



OPERAČNÝ PROGRAM  
INFORMATIZÁCIA SPOLOČNOSTI

TVORÍME VEDOMOSTNÚ SPOLOČNOSŤ

Európsky fond regionálneho rozvoja



Riadiaci orgán OPIS



MINISTERSTVO FINANCIÍ  
SLOVENSKEJ REPUBLIKY

Sprostredkovateľský orgán OPIS



EURÓPSKA ÚNIA

Projekt	Rezortný informačný systém pre oblasť Regionálneho školstva	A9051_001	
Dokument			
Referencia	RIS-TN-RIS-CSRÚ	Verzia	3.0

# Integračný manuál

## IS podnikateľa a ES CEP



OPERAČNÝ PROGRAM  
INFORMATIZÁCIA SPOLOČNOSTI

TVORÍME VEDOMOSTNÚ SPOLOČNOSŤ

Európsky fond regionálneho rozvoja



Riadiaci orgán OPIS



MINISTERSTVO FINANCIÍ  
SLOVENSKEJ REPUBLIKY

Sprostredkovateľský orgán OPIS



EURÓPSKA ÚNIA

Projekt	Rezortný informačný systém pre oblasť Regionálneho školstva	A9051_001
Dokument		
Referencia	RIS-TN-RIS-CSRÚ	Verzia 3.0

### Popisné charakteristiky dokumentu

Projekt	Elektronické služby centrálného elektronického priečinka	A3008_008
Dokument	Integračný manuál	
Podnázov	IS podnikateľa a ES CEP	
Ref. číslo	CEP/PD/092	Verzia 3.0

Vypracoval	Tomáš Koniar	Podpis	Dátum 26. 3. 2015
Preveril	Matej Durkáč	Podpis	Dátum 26. 3. 2015
Schválil	Roman Iglovský	Podpis	Dátum 31. 3. 2015

### Záznamy o zmenách

Autor	Popis zmien	Dátum	Verzia
Ján Fric	Vytvorenie dokumentu.	12.1.2015	1.00
Tomáš Koniar	Úprava Definície dodatočných parametrov hlavičky správ v každej kapitole. Doplnenie služieb pre históriu komunikácie.	26.3.2015	1.10
Tomáš Koniar	Aktualizácie liniek pre služby v testovacom prostredí.	11.9.2015	2.0
Tomáš Koniar	Úprava dokumentu, doplnenie kapitol pre prílohy	13.2.2019	3.0

Projekt	Rezortný informačný systém pre oblasť Regionálneho školstva	A9051_001
Dokument		
Referencia	RIS-TN-RIS-CSRÚ	Verzia 3.0

## Obsah

<b>1.</b>	<b>Slovník pojmov a skratiek.....</b>	<b>7</b>
<b>2.</b>	<b>Generické procesné modely zahŕňajúce orchestráciu konzumovania jednotlivých aplikačných služieb poskytovateľa.....</b>	<b>8</b>
<b>2.1.</b>	<b>Procesy IS CEP .....</b>	<b>8</b>
2.1.1.	Informovanie sa o podmienkach ZOT.....	8
2.1.2.	Zabezpečenie podmienok pre ZOT .....	9
2.1.3.	Realizácia ZOT.....	10
2.1.4.	Generický proces pre komunikáciu medzi IS Podnikateľa a IS VS.....	11
<b>2.2.</b>	<b>Integračné scenáre pre IS podnikateľa .....</b>	<b>11</b>
2.2.1.	Elektronické služby – Licenčné konanie .....	11
2.2.2.	Elektronické služby – Colné konanie .....	12
2.2.3.	Podporné elektronické služby.....	12
<b>3.</b>	<b>Špecifikácia poskytovaných aplikačných služieb projektu.....</b>	<b>14</b>
<b>3.1.</b>	<b>Informovanie sa o podmienkach realizácie zahraničnoobchodnej transakcie .....</b>	<b>15</b>
3.1.1.	Procesné/logické údaje .....	15
3.1.2.	Technické informácie.....	20
<b>3.2.</b>	<b>Podanie požiadavky na založenie prípadu zahraničnoobchodnej transakcie .....</b>	<b>23</b>
3.2.1.	Procesné/logické údaje .....	23
3.2.2.	Technické informácie.....	35
<b>3.3.</b>	<b>Informovanie sa o plnení podmienok pre realizáciu zahraničnoobchodnej transakcie .....</b>	<b>38</b>
3.3.1.	Procesné/logické údaje .....	39
3.3.2.	Technické informácie.....	48
<b>3.4.</b>	<b>Podanie žiadosti o vydanie licencie pre realizáciu zahraničnoobchodnej transakcie .....</b>	<b>49</b>
3.4.1.	Procesné/logické údaje .....	50
3.4.2.	Technické informácie.....	62

Projekt	Rezortný informačný systém pre oblasť Regionálneho školstva	A9051_001
Dokument		
Referencia	RIS-TN-RIS-CSRÚ	Verzia 3.0

<b>3.5. Zmena licencie pre zahraničnoobchodné transakcie .....</b>	<b>65</b>
3.5.1. Procesné/logické údaje .....	66
3.5.2. Technické informácie.....	78
<b>3.6. Podanie opravného prostriedku voči rozhodnutiu o vydaní licencie .....</b>	<b>81</b>
3.6.1. Procesné/logické údaje .....	82
3.6.2. Technické informácie.....	94
<b>3.7. Získanie parametrov správneho poplatku pre získanie licencie pre realizáciu zahraničnoobchodnej transakcie ....</b>	<b>97</b>
3.7.1. Procesné/logické údaje .....	97
3.7.2. Technické informácie.....	102
<b>3.8. Informovanie sa o stave konania pre zahraničnoobchodnú transakciu.....</b>	<b>105</b>
3.8.1. Procesné/logické údaje .....	105
3.8.2. Technické informácie.....	110
<b>3.9. Podanie colného vyhlásenia s prílohami .....</b>	<b>112</b>
3.9.1. Procesné/logické údaje .....	113
3.9.2. Technické informácie.....	125
<b>3.10. Zmena colného vyhlásenia .....</b>	<b>128</b>
3.10.1. Procesné/logické údaje .....	128
3.10.2. Technické informácie.....	140
<b>3.11. Podanie opravného prostriedku voči rozhodnutiu v colnom konaní .....</b>	<b>143</b>
3.11.1. Procesné/logické údaje .....	144
3.11.2. Technické informácie.....	156
<b>3.12. Informovanie sa o vydaných licenciách pre zahraničnoobchodné transakcie .....</b>	<b>159</b>
3.12.1. Procesné/logické údaje .....	160
3.12.2. Technické informácie.....	164
<b>3.13. Získanie obsahu číselníka z informačného systému Centrálného elektronického priečinka .....</b>	<b>172</b>
3.13.1. Procesné/logické údaje .....	172
3.13.2. Technické informácie.....	177
<b>3.14. Získanie štatistických prehľadov o zahraničnoobchodných transakciách.....</b>	<b>196</b>

Projekt	Rezortný informačný systém pre oblasť Regionálneho školstva	A9051_001
Dokument		
Referencia	RIS-TN-RIS-CSRÚ	Verzia 3.0

3.14.1. Procesné/logické údaje .....	196
3.14.2. Technické informácie.....	210
<b>3.15. Podanie dokumentov do informačného systému Centrálneho elektronického priečinka cez elektronickú podateľňu .....</b>	<b>220</b>
3.15.1. Procesné/logické údaje .....	220
3.15.2. Technické informácie.....	224
<b>3.16. Poskytnutie kontextu reakcie na elektronický dokument prijatý z informačného systému Centrálneho elektronického priečinka.....</b>	<b>227</b>
3.16.1. Procesné/logické údaje .....	228
3.16.2. Technické informácie.....	230
<b>3.17. Poskytnutie kontextu typu podania rozhodnutia pre vytvorenie elektronického dokumentu zasielaného do informačného systému Centrálneho elektronického priečinka .</b>	<b>233</b>
3.17.1. Procesné/logické údaje .....	233
3.17.2. Technické informácie.....	238
<b>3.18. Poskytnutie histórie komunikácie .....</b>	<b>241</b>
3.18.1. Procesné/logické údaje .....	241
3.18.2. Technické informácie.....	253
<b>3.19. Podanie príloh k dovoznému colnému vyhláseniu .....</b>	<b>269</b>
3.19.1. Procesné/logické údaje .....	269
3.19.2. Technické informácie.....	282
<b>3.20. Poskytnutie histórie komunikácie príloh k dovoznému colnému vyhláseniu .....</b>	<b>285</b>
3.20.1. Procesné/logické údaje .....	285
3.20.2. Technické informácie.....	297
<b>4. Nefunkcionálne charakteristiky poskytovaných aplikačných služieb .....</b>	<b>314</b>
<b>5. Autentifikácia a autorizácia pre prístup k dátam prostredníctvom elektronických služieb .....</b>	<b>318</b>
<b>5.1. Prihlásenie menom a heslom.....</b>	<b>319</b>
5.1.1. Procesné/logické údaje .....	319
5.1.2. Technické informácie.....	321



OPERAČNÝ PROGRAM  
INFORMATIZÁCIA SPOLOČNOSTI

TVORÍME VEDOMOSTNÚ SPOLOČNOSŤ

Európsky fond regionálneho rozvoja



Riadiaci orgán OPIS



MINISTERSTVO FINANCIÍ  
SLOVENSKEJ REPUBLIKY

Sprostredkovateľský orgán OPIS



EURÓPSKA ÚNIA

Projekt	Rezortný informačný systém pre oblasť Regionálneho školstva	A9051_001
Dokument		
Referencia	RIS-TN-RIS-CSRÚ	Verzia 3.0

<b>5.2. Prihlásenie certifikátom .....</b>	<b>323</b>
5.2.1. Procesné/logické údaje .....	323
5.2.2. Technické informácie.....	326
<b>5.3. Odhlásenie používateľa.....</b>	<b>331</b>
5.3.1. Procesné/logické údaje .....	331
5.3.2. Technické informácie.....	333



OPERAČNÝ PROGRAM  
INFORMATIZÁCIA SPOLOČNOSTI

TVORÍME VEDOMOSTNÚ SPOLOČNOSŤ

Európsky fond regionálneho rozvoja



Riadiaci orgán OPIS



MINISTERSTVO FINANCIÍ  
SLOVENSKEJ REPUBLIKY

Sprostredkovateľský orgán OPIS







EURÓPSKA ÚNIA

Projekt	Rezortný informačný systém pre oblasť Regionálneho školstva	A9051_001	
Dokument			
Referencia	RIS-TN-RIS-CSRÚ	Verzia	3.0

# 1. Slovník pojmov a skratiek

Skratka	Význam
IS CEP	informačný systém Centrálného elektronického priečinka
IS VS	informačný systém verejnej správy
OVM	orgán verejnej moci
ZOT	zahraničnoobchodná transakcia

 <b>OPERAČNÝ PROGRAM INFORMATIZÁCIA SPOLOČNOSTI</b> TVORÍME VEDOMOSTNÚ SPOLOČNOSŤ Európsky fond regionálneho rozvoja		 RIAĐIACI ORGÁN OPIS		 MINISTERSTVO FINANCIÍ SLOVENSKEJ REPUBLIKY Sprostredkovateľský orgán OPIS		 EURÓPSKA ÚNIA	
Projekt	Rezortný informačný systém pre oblasť Regionálneho školstva			A9051_001			
Dokument							
Referencia	RIS-TN-RIS-CSRÚ	Verzia	3.0				

## 2. Generické procesné modely zahŕňajúce orchestráciu konzumovania jednotlivých aplikačných služieb poskytovateľa

### 2.1. Procesy IS CEP

IS CEP poskytuje technické prostriedky pre elektronickú komunikáciu pre procesy súvisiace so zahraničnoobchodnou transakciou (dovoz/vývoz/tranzit s tretími krajinami). Generický proces obsahuje 3 fázy:

- informačná (Informovanie sa o podmienkach ZOT)
- plnenie podmienok (Vydávanie licencií pre realizáciu ZOT)
- realizačná (Realizácia ZOT)



#### 2.1.1. Informovanie sa o podmienkach ZOT

Pred samotným uskutočnením ZOT táto fáza poskytuje informácie, čo všetko treba splniť, aby daná ZOT mohla byť zrealizovaná (aké licencie, poplatky, prílohy treba

Generické procesné modely zahŕňajúce orchestráciu konzumovania jednotlivých aplikačných služieb poskytovateľa



Projekt	Rezortný informačný systém pre oblasť Regionálneho školstva	A9051_001
Dokument		
Referencia	RIS-TN-RIS-CSRÚ	Verzia 3.0

získať/zdokladovať). Táto fáza je určená pre obchodníkov, ktorí zamýšľajú realizovať danú ZOT.

Postupnosť volania elektronických služieb pre túto fázu definuje diagram:

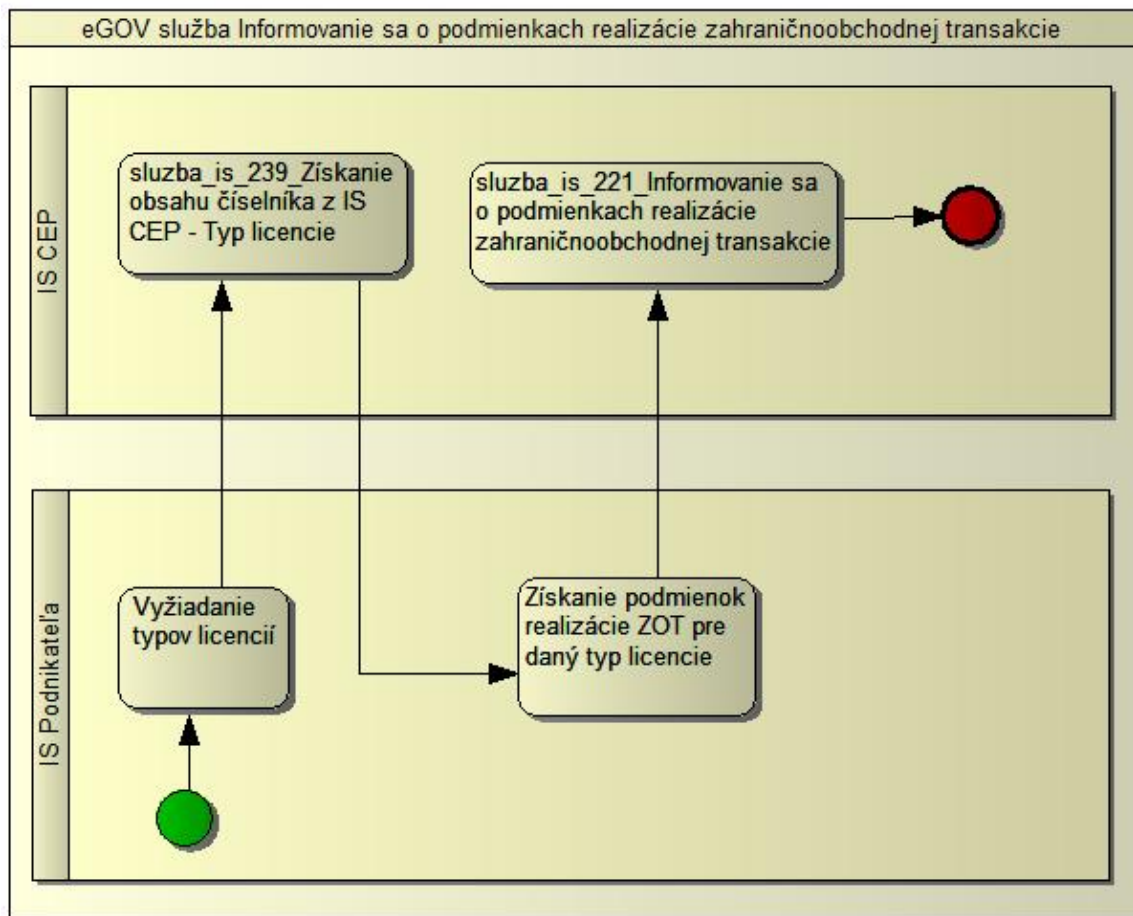

### 2.1.2. Zabezpečenie podmienok pre ZOT

Fáza obsahuje procesy získavania potrebných licencií, potvrdení, registrácií. V tejto fáze komunikuje obchodná verejnosť s OVM za účelom získavania takýchto dokumentov potrebných pri realizácii ZOT.

Postupnosť volania elektronických služieb pre túto fázu definuje diagram:

Projekt	Rezortný informačný systém pre oblasť Regionálneho školstva	A9051_001
Dokument		
Referencia	RIS-TN-RIS-CSRÚ	Verzia 3.0

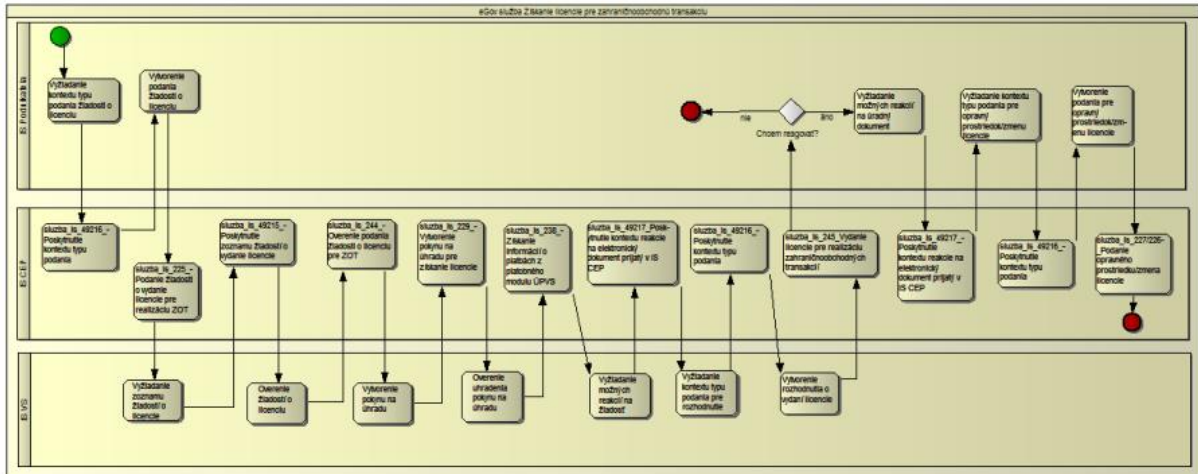

### 2.1.3. Realizácia ZOT

Po získaní potrebných licencií nasleduje fáza realizácie ZOT. V tejto fáze dochádza k samotnému dovozu/vývozu/tranzitu a prepusteniu tovaru do požadovaného režimu. V rámci tejto fázy prebieha komunikácia obchodníka s colnými orgánmi. Postupnosť volania elektronických služieb pre túto fázu definuje diagram:

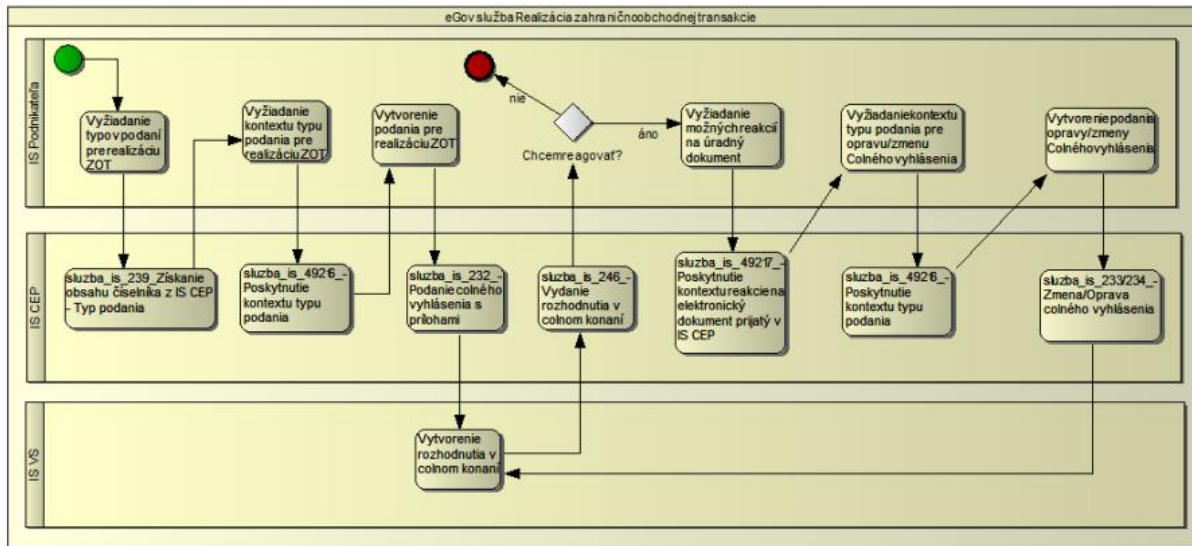

Projekt	Rezortný informačný systém pre oblasť Regionálneho školstva	A9051_001
Dokument		
Referencia	RIS-TN-RIS-CSRÚ	Verzia 3.0

## 2.1.4. Generický proces pre komunikáciu medzi IS Podnikateľa a IS VS

Postupnosť volania elektronických služieb pri elektronickej komunikácii medzi IS Podnikateľa a IS VS prostredníctvom IS CEP definuje diagram:

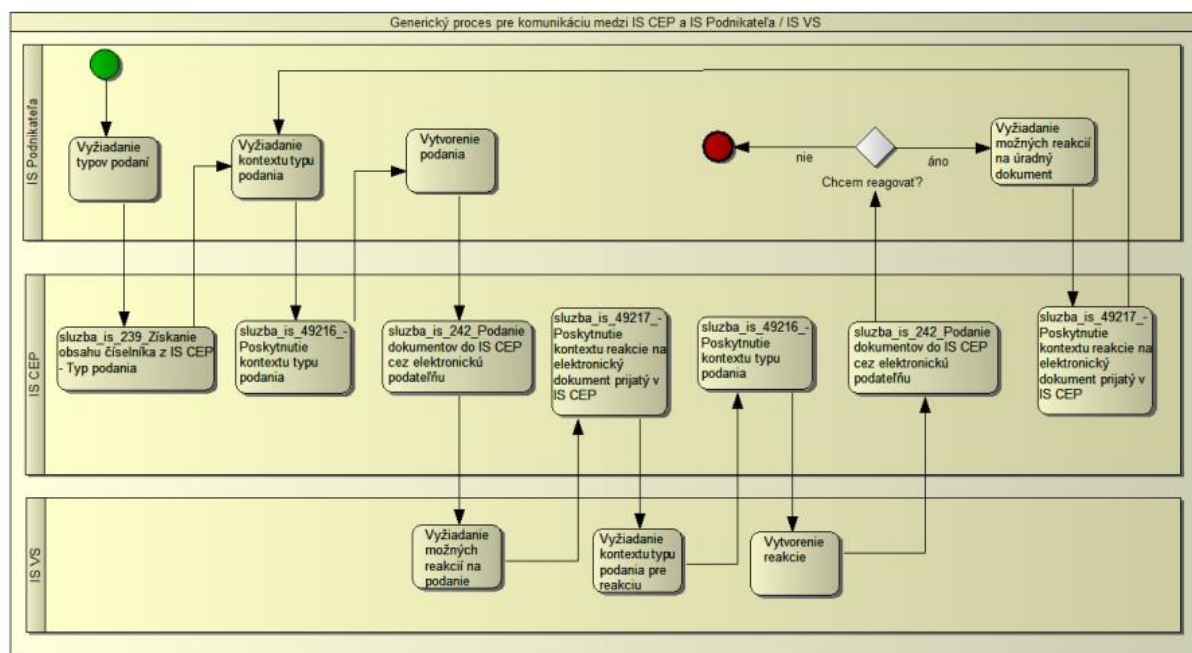

## 2.2. Integrované scenáre pre IS podnikateľa

Pre integrujúce sa IS podnikateľa existujú nasledujúce procesné scenáre integrácie:

- Podávanie dokumentov súvisiacich s vydávaním povolení, licencií, registrácií vo fáze plnenia podmienok ZOT
- Podávanie dokumentov súvisiacich s colným konaním vo fáze realizácie ZOT

### 2.2.1. Elektronické služby – Licenčné konanie

Z pohľadu IS podnikateľa sa jedná o procesy súvisiace s vyžiadáním príslušných licencií.

Ešte pred samotným vyžiadáním licencie si podnikateľ môže overiť, či splnil všetky náležitosti na to, aby mu bola vydaná licencia (napr. či má platnú licenciu z iného OVM potrebnú pre vydanie požadovanej licencie).

Názov služby	Identifikácia služby v Meta IS
Informovanie sa o podmienkach realizácie zahraničnoobchodnej	sluzba_is_221

Generické procesné modely zahŕňajúce orchestráciu konzumovania jednotlivých aplikačných služieb poskytovateľa

Projekt	Rezortný informačný systém pre oblasť Regionálneho školstva	A9051_001
Dokument		
Referencia	RIS-TN-RIS-CSRÚ	Verzia 3.0

Názov služby	Identifikácia služby v Meta IS
transakcie	
Podanie žiadosti o vydanie licencie pre realizáciu zahraničnoobchodnej transakcie	sluzba_is_225
Zmena licencie pre zahraničnoobchodné transakcie	sluzba_is_226
Podanie opravného prostriedku voči rozhodnutiu o vydaní licencie	sluzba_is_227

## 2.2.2. Elektronické služby – Colné konanie

Samotná realizácia ZOT prebieha prostredníctvom procesov colného konania:

Názov služby	Identifikácia služby v Meta IS
Podanie colného vyhlásenia s prílohami	sluzba_is_232
Zmena colného vyhlásenia	sluzba_is_233
Podanie opravného prostriedku voči rozhodnutiu v colnom konaní	sluzba_is_234

Colné orgány v zmysle colného konania budú mať k dispozícii údaje licencií pre potreby vyhodnotenia prepustenia tovaru do požadovaného režimu.

## 2.2.3. Podporné elektronické služby

IS CEP poskytuje informácie o číselníkoch a ďalšie doplňujúce informácie pre IS Podnikateľa tak, aby sa tieto vedeli plnohodnotne integrovať na IS CEP:

Názov služby	Identifikácia služby v Meta IS
Podanie požiadavky na založenie prípadu zahraničnoobchodnej transakcie	sluzba_is_222
Informovanie sa o plnení podmienok pre realizáciu zahraničnoobchodnej transakcie	sluzba_is_223
Získanie parametrov správneho poplatku pre získanie licencie pre realizáciu zahraničnoobchodnej transakcie	sluzba_is_228
Informovanie sa o vydaných licenciách pre zahraničnoobchodné transakcie	sluzba_is_235
Získanie obsahu číselníka z informačného systému Centrálny elektronický priečinok	sluzba_is_239
Získanie štatistických prehľadov o zahraničnoobchodných transakciách	sluzba_is_240
Poskytnutie kontextu typu podania/rozhodnutia pre vytvorenie elektronického dokumentu zasielaného do informačného systému	sluzba_is_49216

Projekt	Rezortný informačný systém pre oblasť Regionálneho školstva	A9051_001
Dokument		
Referencia	RIS-TN-RIS-CSRÚ	Verzia 3.0

Názov služby	Identifikácia služby v Meta IS
Centrálny elektronický priečnik	
Poskytnutie kontextu reakcie na elektronický dokument prijatý z informačného systému Centrálneho elektronického priečnika	sluzba_is_49217
Podanie dokumentov do informačného systému Centrálneho elektronického priečnika cez elektronickú podateľňu	sluzba_is_242
Informovanie sa o stave konania pre zahraničnoobchodnú transakciu	sluzba_is_230
Poskytnutie histórie komunikácie	sluzba_is_50606





Projekt	Rezortný informačný systém pre oblasť Regionálneho školstva	A9051_001
Dokument		
Referencia	RIS-TN-RIS-CSRÚ	Verzia 3.0

### 3. Špecifikácia poskytovaných aplikačných služieb projektu

Nasledujúca tabuľka obsahuje zoznam poskytovaných služieb pre IS Podnikateľa:

Názov služby	Identifikácia služby v Meta IS
Informovanie sa o podmienkach realizácie zahraničnoobchodnej transakcie	sluzba_is_221
Podanie požiadavky na založenie prípadu zahraničnoobchodnej transakcie	sluzba_is_222
Informovanie sa o plnení podmienok pre realizáciu zahraničnoobchodnej transakcie	sluzba_is_223
Podanie žiadosti o vydanie licencie pre realizáciu zahraničnoobchodnej transakcie	sluzba_is_225
Zmena licencie pre zahraničnoobchodné transakcie	sluzba_is_226
Podanie opravného prostriedku voči rozhodnutiu o vydaní licencie	sluzba_is_227
Získanie parametrov správneho poplatku pre získanie licencie pre realizáciu zahraničnoobchodnej transakcie	sluzba_is_228
Informovanie sa o stave konania pre zahraničnoobchodnú transakciu	sluzba_is_230
Podanie colného vyhlásenia s prílohami	sluzba_is_232
Zmena colného vyhlásenia	sluzba_is_233
Podanie opravného prostriedku voči rozhodnutiu v colnom konaní	sluzba_is_234
Informovanie sa o vydaných licenciách pre zahraničnoobchodné transakcie	sluzba_is_235
Získanie obsahu číselníka z informačného systému Centrálny elektronický priečinok	sluzba_is_239
Získanie štatistických prehľadov o zahraničnoobchodných transakciách	sluzba_is_240
Podanie dokumentov do informačného systému Centrálny elektronický priečinok cez elektronickú podateľňu	sluzba_is_242
Poskytnutie kontextu typu podania/rozhodnutia pre vytvorenie elektronického dokumentu zasielaného do informačného systému Centrálny elektronický priečinok	sluzba_is_49216
Poskytnutie kontextu reakcie na elektronický dokument prijatý z informačného systému Centrálny elektronický priečinok	sluzba_is_49217
Poskytnutie histórie komunikácie	sluzba_is_50606



 <b>OPERAČNÝ PROGRAM INFORMATIZÁCIA SPOLOČNOSTI</b> TVORÍME VEDOMOSTNÚ SPOLOČNOSŤ Európsky fond regionálneho rozvoja		 Ríadiaci orgán OPIS		 MINISTERSTVO FINANCIÍ SLOVENSKEJ REPUBLIKY Sprostredkovateľský orgán OPIS		 EURÓPSKA ÚNIA	
Projekt	Rezortný informačný systém pre oblasť Regionálneho školstva			A9051_001			
Dokument							
Referencia	RIS-TN-RIS-CSRÚ	Verzia	3.0				

## 3.1. Informovanie sa o podmienkach realizácie zahraničnoobchodnej transakcie

<b>Meta IS identifikátor poskytovanej služby</b>	sluzba_is_221
<b>Verzia služby</b>	1.0
<b>Popis služby</b>	<p>Služba poskytne informácie o podmienkach realizácie zahraničnoobchodnej transakcie (dovoz, vývoz, tranzit).          Informácie o podmienkach realizácie ZOT budú zahŕňať:</p> <ul style="list-style-type: none"> <li>• informácie o opatreniach týkajúcich sa danej ZOT z TARIC SK (v prípade využitia komunikačného kanála webové sídlo),</li> <li>• zoznam potrebných obchodných, prepravných dokumentov,</li> <li>• licencie a spôsob ich získania (kto vydáva licenciu, za akých podmienok je licencia vydaná (napr. väzba na inú licenciu),</li> <li>• správny poplatok,</li> <li>• parametre platby,</li> <li>• lehoty,</li> <li>• príslušné formuláre,</li> <li>• a tak ďalej).</li> </ul> <p>Tieto informácie budú sprístupnené IS CEP voľne bez potreby registrácie používateľa (v prípade využitia kanála webové sídlo). V prípade využitia komunikačného kanála webová služba bude vyžadovaná autentifikácia a autorizácia.</p> <p>Služba bude súčasťou informačného procesu a zabezpečí prepojenie portálu CEP z informačnými portálmi o podmienkach ZOT ďalších krajín EÚ. Služba bude napĺňať naše smerovanie k vybudovaniu EU Customs Information Portal podľa plánu MASP (Electronic Customs Multi-Annual Strategic Plan).          NP-A.1.1.1</p>
<b>ISVS / Modul</b>	IS CEP

### 3.1.1. Procesné/logické údaje

#### 3.1.1.1. Procesný tok / biznis logika služby

Služba poskytuje informácie o podmienkach vydania daného typu licencie. Služba vráti informácie o poplatku, žiadosti a vyžadovaných prílohách ktorých zdokladovanie je podmienkou pre vydanie daného typu licencie. Služba zároveň poskytuje aj vyžadované typy licencií pre získanie požadovanej licencie.

Služba je synchronná a je určená pre IS VS.

Služba poskytne informácie platné k dátumu poskytnutému na vstupe.

#### 3.1.1.2. Operácie poskytovanej služby

Názov operácie	Popis operácie	Poradie	Vstupné parametre	Výstupné parametre
NacitatPodmienky	Na základe vstupných parametrov	1	RPInfoOPode	InfoOPodmien

Projekt	Rezortný informačný systém pre oblasť Regionálneho školstva	A9051_001
Dokument		
Referencia	RIS-TN-RIS-CSRÚ	Verzia 3.0

Názov operácie	Popis operácie	Poradie	Vstupné parametre	Vystupné parametre
RealizacieZOT	identifikuje licenciu a vráti informácie o požadovanej licencií, na základe ktorých je možné vyhodnotiť platnosť vydannej licencie.		miankachRealizacieZOTLicOpatrenieZiadost	kachRealizacieZOTLicOpatrenie

### RPInfoOPodmienkachRealizacieZOTLicOpatrenieZiadost

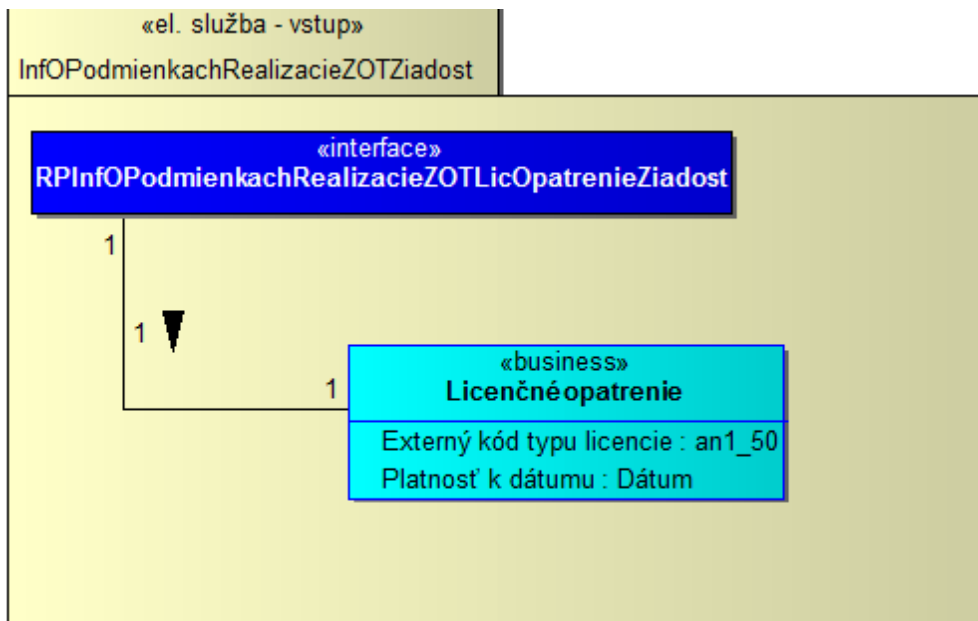

### Licenčné opatrenie

Atribút	Opis
Externý kód typu licencie : an1_50	jedinečný business identifikátor typu licencie
Platnosť k dátumu : Dátum	dátum, ku ktorému požaduje používateľ služby získať platné dáta

### InfoOPodmienkachRealizacieZOTLicOpatrenie



Projekt	Rezortný informačný systém pre oblasť Regionálneho školstva	A9051_001
Dokument		
Referencia	RIS-TN-RIS-CSRÚ	Verzia 3.0

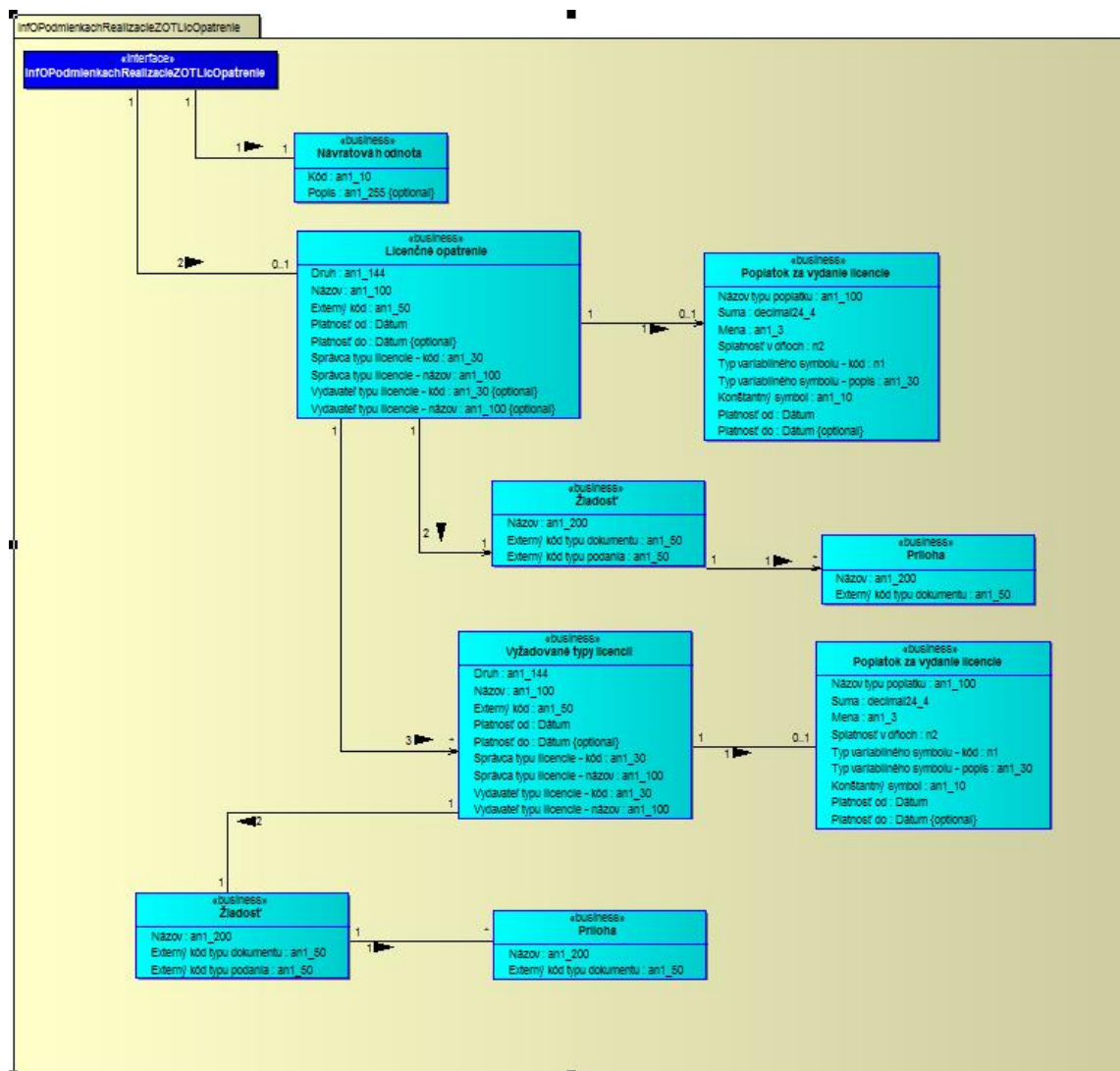

## Licenčné opatrenie

Atribút	Opis
<b>Druh : an1_144</b>	druh licencie môže obsahovať hodnoty: na počet použití časová množstevná kombinovaná výpis zo zdrojov VS neobmedzená na konkrétny objekt
<b>Názov : an1_100</b>	názov pre typ licencie
<b>Externý kód : an1_50</b>	jednoznačný business identifikátor typu licencie

Projekt	Rezortný informačný systém pre oblasť Regionálneho školstva	A9051_001
Dokument		
Referencia	RIS-TN-RIS-CSRÚ	Verzia 3.0

Atribút	Opis
Platnosť od : Dátum	začiatok platnosti typu licencie
Platnosť do : Dátum	koniec platnosti typu licencie
Správca typu licencie - kód : an1_30	kód OVM ktorý spravuje daný typ licencie
Správca typu licencie - názov : an1_100	názov OVM ktorý spravuje daný typ licencie
Vydavateľ typu licencie - kód : an1_30	kód organizačnej zložky ktorá vydáva typ licencie
Vydavateľ typu licencie - názov : an1_100	názov organizačnej zložky ktorá vydáva typ licencie

### Poplatok za vydanie licencie

Atribút	Opis
Názov typu poplatku : an1_100	názov pre typ poplatku
Suma : decimal24_4	suma pre typ poplatku
Mena : an1_3	mena pre typ poplatku, bude obsahovať vždy hodnotu "EUR"
Splatnosť v dňoch : n2	splatnosť pre typ poplatku v dňoch
Typ variabilného symbolu - kód : n1	môže obsahovať hodnoty: 1 = VS generovaný systémom 2 = DIC 3 = ICO 4 = Rodné číslo
Typ variabilného symbolu - popis : an1_30	môže obsahovať hodnoty: 1 = VS generovaný systémom 2 = DIC 3 = ICO 4 = Rodné číslo
Konštantný symbol : an1_10	KS pre typ poplatku
Platnosť od : Dátum	začiatok platnosti pre typ poplatku
Platnosť do : Dátum	koniec platnosti pre typ poplatku

### Žiadosť

Atribút	Opis
Názov : an1_200	Názov typu dokumentu žiadosti o licenciu



OPERAČNÝ PROGRAM  
INFORMATIZÁCIA SPOLOČNOSTI

TVORÍME VEDOMOSTNÚ SPOLOČNOSŤ

Európsky fond regionálneho rozvoja



Riadiaci orgán OPIS



MINISTERSTVO FINANCIÍ  
SLOVENSKEJ REPUBLIKY

Sprostredkovateľský orgán OPIS



EURÓPSKA ÚNIA

Projekt	Rezortný informačný systém pre oblasť Regionálneho školstva	A9051_001
Dokument		
Referencia	RIS-TN-RIS-CSRÚ	Verzia 3.0

Atribút	Opis
Externý kód typu dokumentu : an1_50	jedinečný business identifikátor typu dokumentu žiadosti o licenciu
Externý kód typu podania : an1_50	jedinečný business identifikátor typu podania žiadosti o licenciu

## Príloha

Atribút	Opis
Názov : an1_200	názov pre typ dokumentu prílohy
Externý kód typu dokumentu : an1_50	jedinečný business identifikátor typu dokumentu prílohy

## Vyžadované typy licencií

Atribút	Opis
Druh : an1_144	druh licencie môže obsahovať hodnoty: na počet použití časová množstevná kombinovaná výpis zo zdrojov VS neobmedzená na konkrétny objekt
Názov : an1_100	názov typu licencie
Externý kód : an1_50	jednoznačný business identifikátor typu licencie
Platnosť od : Dátum	začiatok platnosti typu licencie
Platnosť do : Dátum	koniec platnosti typu licencie
Správca typu licencie - kód : an1_30	kód OVM ktorý spravuje daný typ licencie
Správca typu licencie - názov : an1_100	názov OVM ktorý spravuje daný typ licencie
Vydavateľ typu licencie - kód : an1_30	kód organizačnej zložky OVM ktorá vydáva typ licencie
Vydavateľ typu licencie - názov : an1_100	názov organizačnej zložky OVM ktorá vydáva typ licencie

## Návratová hodnota



OPERAČNÝ PROGRAM  
INFORMATIZÁCIA SPOLOČNOSTI

TVORÍME VEDOMOSTNÚ SPOLOČNOSŤ

Európsky fond regionálneho rozvoja



Riadiaci orgán OPIS



MINISTERSTVO FINANCIÍ  
SLOVENSKEJ REPUBLIKY

Sprostredkovateľský orgán OPIS



EURÓPSKA ÚNIA

Projekt	Rezortný informačný systém pre oblasť Regionálneho školstva	A9051_001
Dokument		
Referencia	RIS-TN-RIS-CSRÚ	Verzia 3.0

Atribút	Opis
Kód : an1_10	kód výsledku vykonania služby, pri úspešnom výsledku kód = 0
Popis : an1_255	popis výsledku vykonania služby, bude vyplnený iba pri výnimke v spracovaní služby

## 3.1.2. Technické informácie

### 3.1.2.1. Technická špecifikácia poskytovanej webovej služby

Testovacie prostredie	
WSDL	<a href="https://tcep.financnasprava.sk/tcep/procw/CEP.MRP.ElektronickeSluzby.Svc.Wcf/ElektronickeSluzbyService.svc?singlewsdl">https://tcep.financnasprava.sk/tcep/procw/CEP.MRP.ElektronickeSluzby.Svc.Wcf/ElektronickeSluzbyService.svc?singlewsdl</a>
URL	<a href="https://tcep.financnasprava.sk/tcep/procw/CEP.MRP.ElektronickeSluzby.Svc.Wcf/ElektronickeSluzbyService.svc">https://tcep.financnasprava.sk/tcep/procw/CEP.MRP.ElektronickeSluzby.Svc.Wcf/ElektronickeSluzbyService.svc</a>

Produkčné prostredie	
WSDL	<a href="https://www.cep.financnasprava.sk/cep/procw/CEP.MRP.ElektronickeSluzby.Svc.Wcf/ElektronickeSluzbyService.svc?singlewsdl">https://www.cep.financnasprava.sk/cep/procw/CEP.MRP.ElektronickeSluzby.Svc.Wcf/ElektronickeSluzbyService.svc?singlewsdl</a>
URL	<a href="https://www.cep.financnasprava.sk/cep/procw/CEP.MRP.ElektronickeSluzby.Svc.Wcf/ElektronickeSluzbyService.svc">https://www.cep.financnasprava.sk/cep/procw/CEP.MRP.ElektronickeSluzby.Svc.Wcf/ElektronickeSluzbyService.svc</a>

### 3.1.2.2. Definícia dodatočných parametrov hlavičky správ (Header)

Po prihlásení je potrebné pridať do každého ďalšieho volania wcf metód cookie s identifikátorom tokenu prihláseného používateľa. Konkrétne použitie je popísané v [kapitole 5](#).

### 3.1.2.3. Popis spôsobu zabezpečenia a autentifikácie pri volaní operácií služby

Autentifikácia je zabezpečená cez posielanie TokenDescriptora v hlavičke správy. Pre získanie TokenDescriptora je potrebné zavolať metódu pre prihlásenie sa do IAM-u:

- PrihlasenieMenomHeslom - prihlásenie používateľa menom a heslom,
- PrihlasenieCertifikatom - prihlásenie používateľa certifikátom.

### 3.1.2.4. Testovacie scenáre a prípady

Krok	Akcia	Očakávaný výsledok
1.	Používateľ zavolá sluzba_is_239 pre získanie číselníka typov licencií	Služba vráti zoznam položiek číselníka typov licencií.

Projekt	Rezortný informačný systém pre oblasť Regionálneho školstva	A9051_001
Dokument		
Referencia	RIS-TN-RIS-CSRÚ	Verzia 3.0

Krok	Akcia	Očakávaný výsledok
2.	Používateľ zavolá službu_is_221 pre získanie podmienok realizácie ZOT	Služba vráti podmienky realizácie ZOT pre požadovaný typ licencie platné k požadovanému dátumu

### 3.1.2.5. Technické operácie služby

#### Názov metódy

NacitatPodmienkyRealizacieZOT

Vstupný parameter	Popis
ExternyKodTypuLicencie	získa sa volaním službu_is_239 - Získanie obsahu číselníka z informačného systému Centrálného elektronického priečinka – operácia pre Poskytnutie obsahu číselníka typov licencií v IS CEP
PlatnostKDatumu	Dátum, ku ktorému požaduje používateľ služby získať platné data

#### Request

```

<soap:Envelope xmlns:soap="http://www.w3.org/2003/05/soap-envelope"
xmlns:elek="http://www.cep.financnasprava.sk/ElektronickeSluzby"
xmlns:nac="http://www.cep.financnasprava.sk/ElektronickeSluzby/NacitatPodmienkyRealizacieZOT">
  <soap:Header/>
  <soap:Body>
    <elek:NacitatPodmienkyRealizacieZOT>
      <elek:licencneOpatrenieVstup>
        <nac:ExternyKodTypuLicencie>L_MPRV_PPA_0001_v1.0</nac:ExternyKodTypuLicencie>
        <nac:PlatnostKDatumu>2018-04-25T00:00:00</nac:PlatnostKDatumu>
      </elek:licencneOpatrenieVstup>
    </elek:NacitatPodmienkyRealizacieZOT>
  </soap:Body>
</soap:Envelope>
  
```

#### Response

```

<s:Envelope xmlns:s="http://www.w3.org/2003/05/soap-envelope"
xmlns:a="http://www.w3.org/2005/08/addressing">
  <s:Header>
    <a:Action
s:mustUnderstand="1">http://www.cep.financnasprava.sk/ElektronickeSluzby/IElektronickeSluzby/NacitatPodmienkyRealizacieZOTResponse</a:Action>
  </s:Header>
  <s:Body>
    <NacitatPodmienkyRealizacieZOTResponse
xmlns="http://www.cep.financnasprava.sk/ElektronickeSluzby">
  
```

Projekt	Rezortný informačný systém pre oblasť Regionálneho školstva	A9051_001
Dokument		
Referencia	RIS-TN-RIS-CSRÚ	Verzia 3.0

## Response

```

<NacitatPodmienkyRealizacieZOTResult
xmlns:b="http://www.cep.financnasprava.sk/ElektronickeSluzby/NacitatPodmienkyRealizacieZOT"
xmlns:i="http://www.w3.org/2001/XMLSchema-instance">
  <NavratovaHodnota
xmlns="http://www.cep.financnasprava.sk/ElektronickeSluzby/OutputBase"
xmlns:c="http://www.cep.financnasprava.sk/ElektronickeSluzby/NavratovaHodnota">
    <c:Kod>0</c:Kod>
    <c:Popis i:nil="true"/>
  </NavratovaHodnota>
  <b:LicencneOpatrenie>
    <b:ExternyKod>L_MPRV_PPA_0001_v1.0</b:ExternyKod>
    <b:Nazov>Vývozná licencia AGREX</b:Nazov>
    <b:PlatnostDo i:nil="true"/>
    <b:PlatnostOd>2014-12-05T23:00:00</b:PlatnostOd>
    <b:Druh>množstevná</b:Druh>
    <b:SpravcaTypuLicencieKod>PPA</b:SpravcaTypuLicencieKod>
    <b:SpravcaTypuLicencieNazov>Pôdohospodárska platobná
agentúra</b:SpravcaTypuLicencieNazov>
    <b:VydavatelTypuLicencieKod>PPA</b:VydavatelTypuLicencieKod>
    <b:VydavatelTypuLicencieNazov>Pôdohospodárska platobná
agentúra</b:VydavatelTypuLicencieNazov>
    <b:Ziadost>
      <b:ExternyKodTypuDokumentu>D_MPRV_PPA_0006_v2.0</b:ExternyKodTypuDoku
mentu>
      <b:Nazov>Žiadosť o vydanie licencie AGREX (verzia 2.0)</b:Nazov>
      <b:ExternyKodTypuPodania>P_MPRV_PPA_0006_v2.0</b:ExternyKodTypuPodania>
      <b:Prilohy/>
    </b:Ziadost>
    <b:Poplatok>
      <b:KonstantnySymbol i:nil="true"/>
      <b:Mena i:nil="true"/>
      <b:NazovTypuPoplatku i:nil="true"/>
      <b:PlatnostDo i:nil="true"/>
      <b:PlatnostOd>0001-01-01T00:00:00</b:PlatnostOd>
      <b:SplatnostVDnoch>0</b:SplatnostVDnoch>
      <b:Suma>0</b:Suma>
      <b:TypVariabilnehoSymboluKod>0</b:TypVariabilnehoSymboluKod>
      <b:TypVariabilnehoSymboluPopis i:nil="true"/>
    </b:Poplatok>
    <b:VyzadovaneTypyLicencii/>
  </b:LicencneOpatrenie>
</NacitatPodmienkyRealizacieZOTResult>
</NacitatPodmienkyRealizacieZOTResponse>
</s:Body>
</s:Envelope>
  
```

### 3.1.2.6. Popis výnimiek

Kód	Popis	Špecifikácia chyby	Typ chyby
-----	-------	--------------------	-----------

Špecifikácia poskytovaných aplikačných služieb projektu

-22/335-



OPERAČNÝ PROGRAM  
INFORMATIZÁCIA SPOLOČNOSTI

TVORÍME VEDOMOSTNÚ SPOLOČNOSŤ

Európsky fond regionálneho rozvoja



Riadiaci orgán OPIS



MINISTERSTVO FINANCIÍ  
SLOVENSKEJ REPUBLIKY

Sprostredkovateľský orgán OPIS



EURÓPSKA ÚNIA

Projekt	Rezortný informačný systém pre oblasť Regionálneho školstva	A9051_001
Dokument		
Referencia	RIS-TN-RIS-CSRÚ	Verzia 3.0

Kód	Popis	Špecifikácia chyby	Typ chyby
-999	Neexistujúce oprávnenie na službu	Neexistujúce oprávnenie na službu	Biznis
1	Požadovaný typ licencie v systéme neexistuje	Požadovaný typ licencie v systéme neexistuje	Biznis

## 3.2. Podanie požiadavky na založenie prípadu zahraničnoobchodnej transakcie

Meta IS identifikátor poskytovanej služby	sluzba_is_222
Verzia služby	1.0
Popis služby	Na základe atribútov a podmienok pre realizáciu ZOT služba umožní založiť prípad ZOT (vytvoriť virtuálny adresár dokumentov ZOT) v IS CEP, v ktorom budú uvedené všetky potrebné informácie, formuláre a dokumenty, na základe ktorých získa používateľ licencie nevyhnutné pre uskutočnenie ZOT. Ku každému prípadu bude vytvorený priestor (repository), v ktorom budú vo forme referencií ukladané informácie o existujúcich a priebežne získavaných licenciách. Služba bude súčasťou procesu plnenia podmienok pre realizáciu ZOT. NP-A.1.1.2
ISVS / Modul	IS CEP

### 3.2.1. Procesné/logické údaje

#### 3.2.1.1. Procesný tok / biznis logika služby

Služba poskytuje rozhranie pre prijatie podania z externého systému.

Služba je synchronná a je určená pre IS podnikateľa.

#### 3.2.1.2. Operácie poskytovanej služby

Názov operácie	Popis operácie	Poradie	Vstupné parametre	Vystupné parametre
RecieveMessageFromExternalSystem	Poskytnutie rozhrania pre prijatie podania z externého systému.	1	PrijatiePodaniaZExternéhoSystemu	XML Potvrdenie o prevzatí podania XML Informácia o odmietnutí podania



Projekt	Rezortný informačný systém pre oblasť Regionálneho školstva	A9051_001
Dokument		
Referencia	RIS-TN-RIS-CSRÚ	Verzia 3.0

## Prijatie Podania Z Externeho Systemu

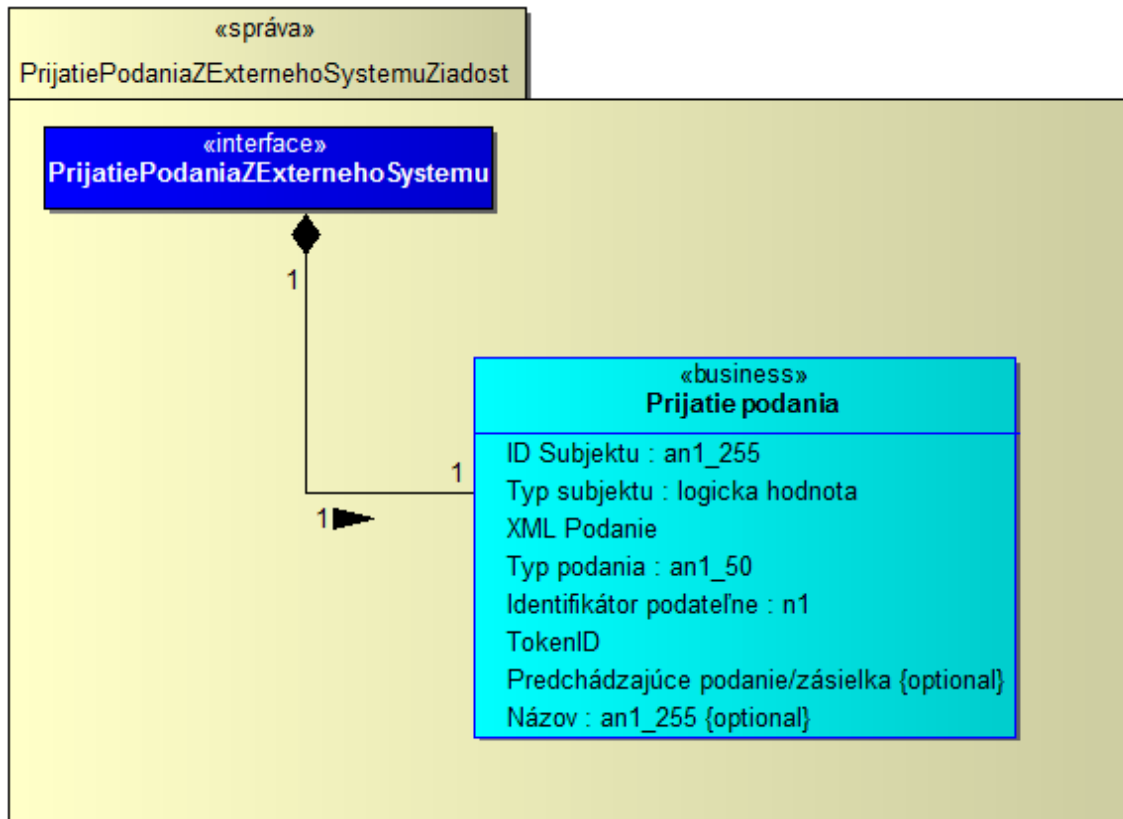

1. schéma pre XML podanie -> <http://www.ditec.sk/ekr/registration/v1.0/>
2. zložený elektronický podpis (schéma a dokumentácia) -> [http://www.ditec.sk/ep/signature\\_formats/xades\\_zep\\_data\\_signatures/v1.1/](http://www.ditec.sk/ep/signature_formats/xades_zep_data_signatures/v1.1/)
3. schéma pre nepodpísaný dokument

```

<?xml version="1.0" encoding="UTF-8"?>
<xsd:schema xmlns:xsd="http://www.w3.org/2001/XMLSchema"
xmlns:unauthorized="http://www.ditec.sk/ekr/unauthorized/v1.0"
targetNamespace="http://www.ditec.sk/ekr/unauthorized/v1.0" version="1.0"
elementFormDefault="qualified">
  <xsd:element name="DocumentUnauthorized"
type="unauthorized:DocumentUnauthorizedType"/>
  <xsd:complexType name="DocumentUnauthorizedType">
    <xsd:sequence>
      <xsd:element ref="unauthorized:Object" minOccurs="1" maxOccurs="unbounded"/>
    </xsd:sequence>
    <xsd:attribute name="URI" type="xsd:anyURI" use="optional"/>
    <xsd:attribute name="Id" type="xsd:ID" use="optional"/>
    <xsd:attribute name="Description" type="xsd:string" use="optional"/>
  </xsd:complexType>

```



Projekt	Rezortný informačný systém pre oblasť Regionálneho školstva	A9051_001
Dokument		
Referencia	RIS-TN-RIS-CSRÚ	Verzia 3.0

```

<xsd:element name="Object" type="unauthorized:ObjectType"/>
<xsd:complexType name="ObjectType" mixed="true">
  <xsd:sequence minOccurs="0" maxOccurs="unbounded">
    <xsd:any namespace="##any" processContents="lax"/>
  </xsd:sequence>
  <xsd:attribute name="Id" type="xsd:ID" use="optional"/>
  <xsd:attribute name="MimeType" type="xsd:string" use="optional"/>
  <xsd:attribute name="Encoding" type="xsd:anyURI" use="optional"/>
  <xsd:attribute name="Identifier" type="xsd:string"/>
</xsd:complexType>
</xsd:schema>
  
```

#### 4. príklad podania

```

<Registration Id="IE815.001" URI="" Description=""
BusinessIdentifier="SKED20100907124215253"
xmlns="http://www.ditec.sk/ekr/registration/v1.0">
  <xzepds:DataSignatures
xmlns:xzepds="http://www.ditec.sk/ep/signature_formats/xades_zep_data_signatures/v1.1"
Id="IE815.001">
    <xzepds:DispatchNotesData>
      <xzepds:DataEnvelopeAttributes TargetSignatureId="Signature20100907124215534"/>
    </xzepds:DispatchNotesData>
    <ds:Object Id="Object201009071242534" xmlns:ds="http://www.w3.org/2000/09/xmldsig#">
      <ED815A xmlns:ie="http://emcs.dgtaxud.ec/v10/ed815/ie"
xmlns="http://emcs.dgtaxud.ec/v10/ed815/ie">
        <ie:Header>
          <ie:MessageSender>3006110001</ie:MessageSender>
          <ie:MessageRecipient>NDEA.SK</ie:MessageRecipient>
          <ie:DateOfPreparation>2010-09-07</ie:DateOfPreparation>
          <ie:TimeOfPreparation>12:42:15</ie:TimeOfPreparation>
          <ie:MessageIdentifier>SKED100907124215268</ie:MessageIdentifier>
        </ie:Header>
        <ie:Body>
          <ie:SubmittedDraftOfEaad>
            <ie:Attributes>
              <ie:SubmissionMessageType>1</ie:SubmissionMessageType>
            </ie:Attributes>
            <ie:ConsigneeTrader language="sk">
              <ie:Traderid>SK52000700012</ie:Traderid>
              <ie:TraderName>a</ie:TraderName>
              <ie:StreetName>a</ie:StreetName>
              <ie:Postcode>12</ie:Postcode>
              <ie:City>a</ie:City>
            </ie:ConsigneeTrader>
            <ie:ConsignorTrader language="sk">
              <ie:TraderExciseNumber>SK52000800031</ie:TraderExciseNumber>
              <ie:TraderName>a</ie:TraderName>
              <ie:StreetName>a</ie:StreetName>
              <ie:Postcode>12</ie:Postcode>
              <ie:City>a</ie:City>
            </ie:ConsignorTrader>
          </ie:SubmittedDraftOfEaad>
        </ie:Body>
      </ED815A>
    </ds:Object>
  </xzepds:DataSignatures>
</Registration>
  
```

Projekt	Rezortný informačný systém pre oblasť Regionálneho školstva	A9051_001
Dokument		
Referencia	RIS-TN-RIS-CSRÚ	Verzia 3.0

```

<ie:PlaceOfDispatchTrader language="sk">
  <ie:ReferenceOfTaxWarehouse>SK52000800031</ie:ReferenceOfTaxWarehou
se>
</ie:PlaceOfDispatchTrader>
<ie:DeliveryPlaceTrader language="sk">
  <ie:Traderid>SK52000700012</ie:Traderid>
  <ie:TraderName>a</ie:TraderName>
</ie:DeliveryPlaceTrader>
<ie:CompetentAuthorityDispatchOffice>
  <ie:ReferenceNumber>SK520000</ie:ReferenceNumber>
</ie:CompetentAuthorityDispatchOffice>
<ie:TransportDetails>
  <ie:TransportUnitCode>1</ie:TransportUnitCode>
  <ie:IdentityOfTransportUnits>aa</ie:IdentityOfTransportUnits>
</ie:TransportDetails>
<ie:EaadDraft>
  <ie:LocalReferenceNumber>SKED20100907124215253</ie:LocalReferenceNu
mber>
  <ie:InvoiceNumber>inv7</ie:InvoiceNumber>
  <ie:OriginTypeCode>1</ie:OriginTypeCode>
  <ie:DateOfDispatch>2010-09-07</ie:DateOfDispatch>
  <ie:TimeOfDispatch>12:40:14.0</ie:TimeOfDispatch>
</ie:EaadDraft>
<ie:HeaderEaad>
  <ie:DestinationTypeCode>1</ie:DestinationTypeCode>
  <ie:JourneyTime>H05</ie:JourneyTime>
  <ie:TransportArrangement>1</ie:TransportArrangement>
</ie:HeaderEaad>
<ie:TransportMode>
  <ie:TransportModeCode>0</ie:TransportModeCode>
</ie:TransportMode>
<ie:MovementGuarantee>
  <ie:GuarantorTypeCode>1</ie:GuarantorTypeCode>
</ie:MovementGuarantee>
<ie:BodyEaad>
  <ie:BodyRecordUniqueReference>1</ie:BodyRecordUniqueReference>
  <ie:ExciseProductCode>B000</ie:ExciseProductCode>
  <ie:CnCode>22000000</ie:CnCode>
  <ie:Quantity>10</ie:Quantity>
  <ie:GrossWeight>1</ie:GrossWeight>
  <ie:NetWeight>10</ie:NetWeight>
  <ie:AlcoholicStrength>10</ie:AlcoholicStrength>
  <ie:DegreePlato>10</ie:DegreePlato>
  <ie:FiscalMarkUsedFlag>0</ie:FiscalMarkUsedFlag>
  <ie:Package>
    <ie:KindOfPackages>BQ</ie:KindOfPackages>
    <ie:NumberOfPackages>10</ie:NumberOfPackages>
  </ie:Package>
</ie:BodyEaad>
</ie:SubmittedDraftOfEaad>
</ie:Body>
  
```

Projekt	Rezortný informačný systém pre oblasť Regionálneho školstva	A9051_001
Dokument		
Referencia	RIS-TN-RIS-CSRÚ	Verzia 3.0

```

    </ED815A>
    </ds:Object>
    <ds:Object Id="Object201009071242534VerificationObject"
    xmlns:ds="http://www.w3.org/2000/09/xmldsig#">
      <XMLVerificationDataReferences
    xmlns="http://www.ditec.sk/ep/signature_formats/xades_zep_xml/v1.0"
    DataTarget="#Object201009071242534">
        <SchemaReference>
          <ds:Reference URI="http://ekr.colnasprava.sk/EkrCSRWeb/XSD/IE815.001.xsd">
            <ds:Transforms>
              <ds:Transform Algorithm="http://www.w3.org/TR/2001/REC-xml-c14n-
              20010315"/>
            </ds:Transforms>
            <ds:DigestMethod Algorithm="http://www.w3.org/2000/09/xmldsig#sha1"/>
            <ds:DigestValue>xapBHa/aiZHDD0He0HBzXnoV78w=</ds:DigestValue>
          </ds:Reference>
        </SchemaReference>
        <VisualTransformReference>
          <ds:Reference URI="http://ekr.colnasprava.sk/EkrCSRWeb/XSLT/IE815.001.xslt">
            <ds:Transforms>
              <ds:Transform Algorithm="http://www.w3.org/TR/2001/REC-xml-c14n-
              20010315"/>
            </ds:Transforms>
            <ds:DigestMethod Algorithm="http://www.w3.org/2000/09/xmldsig#sha1"/>
            <ds:DigestValue>XuEus1JSL7jyS9Sxa2l8Lhpr7E=</ds:DigestValue>
          </ds:Reference>
        </VisualTransformReference>
      </XMLVerificationDataReferences>
    </ds:Object>
    <ds:Signature Id="Signature20100907124215534"
    xmlns:ds="http://www.w3.org/2000/09/xmldsig#">
      <ds:SignedInfo xmlns:ds="http://www.w3.org/2000/09/xmldsig#">
        <ds:CanonicalizationMethod Algorithm="http://www.w3.org/TR/2001/REC-xml-c14n-
        20010315"/>
        <ds:SignatureMethod Algorithm="http://www.w3.org/2000/09/xmldsig#rsa-sha1"/>
        <ds:Reference Id="ReferenceSignature20100907124215534SignedProperties"
        Type="http://uri.etsi.org/01903#SignedProperties"
        URI="#Signature20100907124215534SignedProperties">
          <ds:Transforms>
            <ds:Transform Algorithm="http://www.w3.org/TR/2001/REC-xml-c14n-
            20010315"/>
          </ds:Transforms>
          <ds:DigestMethod Algorithm="http://www.w3.org/2000/09/xmldsig#sha1"/>
          <ds:DigestValue>k6BoQq1GHLXWuuwHIOYWc3NdiFo=</ds:DigestValue>
        </ds:Reference>
        <ds:Reference Id="ReferenceManifestObject201009071242534"
        Type="http://www.w3.org/2000/09/xmldsig#Manifest" URI="#ManifestObject201009071242534">
          <ds:Transforms>
            <ds:Transform Algorithm="http://www.w3.org/TR/2001/REC-xml-c14n-
            20010315"/>
          </ds:Transforms>

```

Projekt	Rezortný informačný systém pre oblasť Regionálneho školstva	A9051_001
Dokument		
Referencia	RIS-TN-RIS-CSRÚ	Verzia 3.0

```

    <ds:DigestMethod Algorithm="http://www.w3.org/2000/09/xmldsig#sha1"/>
    <ds:DigestValue>uqbt76P/+j1Z/Owayl38TI2ccfl=</ds:DigestValue>
  </ds:Reference>
  <ds:Reference Id="ReferenceManifestObject201009071242534VerificationObject"
  Type="http://www.w3.org/2000/09/xmldsig#Manifest"
  URI="#ManifestObject201009071242534VerificationObject">
    <ds:Transforms>
      <ds:Transform Algorithm="http://www.w3.org/TR/2001/REC-xml-c14n-
      20010315"/>
    </ds:Transforms>
    <ds:DigestMethod Algorithm="http://www.w3.org/2000/09/xmldsig#sha1"/>
    <ds:DigestValue>zv6IKLiLtfittoS7AkJcOF1rHc=</ds:DigestValue>
  </ds:Reference>
  <ds:Reference Id="ReferenceSignature20100907124215534SignatureProperties"
  Type="http://www.w3.org/2000/09/xmldsig#SignatureProperties"
  URI="#Signature20100907124215534SignatureProperties">
    <ds:Transforms>
      <ds:Transform Algorithm="http://www.w3.org/TR/2001/REC-xml-c14n-
      20010315"/>
    </ds:Transforms>
    <ds:DigestMethod Algorithm="http://www.w3.org/2000/09/xmldsig#sha1"/>
    <ds:DigestValue>rXDgBCIzGsKrQ/PxesHYTOYswPk=</ds:DigestValue>
  </ds:Reference>
  <ds:Reference Id="ReferenceSignature20100907124215534KeyInfo"
  Type="http://www.w3.org/2000/09/xmldsig#Object"
  URI="#Signature20100907124215534KeyInfo">
    <ds:Transforms>
      <ds:Transform Algorithm="http://www.w3.org/TR/2001/REC-xml-c14n-
      20010315"/>
    </ds:Transforms>
    <ds:DigestMethod Algorithm="http://www.w3.org/2000/09/xmldsig#sha1"/>
    <ds:DigestValue>000OU4li+MX2MAfKislhxMknJDA=</ds:DigestValue>
  </ds:Reference>
  </ds:SignedInfo>
  <ds:SignatureValue
  Id="Signature20100907124215534SignatureValue">id1+U32F84ZO7uH9V1U/KHC4EC4MEIM3D
  RErYJ1NbpB/8pij2mOrok4bU8CVGMAXrRZuG/5Ptv9aDW132O2FICTn09mQky3dreF0CYcStAr
  1UXUnnzwgRurKbKIdKjz6H50axkONZeQDkf12Pau9pG6GnZox0OkXVqHsfOZHdpbtFC/3DGufL
  Jb8pczluh/2hDp9Ozsp+TCYtrjqgDv4woaAr57QoNq5kaxTm2T/MI4RngymW5WdqHumVDmtcODf
  xzTID8T4xCZwMf5zIHR6nptkXuAvOr0XP5wcbDALup1tcxCGBY1bjOmF2puWHNnV5j65P3NGEC
  XI9ft7hMn5Qw==</ds:SignatureValue>
    <ds:KeyInfo Id="Signature20100907124215534KeyInfo"
  xmlns:ds="http://www.w3.org/2000/09/xmldsig#">
      <ds:X509Data>
        <ds:X509Certificate>MIIFCDCCA/CgAwIBAgIKQQBtUgABAAAAdTANBgkqhkiG9w0
        BAQUFADBVMRIwEAYKZCImiZPyLGQBGRYCC2sxFTATBgoJkiaJk/IsZAEZFgVkaXRlYzEVMB
        MGCgmSjomT8ixkARKWBWludHJhMREwDwYDVQQDEwhEZXRZDZXJ0MjAeFw0wODA3MjllwN
        zlxNDFAFw0xMjAyMTcwNzE2MjhaMCCxDjAMBGNVBAoTBUFD1JEMRUwEwYDVQQDDAxJd
        mFuE9sxaFpbmEwggEiMA0GCSqGSIb3DQEBAQUAA4IBDwAwggEKAoIBAQCX/JED1zSkRz2
        Y/RjrKUrKHHl6ZNAMHfd7eZUj/bo5afda8o1/vQNM+bza0WGGN9CEqsn84aYo1UE+DhVAvYN5E
        qojBKGPi8L/oQlc9fBceEboe2wNFI39SZP+8IRuB8kSI6EGi0LJ4hqZ8+5iPkFQvEJ/a93cciTaoEQ8
  
```

Projekt	Rezortný informačný systém pre oblasť Regionálneho školstva	A9051_001
Dokument		
Referencia	RIS-TN-RIS-CSRÚ	Verzia 3.0

```

+WFyGQBjXSQU1gLmhO0N9t8iOcYnT9qliGPZIJ5LHYzZBeUXzDLcBQK4YL7+4Z+US9zwGIY7
LHbJGoWa8Qkf44XybotECZjkw0MSASI01IPXHpwBxYslzP3aPsx2DERRSwzig+cQEjUh8KILjQw
YmVapJEU9ZFPJz7AgI+ZjN3MW8udVAgMBAAGjggIGMIICAJAOBgNVHQ8BAf8EBAMCBPAwR
AYJKoZIhvcNAQkPBDCwNTAObggqhkiG9w0DAgIcAIAwDgYIKoZIhvcNAwQCAgCAMAcGBSSO
AwIHMAoGCCqGSIb3DQMHB0GA1UdDgQWBREhgtNyAN1aKsSkweU+dp48vraVTATBgNV
HSUEDDAKBggrBgEFBQcDAjAfBgNVHSMEGDAWgBQW52RbPpltPsdVyMVvJd55YP2FuTCBg
QYDVR0fBHoweDB2oHSgcoY2aHR0cDovL2Rldi1jZXJ0LmludHJhLmRpdGvJLnNrL0NlcnRFbnJv
bGwvRGV2Q2VydDIuY3JshjhmaWxIOi8vXFxERVYtQ0VSVC5pbnRyYS5kaXRIYy5za1xDZXJ0R
W5yb2xsXERldkNlcnQyLmNybDCB0AYIKwYBBQUHAQEgMwgcAwXQYIKwYBBQUHMAKG
UWh0dHA6Ly9kZXZyY2VydC5pbnRyYS5kaXRIYy5za1xDZXJ0RW5yb2xsL0RFVi1DRVJULmlud
HJhLmRpdGvJLnNrX0RldkNlcnQyKDEpLmNydDBfBggrBgEFBQcwoAoZTmIsZTovL1xcREVWV
UNFUIQuaW50cmEuZGI0ZWmuc2tcQ2VydEVucm9sbFxErVYtQ0VSVC5pbnRyYS5kaXRIYy5z
a19EZXDZDZJ0MigxKS5jcnQwDQYJKoZIhvcNAQEFBQADggEBAExyea/ArsP4JsmLq15vXUXKI
ZOz6USJFy+3yFrgmvPosVNHazEv+LOZpmVmgZ2Zd0AxwiBZnhSwmdAZJe8mXkBrbNgGjT1B
DbvYiiNyc0K35tqTXWKZaC5QCIF58kCRox5dbF4LMGwAGc33me8arGUedq2ExGX5tmtf6MvE2
Z4Xr9fILJgZ8x/JgZ25T66q7Q2fFiyvYGFuovHvO4jEdsLSC8pD7rslkMSLa3K7cqoxmrOIV4tcrBaO
khhHzJo2PBNVG+TqhYQr+JJFD+G53Zckv+gkqGXEBcS9P2prsMvO+841tOmtCZtcfP2UUsoe
w9qc+jDdaht7XkSBAtPeo=</ds:X509Certificate>
  
```

```

<ds:X509IssuerSerial>
  <ds:X509IssuerName>CN=DevCert2, DC=intra, DC=ditec,
DC=sk</ds:X509IssuerName>
  <ds:X509SerialNumber>306959854521182050058357</ds:X509SerialNumber>
</ds:X509IssuerSerial>
  <ds:X509SubjectName>CN=Ivan Olišina, O=ACORD</ds:X509SubjectName>
</ds:X509Data>
</ds:KeyInfo>
<ds:Object>
  <xades:QualifyingProperties xmlns:xades="http://uri.etsi.org/01903/v1.3.2#"
Target="#Signature20100907124215534">
  <xades:SignedProperties Id="Signature20100907124215534SignedProperties"
xmlns:ds="http://www.w3.org/2000/09/xmldsig#" xmlns:xades="http://uri.etsi.org/01903/v1.3.2#">
  <xades:SignedSignatureProperties>
  <xades:SigningTime>2010-09-07T12:42:19+02:00</xades:SigningTime>
  <xades:SigningCertificate>
  <xades:Cert>
  <xades:CertDigest>
  <ds:DigestMethod
Algorithm="http://www.w3.org/2000/09/xmldsig#sha1"/>
  <ds:DigestValue>ENgqjSFk2iD4HwVi0LgXidvjGts=</ds:DigestValue>
  </xades:CertDigest>
  <xades:IssuerSerial>
  <ds:X509IssuerName>CN=DevCert2, DC=intra, DC=ditec,
DC=sk</ds:X509IssuerName>
  <ds:X509SerialNumber>306959854521182050058357</ds:X509SerialN
umber>
  </xades:IssuerSerial>
  </xades:Cert>
  </xades:SigningCertificate>
  <xades:SignaturePolicyIdentifier>
  <xades:SignaturePolicyId>
  <xades:SigPolicyId>
  
```



Projekt	Rezortný informačný systém pre oblasť Regionálneho školstva	A9051_001
Dokument		
Referencia	RIS-TN-RIS-CSRÚ	Verzia 3.0

```

    <xades:Identifier>urn:oid:1.3.158.36061701.0.0.1.10.4.0.11.1</xades:Id
entifier>
    </xades:SigPolicyId>
    <xades:SigPolicyHash>
    <ds:DigestMethod
Algorithm="http://www.w3.org/2000/09/xmldsig#sha1"/>
    <ds:DigestValue>BQvpX/EsUe3VG7A2W6HW/I9w9JI=</ds:DigestValue
>
    </xades:SigPolicyHash>
    </xades:SignaturePolicyId>
    </xades:SignaturePolicyIdentifier>
    </xades:SignedSignatureProperties>
    <xades:SignedDataObjectProperties>
    <xades:DataObjectFormat
ObjectReference="#ReferenceManifestObject201009071242534">
    <xades:Description>IE815 - Návrh eSD</xades:Description>
    <xades:ObjectIdentifier>
    <xades:Identifier>http://ekr.colnasprava.sk/EkrCRSRWeb/XSD/IE815.001.
xsd</xades:Identifier>
    </xades:ObjectIdentifier>
    <xades:MimeType>application/xml</xades:MimeType>
    </xades:DataObjectFormat>
    <xades:DataObjectFormat
ObjectReference="#ReferenceManifestObject201009071242534VerificationObject">
    <xades:Description>Verifikačné dáta pre IE815 - Návrh
eSD</xades:Description>
    <xades:ObjectIdentifier>
    <xades:Identifier>http://www.ditec.sk/ep/signature_formats/xades_zep_xml
/v1.0</xades:Identifier>
    </xades:ObjectIdentifier>
    <xades:MimeType>application/xml</xades:MimeType>
    </xades:DataObjectFormat>
    </xades:SignedDataObjectProperties>
    </xades:SignedProperties>
    </xades:QualifyingProperties>
    </ds:Object>
    <ds:Object>
    <ds:SignatureProperties Id="Signature20100907124215534SignatureProperties"
xmlns:ds="http://www.w3.org/2000/09/xmldsig#"
xmlns:xzep="http://www.ditec.sk/ep/signature_formats/xades_zep/v1.0">
    <ds:SignatureProperty Target="#Signature20100907124215534">
    <xzep:SignatureVersion>http://www.ditec.sk/ep/signature_formats/xades_zep/v1.0
</xzep:SignatureVersion>
    </ds:SignatureProperty>
    <ds:SignatureProperty Target="#Signature20100907124215534">
    <xzep:ProductInfos>
    <xzep:ProductInfo>
    <xzep:ProductName>Ditec.Zep.DSigXades.XadesSig</xzep:ProductName>
    <xzep:ProductVersion>1.0.0.0</xzep:ProductVersion>
    </xzep:ProductInfo>
    <xzep:ProductInfo>
  
```

Projekt	Rezortný informačný systém pre oblasť Regionálneho školstva	A9051_001
Dokument		
Referencia	RIS-TN-RIS-CSRÚ	Verzia 3.0

```

tName>
    <xzep:ProductName>Ditec.Zep.DSigXades.Plugins.XmlObject</xzep:Product
    <xzep:ProductVersion>1.0.0.0</xzep:ProductVersion>
  </xzep:ProductInfo>
</xzep:ProductInfos>
</ds:SignatureProperty>
</ds:SignatureProperties>
</ds:Object>
<ds:Object>
  <ds:Manifest Id="ManifestObject201009071242534"
xmlns:ds="http://www.w3.org/2000/09/xmldsig#">
  <ds:Reference Type="http://www.w3.org/2000/09/xmldsig#Object"
URI="#Object201009071242534">
  <ds:Transforms>
    <ds:Transform Algorithm="http://www.w3.org/TR/2001/REC-xml-c14n-
20010315"/>
  </ds:Transforms>
  <ds:DigestMethod Algorithm="http://www.w3.org/2000/09/xmldsig#sha1"/>
  <ds:DigestValue>ukgnYVatoPYeUteVHooR4vhQNAE=</ds:DigestValue>
  </ds:Reference>
  </ds:Manifest>
  <ds:Manifest Id="ManifestObject201009071242534VerificationObject"
xmlns:ds="http://www.w3.org/2000/09/xmldsig#">
  <ds:Reference Type="http://www.w3.org/2000/09/xmldsig#Object"
URI="#Object201009071242534VerificationObject">
  <ds:Transforms>
    <ds:Transform Algorithm="http://www.w3.org/TR/2001/REC-xml-c14n-
20010315"/>
  </ds:Transforms>
  <ds:DigestMethod Algorithm="http://www.w3.org/2000/09/xmldsig#sha1"/>
  <ds:DigestValue>w5XnAXesq/TYOUPar7x/XCuXTI=</ds:DigestValue>
  </ds:Reference>
  </ds:Manifest>
  </ds:Object>
</ds:Signature>
</xzepds:DataSignatures>
  <DocumentUnauthorized xmlns="http://www.ditec.sk/ekr/authorized/v1.0" Id="Obj123"
URI="http://emcs.dgtaxud.ec/v10/ed815/ie" Description="ed815">
  <Object Id="Obj20091010132356000" MimeType="application/xml"
Identifier="http://www.ugkk.sk/somedocs/v1">
  <ED815A xmlns:ie="http://emcs.dgtaxud.ec/v10/ed815/ie" xmlns="ed815">
  <ie:Header>
    <ie:MessageSender>3006110001</ie:MessageSender>
    <ie:MessageRecipient>NDEA.SK</ie:MessageRecipient>
    <ie:DateOfPreparation>2010-09-07</ie:DateOfPreparation>
    <ie:TimeOfPreparation>12:42:15</ie:TimeOfPreparation>
    <ie:MessageIdentifier>SKED100907124215268</ie:MessageIdentifier>
  </ie:Header>
  <ie:Body>
    <ie:SubmittedDraftOfEaad>
    <ie:Attributes>
  
```

Projekt	Rezortný informačný systém pre oblasť Regionálneho školstva	A9051_001
Dokument		
Referencia	RIS-TN-RIS-CSRÚ	Verzia 3.0

```

    <ie:SubmissionMessageType>1</ie:SubmissionMessageType>
  </ie:Attributes>
  <ie:ConsigneeTrader language="sk">
    <ie:Traderid>SK52000700012</ie:Traderid>
    <ie:TraderName>a</ie:TraderName>
    <ie:StreetName>a</ie:StreetName>
    <ie:Postcode>12</ie:Postcode>
    <ie:City>a</ie:City>
  </ie:ConsigneeTrader>
  <ie:ConsignorTrader language="sk">
    <ie:TraderExciseNumber>SK52000800031</ie:TraderExciseNumber>
    <ie:TraderName>a</ie:TraderName>
    <ie:StreetName>a</ie:StreetName>
    <ie:Postcode>12</ie:Postcode>
    <ie:City>a</ie:City>
  </ie:ConsignorTrader>
  <ie:PlaceOfDispatchTrader language="sk">
    <ie:ReferenceOfTaxWarehouse>SK52000800031</ie:ReferenceOfTaxWarehou
se>
  </ie:PlaceOfDispatchTrader>
  <ie:DeliveryPlaceTrader language="sk">
    <ie:Traderid>SK52000700012</ie:Traderid>
    <ie:TraderName>a</ie:TraderName>
  </ie:DeliveryPlaceTrader>
  <ie:CompetentAuthorityDispatchOffice>
    <ie:ReferenceNumber>SK520000</ie:ReferenceNumber>
  </ie:CompetentAuthorityDispatchOffice>
  <ie:TransportDetails>
    <ie:TransportUnitCode>1</ie:TransportUnitCode>
    <ie:IdentityOfTransportUnits>aa</ie:IdentityOfTransportUnits>
  </ie:TransportDetails>
  <ie:EaadDraft>
    <ie:LocalReferenceNumber>SKED20100907124215253</ie:LocalReferenceNu
mber>
    <ie:InvoiceNumber>inv7</ie:InvoiceNumber>
    <ie:OriginTypeCode>1</ie:OriginTypeCode>
    <ie:DateOfDispatch>2010-09-07</ie:DateOfDispatch>
    <ie:TimeOfDispatch>12:40:14.0</ie:TimeOfDispatch>
  </ie:EaadDraft>
  <ie:HeaderEaad>
    <ie:DestinationTypeCode>1</ie:DestinationTypeCode>
    <ie:JourneyTime>H05</ie:JourneyTime>
    <ie:TransportArrangement>1</ie:TransportArrangement>
  </ie:HeaderEaad>
  <ie:TransportMode>
    <ie:TransportModeCode>0</ie:TransportModeCode>
  </ie:TransportMode>
  <ie:MovementGuarantee>
    <ie:GuarantorTypeCode>1</ie:GuarantorTypeCode>
  </ie:MovementGuarantee>
  <ie:BodyEaad>

```



Projekt	Rezortný informačný systém pre oblasť Regionálneho školstva	A9051_001
Dokument		
Referencia	RIS-TN-RIS-CSRÚ	Verzia 3.0

```

<ie:BodyRecordUniqueReference>1</ie:BodyRecordUniqueReference>
<ie:ExciseProductCode>B000</ie:ExciseProductCode>
<ie:CnCode>22000000</ie:CnCode>
<ie:Quantity>10</ie:Quantity>
<ie:GrossWeight>1</ie:GrossWeight>
<ie:NetWeight>10</ie:NetWeight>
<ie:AlcoholicStrength>10</ie:AlcoholicStrength>
<ie:DegreePlato>10</ie:DegreePlato>
<ie:FiscalMarkUsedFlag>0</ie:FiscalMarkUsedFlag>
<ie:Package>
  <ie:KindOfPackages>BQ</ie:KindOfPackages>
  <ie:NumberOfPackages>10</ie:NumberOfPackages>
</ie:Package>
</ie:BodyEaad>
</ie:SubmittedDraftOfEaad>
</ie:Body>
</ED815A>
</Object>
</DocumentUnauthorized>
</Registration>
  
```

V rámci schémy pre podanie sa vyhradili atribúty pre ZOT:

- BusinessIdentifier = Evidenčné číslo ZOT (v prípade požiadavky na vytvorenie nového ZOT nebude uvedené)
- Description = Značka obchodníka (povinné)

### Prijatie podania

<b>Atribút</b>	<b>ID Subjektu : an1_255</b>
<i>Opis</i>	identifikátor subjektu pre komunikáciu s IS CEP
<b>Atribút</b>	<b>Typ subjektu : logicka hodnota</b>
<i>Opis</i>	0 = subjekt 1 = OVM
<b>Atribút</b>	<b>XML Podanie</b>
<i>Opis</i>	xml data podania
<b>Atribút</b>	<b>Typ podania : an1_50</b>
<i>Opis</i>	jedinečný business identifikátor typu podania
<b>Atribút</b>	<b>Identifikátor podateľne : n1</b>
<i>Opis</i>	bude obsahovať hodnotu 2 (podateľňa CEP)
<b>Atribút</b>	<b>TokenID</b>
<i>Opis</i>	identifikácia používateľa, získa sa po prihlásení do IS CEP
<b>Atribút</b>	<b>Predchádzajúce podanie/zásielka</b>
<i>Opis</i>	identifikátor predchádzajúceho podania/zásielky ktorého sa

Projekt	Rezortný informačný systém pre oblasť Regionálneho školstva	A9051_001
Dokument		
Referencia	RIS-TN-RIS-CSRÚ	Verzia 3.0





	týka dané podanie/zásielka
<b>Atribút</b>	<b>Názov : an1_255</b>
<i>Opis</i>	užívateľom zadaný názov pre podanie

### Informácia o prijatí/odmietnutí podania

EKR.XML Informácia o odmietnutí podania
<p style="text-align: center;">«business»  <b>Informácia o odmietnutí podania</b></p> <p>Dátum a čas odmietnutia : Dátum a čas          Dátum a čas vytvorenia : Dátum a čas          Typ odmietnutého podania : an1_200          Identifikátor : Číslo          Kód dôvodu : Číslo          Popis : an1_250          Identifikátor odmietnutého podania : Číslo</p>

### Informácia o odmietnutí podania

<b>Atribút</b>	<b>Dátum a čas odmietnutia : Dátum a čas</b>
<i>Opis</i>	dátum a čas kedy bolo podanie odmietnuté
<b>Atribút</b>	<b>Dátum a čas vytvorenia : Dátum a čas</b>
<i>Opis</i>	dátum a čas kedy bolo podanie vytvorené
<b>Atribút</b>	<b>Typ odmietnutého podania : an1_200</b>
<i>Opis</i>	jedinečný business identifikátor typu podania
<b>Atribút</b>	<b>Identifikátor : Číslo</b>
<i>Opis</i>	identifikátor podania
<b>Atribút</b>	<b>Kód dôvodu : Číslo</b>
<i>Opis</i>	viď. kapitola Popis výnimiek
<b>Atribút</b>	<b>Popis : an1_250</b>
<i>Opis</i>	viď. kapitola Popis výnimiek
<b>Atribút</b>	<b>Identifikátor odmietnutého podania : Číslo</b>
<i>Opis</i>	identifikátor podania

 <b>OPERAČNÝ PROGRAM INFORMATIZÁCIA SPOLOČNOSTI</b> TVORÍME VEDOMOSTNÚ SPOLOČNOSŤ Európsky fond regionálneho rozvoja		 Riadiaci orgán OPIS		 MINISTERSTVO FINANCIÍ SLOVENSKEJ REPUBLIKY Sprostredkovateľský orgán OPIS		 EURÓPSKA ÚNIA	
Projekt	Rezortný informačný systém pre oblasť Regionálneho školstva			A9051_001			
Dokument							
Referencia	RIS-TN-RIS-CSRÚ	Verzia	3.0				

## XML Potvrdenie o prevzatí podania

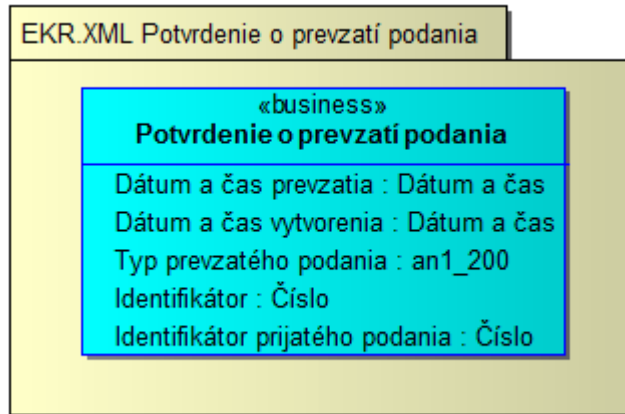

### Potvrdenie o prevzatí podania

<b>Atribút</b>	<b>Dátum a čas prevzatia : Dátum a čas</b>
<i>Opis</i>	dátum a čas kedy bolo podanie prevzaté
<b>Atribút</b>	<b>Dátum a čas vytvorenia : Dátum a čas</b>
<i>Opis</i>	dátum a čas kedy bolo podanie vytvorené
<b>Atribút</b>	<b>Typ prevzatého podania : an1_200</b>
<i>Opis</i>	jedinečný business identifikátor typu podania
<b>Atribút</b>	<b>Identifikátor : Číslo</b>
<i>Opis</i>	identifikátor podania
<b>Atribút</b>	<b>Identifikátor prijatého podania : Číslo</b>
<i>Opis</i>	identifikátor podania

## 3.2.2. Technické informácie

### 3.2.2.1. Technická špecifikácia poskytovanej webovej služby

Testovacie prostredie	
WSDL	<a href="https://tcep.financnasprava.sk/tcep/procw/cep.ekr.web.ws/ReceiverExtSystem.asmx?wsdl">https://tcep.financnasprava.sk/tcep/procw/cep.ekr.web.ws/ReceiverExtSystem.asmx?wsdl</a>
URL	<a href="https://tcep.financnasprava.sk/tcep/procw/cep.ekr.web.ws/ReceiverExtSystem.asmx">https://tcep.financnasprava.sk/tcep/procw/cep.ekr.web.ws/ReceiverExtSystem.asmx</a>

Produkčné prostredie	
----------------------	--



OPERAČNÝ PROGRAM  
INFORMATIZÁCIA SPOLOČNOSTI

TVORÍME VEDOMOSTNÚ SPOLOČNOSŤ

Európsky fond regionálneho rozvoja



Riadiaci orgán OPIS



MINISTERSTVO FINANCIÍ  
SLOVENSKEJ REPUBLIKY

Sprostredkovateľský orgán OPIS



EURÓPSKA ÚNIA

Projekt	Rezortný informačný systém pre oblasť Regionálneho školstva	A9051_001
Dokument		
Referencia	RIS-TN-RIS-CSRÚ	Verzia 3.0

### Produkčné prostredie

WSDL	<a href="https://www.cep.financnasprava.sk/cep/procw/cep.ekr.web.ws/ReceiverExtSystem.asmx?wsdl">https://www.cep.financnasprava.sk/cep/procw/cep.ekr.web.ws/ReceiverExtSystem.asmx?wsdl</a>
URL	<a href="https://www.cep.financnasprava.sk/cep/procw/cep.ekr.web.ws/ReceiverExtSystem.asmx">https://www.cep.financnasprava.sk/cep/procw/cep.ekr.web.ws/ReceiverExtSystem.asmx</a>

### 3.2.2.2. Definícia dodatočných parametrov hlavičky správ (Header)

Po prihlásení je potrebné pridať do každého ďalšieho volania wcf metód cookie s identifikátorom tokenu prihláseného používateľa. Konkrétne použitie je popísané v [kapitole 5](#).

### 3.2.2.3. Popis spôsobu zabezpečenia a autentifikácie pri volaní operácií služby

Autentifikácia je zabezpečená cez posielanie TokenDescriptora v hlavičke správy. Pre získanie TokenDescriptora je potrebné zavolať metódu pre prihlásenie sa do IAM-u:

- PrihlasenieMenomHeslom - prihlásenie používateľa menom a heslom,
- PrihlasenieCertifikatom - prihlásenie používateľa certifikátom.

### 3.2.2.4. Testovacie scenáre a prípady

Krok	Akcia	Očakávaný výsledok
1.	Používateľ zavolá sluzba_is_239 pre získanie obsahu číselníka z informačného systému Centrálného elektronického priečinka – operácia pre Poskytnutie obsahu číselníka typov podaní v IS CEP alebo volaním sluzba_is_49217 pre získanie kontextu reakcie na typ podania	Služba vráti typ podania
2.	Používateľ zavolá sluzba_is_49216 pre získanie kontextu typu podania	Služba vráti pre požadovaný typ podania kontext pre vytvorenie podania daného typu
3.	Používateľ zavolá sluzba_is_222 pre podanie požiadavky na založenie prípadu ZOT	Služba prijme/odmietne dané podanie

### 3.2.2.5. Technické operácie služby

#### Názov metódy

RecieveMessageFromExternalSystem

Projekt	Rezortný informačný systém pre oblasť Regionálneho školstva	A9051_001
Dokument		
Referencia	RIS-TN-RIS-CSRÚ	Verzia 3.0

Vstupný parameter	Popis
idSubjektu	identifikátor subjektu pre komunikáciu s IS CEP
typSubjektu	0 = subjekt 1 = OVM
xmlPodanieB64	Xml v Base64 (UTF-8) IS VS vytvorí na základe poskytnutia kontextu typu podania – volaním IS služby 49216 pre získanie kontextu typu podania
typPodania	Získa sa volaním IS služby 239 - Získanie obsahu číselníka z informačného systému Centrálného elektronického priečinka – operácia pre Poskytnutie obsahu číselníka typov podaní v IS CEP alebo volaním IS služieb 49217 pre získanie kontextu reakcie na typ podania
podatelnaIdentifikator	bude obsahovať hodnotu 2 (podateľňa CEP)
predchadzajucePodanieZasielka	identifikátor predchádzajúceho podania/zásielky ktorého sa týka dané podanie/zásielka
nazov	používateľom zadaný názov pre podanie
tokenDescriptor. TokenId	TokenId z prihlásenia
tokenDescriptor. TokenCheck	TokenCheck z prihlásenia

### Request

```

<soap:Envelope xmlns:soap="http://www.w3.org/2003/05/soap-envelope"
xmlns:cep="http://www.ditec.sk/CEPEkr">
  <soap:Header/>
  <soap:Body>
    <cep:RecieveMessageFromExternalSystem>
      <cep:idSubjektu>39644922</cep:idSubjektu>
      <cep:typSubjektu>0</cep:typSubjektu>
      <cep:xmlPodanieB64>PHh6ZXA6RGF0YUVudmVsb3BIIHhtbG5zOnh6ZXA9I.....</cep:xmlPodanieB64>
      <cep:typPodania>P_MF_OC_0015_v4.0</cep:typPodania>
      <cep:podatelnaIdentifikator>2</cep:podatelnaIdentifikator>
      <cep:predchadzajucePodanieZasielka/>
      <cep:nazov>45-167839-18-2-CT-01M</cep:nazov>
      <cep:tokenDescriptor>
        <cep:TokenId>c51ed4f5-c14b-8749-96c7-58867453c3e5</cep:TokenId>
        <cep:TokenCheck>h26rlzy+pVCoz4h9D5vAg5ymi7w=</cep:TokenCheck>
      </cep:tokenDescriptor>
    </cep:RecieveMessageFromExternalSystem>
  
```

Projekt	Rezortný informačný systém pre oblasť Regionálneho školstva	A9051_001
Dokument		
Referencia	RIS-TN-RIS-CSRÚ	Verzia 3.0

### Request

```

</soap:Body>
</soap:Envelope>

```

### Response

```

<soap:Envelope xmlns:soap="http://www.w3.org/2003/05/soap-envelope"
xmlns:xsi="http://www.w3.org/2001/XMLSchema-instance"
xmlns:xsd="http://www.w3.org/2001/XMLSchema">
  <soap:Body>
    <RecieveMessageFromExternalSystemResponse xmlns="http://www.ditec.sk/CEPEkr">
      <RecieveMessageFromExternalSystemResult>
        <Code>0</Code>
        <Description/>
      </RecieveMessageFromExternalSystemResult>
    </RecieveMessageFromExternalSystemResponse>
  </soap:Body>
</soap:Envelope>

```

### 3.2.2.6. Popis výnimiek

Kód	Popis	Špecifikácia chyby	Typ chyby
-220	Zamietnuté podanie. Neplatný adresát.	Zamietnuté podanie. Neplatný adresát.	Biznis
-213	Nebolo nájdené prevzaté/odmietnuté podanie - zlý identifikátor.	Nebolo nájdené prevzaté/odmietnuté podanie - zlý identifikátor.	Biznis
-210	Nesprávny počet typu dokumentu v type podania.	Nesprávny počet typu dokumentu v type podania.	Biznis
-209	Neznámy typ dokumentu.	Neznámy typ dokumentu.	Biznis
-208	Neznámy formát dokumentu.	Neznámy formát dokumentu.	Biznis
-207	Neznámy formát podania.	Neznámy formát podania.	Biznis
-205	Neplatný typ podania.	Neplatný typ podania.	Biznis
-204	Osoba nemá oprávnenie na zasielanie podaní v mene subjektu	Osoba nemá oprávnenie na zasielanie podaní v mene subjektu	Biznis
-1	Interná chyba.	Interná chyba.	Systém

## 3.3. Informovanie sa o plnení podmienok pre realizáciu zahraničnoobchodnej transakcie

Meta IS identifikátor poskytovanej služby	sluzba_is_223
Verzia služby	1.0



Projekt	Rezortný informačný systém pre oblasť Regionálneho školstva	A9051_001
Dokument		
Referencia	RIS-TN-RIS-CSRÚ	Verzia 3.0

<b>Popis služby</b>	Služba vyhodnotí podmienky pre realizáciu ZOT a identifikuje licencie potrebné na realizáciu ZOT. Porovná zoznam požadovaných licencií s licenciami, ktoré sú uložené v repozitóri dokumentov. Služba identifikuje chýbajúce licencie, navrhne spôsob a postupnosť ich získania od príslušných orgánov štátnej správy. Služba je súčasťou procesu plnenia podmienok pre realizáciu ZOT a plní pre používateľa kontrolnú funkciu. NP-A.1.1.3
<b>ISVS / Modul</b>	IS CEP

### 3.3.1. Procesné/logické údaje

#### 3.3.1.1. Procesný tok / biznis logika služby

Služba poskytuje informácie o plnení podmienok realizácie ZOT viažúce sa na dané licenčné opatrenie.

Služba je synchronná a je určená pre IS podnikateľa.

Služba poskytne informácie platné k dátumu poskytnutému na vstupe a za daný subjekt.

#### 3.3.1.2. Operácie poskytovanej služby

Názov operácie	Popis operácie	Poradie operácie	Vstupné parametre	Výstupné parametre
NacitatPlneniePodmienokRealizacieZOT	Systém vyhodnotí na základe vstupných parametrov plnenie podmienok realizácie ZOT	1	RPIInfOPIneniPodmienokRealizacieZOTZiadost	InfOPIneniPodmienokRealizacieZOT

**RPIInfOPIneniPodmienokRealizacieZOTZiadost**

Projekt	Rezortný informačný systém pre oblasť Regionálneho školstva	A9051_001
Dokument		
Referencia	RIS-TN-RIS-CSRÚ	Verzia 3.0

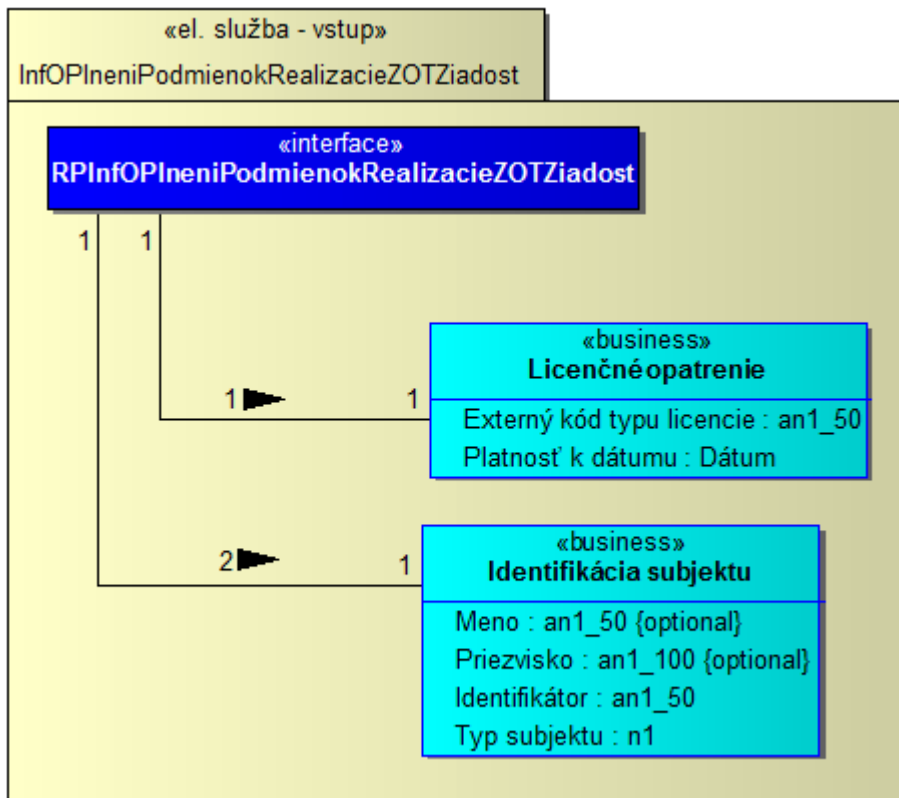

### Licenčné opatrenie

<b>Atribút</b>	<b>Externý kód typu licencie : an1_50</b>
<i>Opis</i>	jednoznačný business identifikátor typu licencie
<b>Atribút</b>	<b>Platnosť k dátumu : Dátum</b>
<i>Opis</i>	dátum, ku ktorému požaduje používateľ služby získať platné data

### Identifikácia subjektu

<b>Atribút</b>	<b>Meno : an1_50</b>
<i>Opis</i>	meno fyzickej osoby
<b>Atribút</b>	<b>Priezvisko : an1_100</b>
<i>Opis</i>	priezvisko fyzickej osoby
<b>Atribút</b>	<b>Typ subjektu : n1</b>
<i>Opis</i>	Typ subjektu = 1 pre Fyzickú osobu Typ subjektu = 2 pre Právnická osoba/Podnikateľ



OPERAČNÝ PROGRAM  
INFORMATIZÁCIA SPOLOČNOSTI

TVORÍME VEDOMOSTNÚ SPOLOČNOSŤ

Európsky fond regionálneho rozvoja



Riadiaci orgán OPIS



MINISTERSTVO FINANCIÍ  
SLOVENSKEJ REPUBLIKY

Sprostredkovateľský orgán OPIS



EURÓPSKA ÚNIA

Projekt	Rezortný informačný systém pre oblasť Regionálneho školstva	A9051_001
Dokument		
Referencia	RIS-TN-RIS-CSRÚ	Verzia 3.0

<b>Atribút</b>	<b>Identifikátor : an1_50</b>
<i>Opis</i>	<p>ak Typ subjektu = 1 (FO) identifikátor fyzickej osoby = rodné číslo pre občanov SR ak ide o zahraničnú fyzickú osobu obdobné číslo alebo identifikátor, ktorý jej je pridelený alebo určený na účely jednoznačnej identifikácie podľa právneho poriadku štátu</p> <p>ak Typ subjektu = 2 (PO/Podnikateľ) IČO alebo ak ide o zahraničnú právnickú osobu alebo podnikateľa obdobné číslo alebo iný identifikátor, ktorý je im pridelený alebo určený na účely jednoznačnej identifikácie podľa právneho poriadku štátu, v ktorom majú sídlo alebo miesto podnikania</p>

### InfOPIneniPodmienokRealizacieZOT

Projekt	Rezortný informačný systém pre oblasť Regionálneho školstva	A9051_001
Dokument		
Referencia	RIS-TN-RIS-CSRÚ	Verzia 3.0

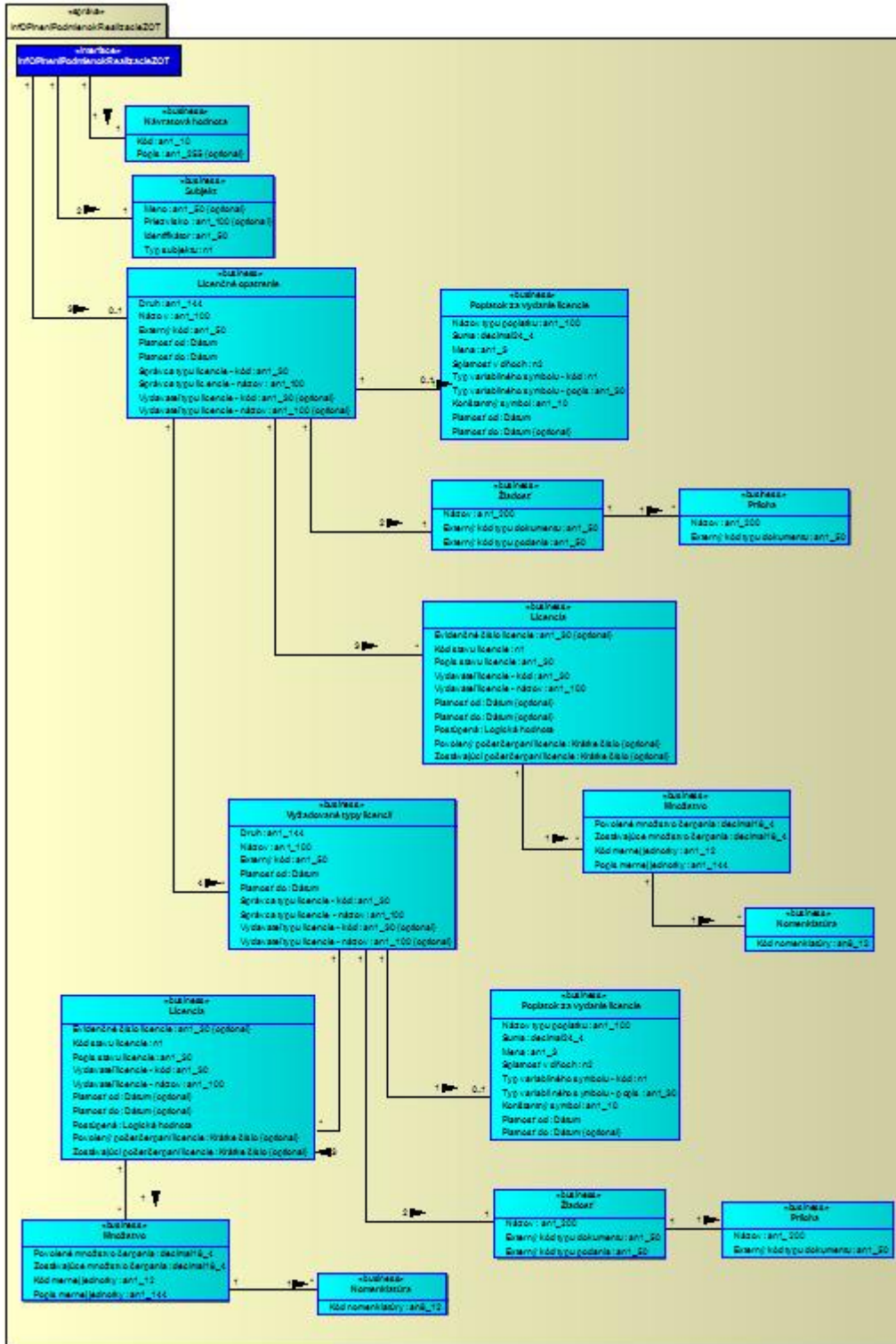

Projekt	Rezortný informačný systém pre oblasť Regionálneho školstva	A9051_001
Dokument		
Referencia	RIS-TN-RIS-CSRÚ	Verzia 3.0

## Návratová hodnota

<b>Atribút</b>	<b>Kód : an1_10</b>
<i>Opis</i>	kód výsledku vykonania služby, pri úspešnom výsledku kód = 0
<b>Atribút</b>	<b>Popis : an1_255</b>
<i>Opis</i>	popis výsledku vykonania služby, bude vyplnený iba pri výnimke v spracovaní služby

## Licencia

<b>Atribút</b>	<b>Evidenčné číslo licencie : an1_30</b>
<i>Opis</i>	pridelené evidenčné číslo licencie, ktoré definuje OVM ako vydavateľ licencie v procese vydania licencie
<b>Atribút</b>	<b>Kód stavu licencie : n1</b>
<i>Opis</i>	môže nadobúdať hodnoty (kód - popis): 1 - vyžiadaná 2 - platná 3 - zamietnutá 4 - pozastavená platnosť 5 - zrušená 6 - vyčerpaná
<b>Atribút</b>	<b>Popis stavu licencie : an1_30</b>
<i>Opis</i>	môže nadobúdať hodnoty (kód - popis): 1 - vyžiadaná 2 - platná 3 - zamietnutá 4 - pozastavená platnosť 5 - zrušená 6 - vyčerpaná
<b>Atribút</b>	<b>Vydavateľ licencie - kód : an1_30</b>
<i>Opis</i>	kód OVM ktorý vydal licenciu
<b>Atribút</b>	<b>Vydavateľ licencie - názov : an1_100</b>
<i>Opis</i>	názov OVM ktorý vydal licenciu
<b>Atribút</b>	<b>Platnosť od : Dátum</b>
<i>Opis</i>	začiatok platnosti licencie
<b>Atribút</b>	<b>Platnosť do : Dátum</b>
<i>Opis</i>	koniec platnosti licencie
<b>Atribút</b>	<b>Postúpená : Logická hodnota</b>
<i>Opis</i>	špecifická informácia viažuca sa k procesu postúpenia

Projekt	Rezortný informačný systém pre oblasť Regionálneho školstva	A9051_001
Dokument		
Referencia	RIS-TN-RIS-CSRÚ	Verzia 3.0

	licencie na iný subjekt áno = licencia bola postúpená nie = licencia nebola postúpená
<b>Atribút</b>	<b>Povolený počet čerpaní licencie : Krátke číslo</b>
<i>Opis</i>	definuje povolený počet čerpaní licencie
<b>Atribút</b>	<b>Zostávajúci počet čerpaní licencie : Krátke číslo</b>
<i>Opis</i>	definuje zostávajúci počet čerpaní licencie

### Licenčné opatrenie

<b>Atribút</b>	<b>Druh : an1_144</b>
<i>Opis</i>	druh licencie môže obsahovať hodnoty: na počet použití časová množstevná kombinovaná výpis zo zdrojov VS neobmedzená na konkrétny objekt
<b>Atribút</b>	<b>Názov : an1_100</b>
<i>Opis</i>	názov pre typ licencie
<b>Atribút</b>	<b>Externý kód : an1_50</b>
<i>Opis</i>	jednoznačný business identifikátor typu licencie
<b>Atribút</b>	<b>Platnosť od : Dátum</b>
<i>Opis</i>	začiatok platnosti typu licencie
<b>Atribút</b>	<b>Platnosť do : Dátum</b>
<i>Opis</i>	koniec platnosti typu licencie
<b>Atribút</b>	<b>Správca typu licencie - kód : an1_30</b>
<i>Opis</i>	kód OVM ktorý spravuje daný typ licencie
<b>Atribút</b>	<b>Správca typu licencie - názov : an1_100</b>
<i>Opis</i>	názov OVM ktorý spravuje daný typ licencie
<b>Atribút</b>	<b>Vydavateľ typu licencie - kód : an1_30</b>
<i>Opis</i>	kód organizačnej zložky ktorá vydáva typ licencie
<b>Atribút</b>	<b>Vydavateľ typu licencie - názov : an1_100</b>
<i>Opis</i>	názov organizačnej zložky ktorá vydáva typ licencie

### Vyžadované typy licencií

<b>Atribút</b>	<b>Druh : an1_144</b>
----------------	-----------------------

Projekt	Rezortný informačný systém pre oblasť Regionálneho školstva	A9051_001
Dokument		
Referencia	RIS-TN-RIS-CSRÚ	Verzia 3.0

<i>Opis</i>	druh licencie môže obsahovať hodnoty: na počet použití časová množstevná kombinovaná výpis zo zdrojov VS neobmedzená na konkrétny objekt
<b>Atribút</b>	<b>Názov : an1_100</b>
<i>Opis</i>	názov typu licencie
<b>Atribút</b>	<b>Externý kód : an1_50</b>
<i>Opis</i>	jednoznačný business identifikátor typu licencie
<b>Atribút</b>	<b>Platnosť od : Dátum</b>
<i>Opis</i>	začiatok platnosti typu licencie
<b>Atribút</b>	<b>Platnosť do : Dátum</b>
<i>Opis</i>	koniec platnosti typu licencie
<b>Atribút</b>	<b>Správca typu licencie - kód : an1_30</b>
<i>Opis</i>	kód OVM ktorý spravuje daný typ licencie
<b>Atribút</b>	<b>Správca typu licencie - názov : an1_100</b>
<i>Opis</i>	názov OVM ktorý spravuje daný typ licencie
<b>Atribút</b>	<b>Vydavateľ typu licencie - kód : an1_30</b>
<i>Opis</i>	kód organizačnej zložky OVM ktorá vydáva typ licencie
<b>Atribút</b>	<b>Vydavateľ typu licencie - názov : an1_100</b>
<i>Opis</i>	názov organizačnej zložky OVM ktorá vydáva typ licencie

### Poplatok za vydanie licencie

<b>Atribút</b>	<b>Názov typu poplatku : an1_100</b>
<i>Opis</i>	názov pre typ poplatku
<b>Atribút</b>	<b>Suma : decimal24_4</b>
<i>Opis</i>	suma pre typ poplatku
<b>Atribút</b>	<b>Mena : an1_3</b>
<i>Opis</i>	mena pre typ poplatku, bude obsahovať vždy hodnotu "EUR"
<b>Atribút</b>	<b>Splatnosť v dňoch : n2</b>
<i>Opis</i>	splatnosť pre typ poplatku v dňoch
<b>Atribút</b>	<b>Typ variabilného symbolu - kód : n1</b>



Projekt	Rezortný informačný systém pre oblasť Regionálneho školstva	A9051_001
Dokument		
Referencia	RIS-TN-RIS-CSRÚ	Verzia 3.0

<i>Opis</i>	môže obsahovať hodnoty: 1 = VS generovaný systémom 2 = DIC 3 = ICO 4 = Rodné číslo
<b>Atribút</b>	<b>Typ variabilného symbolu - popis : an1_30</b>
<i>Opis</i>	môže obsahovať hodnoty: 1 = VS generovaný systémom 2 = DIC 3 = ICO 4 = Rodné číslo
<b>Atribút</b>	<b>Konštantný symbol : an1_10</b>
<i>Opis</i>	KS pre typ poplatku
<b>Atribút</b>	<b>Platnosť od : Dátum</b>
<i>Opis</i>	začiatok platnosti pre typ poplatku
<b>Atribút</b>	<b>Platnosť do : Dátum</b>
<i>Opis</i>	koniec platnosti pre typ poplatku

### Žiadosť

<b>Atribút</b>	<b>Názov : an1_200</b>
<i>Opis</i>	názov typu dokumentu žiadosti o licenciu
<b>Atribút</b>	<b>Externý kód typu dokumentu : an1_50</b>
<i>Opis</i>	jedinečný business identifikátor typu dokumentu žiadosti o licenciu
<b>Atribút</b>	<b>Externý kód typu podania : an1_50</b>
<i>Opis</i>	jedinečný business identifikátor typu podania žiadosti o licenciu

### Príloha

<b>Atribút</b>	<b>Názov : an1_200</b>
<i>Opis</i>	názov typu dokumentu prílohy
<b>Atribút</b>	<b>Externý kód typu dokumentu : an1_50</b>
<i>Opis</i>	jedinečný business identifikátor typu dokumentu prílohy

### Subjekt

<b>Atribút</b>	<b>Meno : an1_50</b>
<i>Opis</i>	meno fyzickej osoby
<b>Atribút</b>	<b>Priezvisko : an1_100</b>
<i>Opis</i>	priezvisko fyzickej osoby

Projekt	Rezortný informačný systém pre oblasť Regionálneho školstva	A9051_001
Dokument		
Referencia	RIS-TN-RIS-CSRÚ	Verzia 3.0

<b>Atribút</b>	<b>Identifikátor : an1_50</b>
<i>Opis</i>	<p>ak Typ subjektu = 1 (FO)            identifikátor fyzickej osoby = rodné číslo pre občanov SR            ak ide o zahraničnú fyzickú osobu obdobné číslo alebo identifikátor, ktorý jej je pridelený alebo určený na účely jednoznačnej identifikácie podľa právneho poriadku štátu</p> <p>ak Typ subjektu = 2 (PO/Podnikateľ)            IČO alebo ak ide o zahraničnú právnickú osobu alebo podnikateľa obdobné číslo alebo iný identifikátor, ktorý je im pridelený alebo určený na účely jednoznačnej identifikácie podľa právneho poriadku štátu, v ktorom majú sídlo alebo miesto podnikania</p>
<b>Atribút</b>	<b>Typ subjektu : n1</b>
<i>Opis</i>	<p>Typ subjektu = 1 pre Fyzickú osobu            Typ subjektu = 2 pre Právnická osoba/ Podnikateľ</p>

### Množstvo

<b>Atribút</b>	<b>Povolené množstvo čerpania : decimal18_4</b>
<i>Opis</i>	pre množstevné čerpanie definuje povolené množstvo čerpania licencie
<b>Atribút</b>	<b>Zostávajúce množstvo čerpania : decimal18_4</b>
<i>Opis</i>	pre množstevné čerpanie definuje zostávajúce množstvo čerpania licencie
<b>Atribút</b>	<b>Kód mernej jednotky : an1_12</b>
<i>Opis</i>	<p>môže obsahovať hodnoty (kód - popis):            Eur - Euro            ks - kus            l - liter            pa - počet párov            supr - počet súprav            g - gram            GJ - gigajoule            l a. - liter 100% alkoholu            hl a. - hektoliter 100% alkoholu            kg - kilogram            hl - hektoliter            t - tona</p>
<b>Atribút</b>	<b>Popis mernej jednotky : an1_144</b>
<i>Opis</i>	<p>môže obsahovať hodnoty (kód - popis):            Eur - Euro            ks - kus            l - liter            pa - počet párov            supr - počet súprav</p>

Projekt	Rezortný informačný systém pre oblasť Regionálneho školstva	A9051_001
Dokument		
Referencia	RIS-TN-RIS-CSRÚ	Verzia 3.0

g - gram  
 GJ - gigajoule  
 l a. - liter 100% alkoholu  
 hl a. - hektoliter 100% alkoholu  
 kg - kilogram  
 hl - hektoliter  
 t - tona

## Nomenklatúra

<b>Atribút</b>	<b>Kód nomenklatúry : an8_12</b>
<i>Opis</i>	kód tovaru pre množstevné čerpanie

## 3.3.2. Technické informácie

### 3.3.2.1. Technická špecifikácia poskytovanej webovej služby

Testovacie prostredie	
<b>WSDL</b>	<a href="https://tcep.financnasprava.sk/tcep/procw/CEP.MRP.ElektronickeSluzby.Svc.Wcf/ElektronickeSluzbyService.svc?singlewsdl">https://tcep.financnasprava.sk/tcep/procw/CEP.MRP.ElektronickeSluzby.Svc.Wcf/ElektronickeSluzbyService.svc?singlewsdl</a>
<b>URL</b>	<a href="https://tcep.financnasprava.sk/tcep/procw/CEP.MRP.ElektronickeSluzby.Svc.Wcf/ElektronickeSluzbyService.svc">https://tcep.financnasprava.sk/tcep/procw/CEP.MRP.ElektronickeSluzby.Svc.Wcf/ElektronickeSluzbyService.svc</a>

Produkčné prostredie	
<b>WSDL</b>	<a href="https://www.cep.financnasprava.sk/cep/procw/CEP.MRP.ElektronickeSluzby.Svc.Wcf/ElektronickeSluzbyService.svc?singlewsdl">https://www.cep.financnasprava.sk/cep/procw/CEP.MRP.ElektronickeSluzby.Svc.Wcf/ElektronickeSluzbyService.svc?singlewsdl</a>
<b>URL</b>	<a href="https://www.cep.financnasprava.sk/cep/procw/CEP.MRP.ElektronickeSluzby.Svc.Wcf/ElektronickeSluzbyService.svc">https://www.cep.financnasprava.sk/cep/procw/CEP.MRP.ElektronickeSluzby.Svc.Wcf/ElektronickeSluzbyService.svc</a>

### 3.3.2.2. Definícia dodatočných parametrov hlavičky správ (Header)

Po prihlásení je potrebné pridať do každého ďalšieho volania wcf metód cookie s identifikátorom tokenu prihláseného používateľa. Konkrétne použitie je popísané v [kapitole 5](#).

### 3.3.2.3. Popis spôsobu zabezpečenia a autentifikácie pri volaní operácií služby

Autentifikácia je zabezpečená cez posielanie TokenDescriptora v hlavičke správy. Pre získanie TokenDescriptora je potrebné zavolať metódu pre prihlásenie sa do IAM-u:

- PrihlasenieMenomHeslom - prihlásenie používateľa menom a heslom,
- PrihlasenieCertifikatom - prihlásenie používateľa certifikátom.

Projekt	Rezortný informačný systém pre oblasť Regionálneho školstva	A9051_001
Dokument		
Referencia	RIS-TN-RIS-CSRÚ	Verzia 3.0

### 3.3.2.4. Testovacie scenáre a prípady

Krok	Akcia	Očakávaný výsledok
1.	Používateľ zavolá službu_is_239 pre získanie číselníka typov licencií	Služba vráti zoznam položiek číselníka typov licencií.
2.	Používateľ zavolá službu_is_223 pre informovanie sa o plnení podmienok realizácie ZOT	Služba vráti informácie o plnení podmienok realizácie ZOT pre požadovaný typ licencie platné k požadovanému dátumu a pre požadovaný subjekt

### 3.3.2.5. Technické operácie služby

#### Názov metódy

NacitatPlneniePodmienokRealizacieZOT

Vstupný parameter	Popis
ExternyKodTypuLicencie	získa sa volaním služba_is_239 - Získanie obsahu číselníka z informačného systému Centrálného elektronického priečinka – operácia pre Poskytnutie obsahu číselníka typov licencií v IS CEP
PlatnostKDatumu	Dátum, ku ktorému požaduje používateľ služby získať platné data

### 3.3.2.6. Popis výnimiek

Chybový kód	Návratový text chyby	Špecifikácia chyby	Typ chyby
-999	Neexistujúce oprávnenie na službu	Neexistujúce oprávnenie na službu	Biznis
4	Identifikácia subjektu typu Fyzická osoba musí obsahovať meno a priezvisko	Identifikácia subjektu typu Fyzická osoba musí obsahovať meno a priezvisko	Biznis
2	Požadovaný subjekt v systéme neexistuje	Požadovaný subjekt v systéme neexistuje	Biznis
1	Požadovaný typ licencie v systéme neexistuje	Požadovaný typ licencie v systéme neexistuje	Biznis

## 3.4. Podanie žiadosti o vydanie licencie pre realizáciu zahraničnoobchodnej transakcie

Meta IS identifikátor poskytovanej služby	sluzba_is_225
-------------------------------------------	---------------



OPERAČNÝ PROGRAM  
INFORMATIZÁCIA SPOLOČNOSTI

TVORÍME VEDOMOSTNÚ SPOLOČNOSŤ

Európsky fond regionálneho rozvoja



Riadiaci orgán OPIS



MINISTERSTVO FINANCIÍ  
SLOVENSKEJ REPUBLIKY

Sprostredkovateľský orgán OPIS



EURÓPSKA ÚNIA

Projekt	Rezortný informačný systém pre oblasť Regionálneho školstva	A9051_001
Dokument		
Referencia	RIS-TN-RIS-CSRÚ	Verzia 3.0

Verzia služby	1.0
Popis služby	Služba umožní elektronické podanie žiadosti o vydanie požadovanej licencie, ktorá bola vytvorená v rámci služby A.1.1.4. Služba odošle žiadosť príslušnému orgánu štátnej do jeho elektronickej schránky. Služba potvrdí podanie žiadosti o vydanie licencie. Služba podporuje proces plnenia podmienok pre realizáciu ZOT. NP-A.1.1.5
ISVS / Modul	IS CEP

### 3.4.1. Procesné/logické údaje

#### 3.4.1.1. Procesný tok / biznis logika služby

Služba poskytuje rozhranie pre prijatie podania z externého systému.  
Služba je synchronná a je určená pre IS podnikateľa.

#### 3.4.1.2. Operácie poskytovanej služby

Názov operácie	Popis operácie	Poradie	Vstupné parametre	Vystupné parametre
RecieveMessageFromExternalSystem	Poskytnutie rozhrania pre prijatie podania z externého systému.	1	PrijatiePodaniaZExternéhoSystemu	XML Potvrdenie o prevzatí podania XML Informácia o odmietnutí podania

#### PrijatiePodaniaZExternéhoSystemu

Projekt	Rezortný informačný systém pre oblasť Regionálneho školstva	A9051_001
Dokument		
Referencia	RIS-TN-RIS-CSRÚ	Verzia 3.0

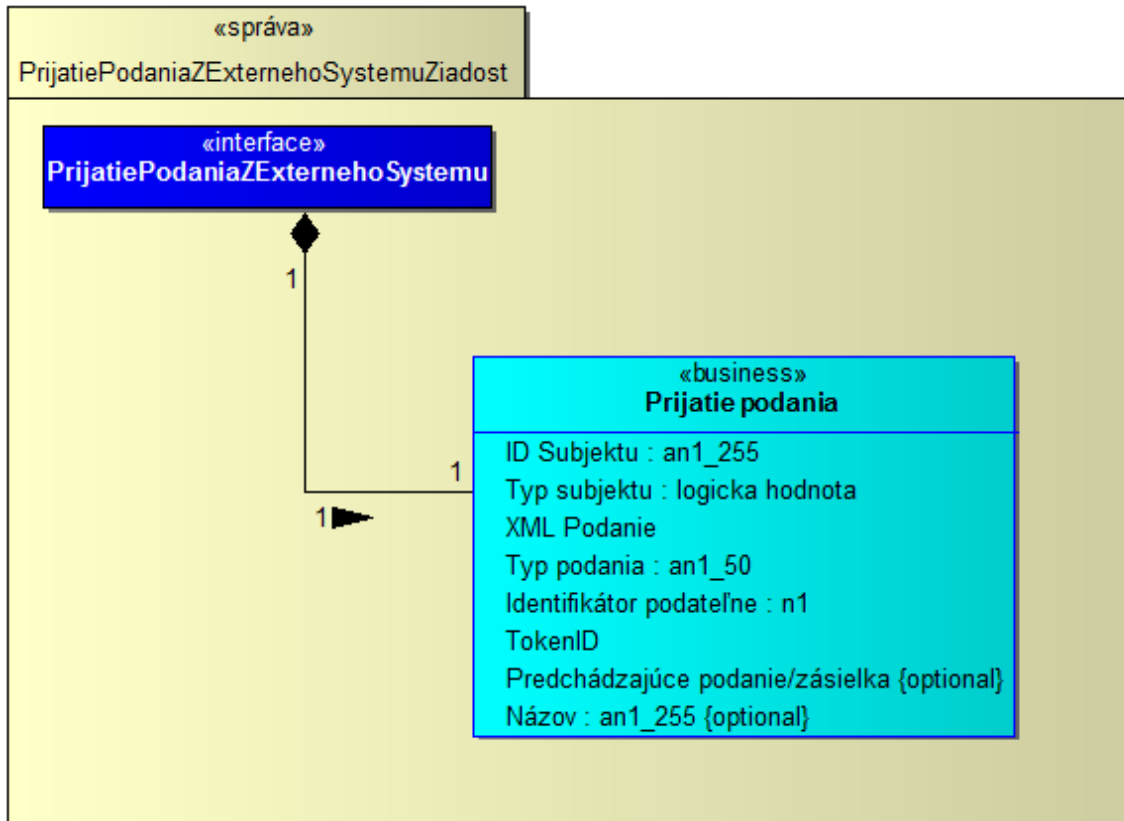

1. schéma pre XML podanie -> <http://www.ditec.sk/ekr/registration/v1.0/>
2. zložený elektronický podpis (schéma a dokumentácia) -> [http://www.ditec.sk/ep/signature\\_formats/xades\\_zep\\_data\\_signatures/v1.1/](http://www.ditec.sk/ep/signature_formats/xades_zep_data_signatures/v1.1/)
3. schéma pre nepodpísaný dokument

```

<?xml version="1.0" encoding="UTF-8"?>
<xsd:schema xmlns:xsd="http://www.w3.org/2001/XMLSchema"
xmlns:unauthorized="http://www.ditec.sk/ekr/unauthorized/v1.0"
targetNamespace="http://www.ditec.sk/ekr/unauthorized/v1.0" version="1.0"
elementFormDefault="qualified">
  <xsd:element name="DocumentUnauthorized"
type="unauthorized:DocumentUnauthorizedType"/>
  <xsd:complexType name="DocumentUnauthorizedType">
    <xsd:sequence>
      <xsd:element ref="unauthorized:Object" minOccurs="1" maxOccurs="unbounded"/>
    </xsd:sequence>
    <xsd:attribute name="URI" type="xsd:anyURI" use="optional"/>
    <xsd:attribute name="Id" type="xsd:ID" use="optional"/>
    <xsd:attribute name="Description" type="xsd:string" use="optional"/>
  </xsd:complexType>
  <xsd:element name="Object" type="unauthorized:ObjectType"/>
  <xsd:complexType name="ObjectType" mixed="true">

```

Projekt	Rezortný informačný systém pre oblasť Regionálneho školstva	A9051_001
Dokument		
Referencia	RIS-TN-RIS-CSRÚ	Verzia 3.0

```

<xsd:sequence minOccurs="0" maxOccurs="unbounded">
  <xsd:any namespace="##any" processContents="lax"/>
</xsd:sequence>
<xsd:attribute name="Id" type="xsd:ID" use="optional"/>
<xsd:attribute name="MimeType" type="xsd:string" use="optional"/>
<xsd:attribute name="Encoding" type="xsd:anyURI" use="optional"/>
<xsd:attribute name="Identifier" type="xsd:string"/>
</xsd:complexType>
</xsd:schema>
  
```

#### 4. príklad podania

```

<Registration Id="IE815.001" URI="" Description=""
BusinessIdentifier="SKED20100907124215253"
xmlns="http://www.ditec.sk/ekr/registration/v1.0">
  <xzepds:DataSignatures
xmlns:xzepds="http://www.ditec.sk/ep/signature_formats/xades_zep_data_signatures/v1.1"
Id="IE815.001">
    <xzepds:DispatchNotesData>
      <xzepds:DataEnvelopeAttributes TargetSignatureId="Signature20100907124215534"/>
    </xzepds:DispatchNotesData>
    <ds:Object Id="Object201009071242534" xmlns:ds="http://www.w3.org/2000/09/xmldsig#">
      <ED815A xmlns:ie="http://emcs.dgtaxud.ec/v10/ed815/ie"
xmlns="http://emcs.dgtaxud.ec/v10/ed815/ie">
        <ie:Header>
          <ie:MessageSender>3006110001</ie:MessageSender>
          <ie:MessageRecipient>NDEA.SK</ie:MessageRecipient>
          <ie:DateOfPreparation>2010-09-07</ie:DateOfPreparation>
          <ie:TimeOfPreparation>12:42:15</ie:TimeOfPreparation>
          <ie:MessageIdentifier>SKED100907124215268</ie:MessageIdentifier>
        </ie:Header>
        <ie:Body>
          <ie:SubmittedDraftOfEaad>
            <ie:Attributes>
              <ie:SubmissionMessageType>1</ie:SubmissionMessageType>
            </ie:Attributes>
            <ie:ConsigneeTrader language="sk">
              <ie:Traderid>SK52000700012</ie:Traderid>
              <ie:TraderName>a</ie:TraderName>
              <ie:StreetName>a</ie:StreetName>
              <ie:Postcode>12</ie:Postcode>
              <ie:City>a</ie:City>
            </ie:ConsigneeTrader>
            <ie:ConsignorTrader language="sk">
              <ie:TraderExciseNumber>SK52000800031</ie:TraderExciseNumber>
              <ie:TraderName>a</ie:TraderName>
              <ie:StreetName>a</ie:StreetName>
              <ie:Postcode>12</ie:Postcode>
              <ie:City>a</ie:City>
            </ie:ConsignorTrader>
            <ie:PlaceOfDispatchTrader language="sk">
              <ie:ReferenceOfTaxWarehouse>SK52000800031</ie:ReferenceOfTaxWarehou
  
```



Projekt	Rezortný informačný systém pre oblasť Regionálneho školstva	A9051_001
Dokument		
Referencia	RIS-TN-RIS-CSRÚ	Verzia 3.0

```

se>
    </ie:PlaceOfDispatchTrader>
    <ie:DeliveryPlaceTrader language="sk">
      <ie:Traderid>SK52000700012</ie:Traderid>
      <ie:TraderName>a</ie:TraderName>
    </ie:DeliveryPlaceTrader>
    <ie:CompetentAuthorityDispatchOffice>
      <ie:ReferenceNumber>SK520000</ie:ReferenceNumber>
    </ie:CompetentAuthorityDispatchOffice>
    <ie:TransportDetails>
      <ie:TransportUnitCode>1</ie:TransportUnitCode>
      <ie:IdentityOfTransportUnits>aa</ie:IdentityOfTransportUnits>
    </ie:TransportDetails>
    <ie:EaadDraft>
      <ie:LocalReferenceNumber>SKED20100907124215253</ie:LocalReferenceNu
mber>
      <ie:InvoiceNumber>inv7</ie:InvoiceNumber>
      <ie:OriginTypeCode>1</ie:OriginTypeCode>
      <ie:DateOfDispatch>2010-09-07</ie:DateOfDispatch>
      <ie:TimeOfDispatch>12:40:14.0</ie:TimeOfDispatch>
    </ie:EaadDraft>
    <ie:HeaderEaad>
      <ie:DestinationTypeCode>1</ie:DestinationTypeCode>
      <ie:JourneyTime>H05</ie:JourneyTime>
      <ie:TransportArrangement>1</ie:TransportArrangement>
    </ie:HeaderEaad>
    <ie:TransportMode>
      <ie:TransportModeCode>0</ie:TransportModeCode>
    </ie:TransportMode>
    <ie:MovementGuarantee>
      <ie:GuarantorTypeCode>1</ie:GuarantorTypeCode>
    </ie:MovementGuarantee>
    <ie:BodyEaad>
      <ie:BodyRecordUniqueReference>1</ie:BodyRecordUniqueReference>
      <ie:ExciseProductCode>B000</ie:ExciseProductCode>
      <ie:CnCode>22000000</ie:CnCode>
      <ie:Quantity>10</ie:Quantity>
      <ie:GrossWeight>1</ie:GrossWeight>
      <ie:NetWeight>10</ie:NetWeight>
      <ie:AlcoholicStrength>10</ie:AlcoholicStrength>
      <ie:DegreePlato>10</ie:DegreePlato>
      <ie:FiscalMarkUsedFlag>0</ie:FiscalMarkUsedFlag>
      <ie:Package>
        <ie:KindOfPackages>BQ</ie:KindOfPackages>
        <ie:NumberOfPackages>10</ie:NumberOfPackages>
      </ie:Package>
    </ie:BodyEaad>
    </ie:SubmittedDraftOfEaad>
  </ie:Body>
</ED815A>
</ds:Object>
  
```

Projekt	Rezortný informačný systém pre oblasť Regionálneho školstva	A9051_001
Dokument		
Referencia	RIS-TN-RIS-CSRÚ	Verzia 3.0

```

<ds:Object Id="Object201009071242534VerificationObject"
xmlns:ds="http://www.w3.org/2000/09/xmldsig#">
  <XMLVerificationDataReferences
xmlns="http://www.ditec.sk/ep/signature_formats/xades_zep_xml/v1.0"
DataTarget="#Object201009071242534">
    <SchemaReference>
      <ds:Reference URI="http://ekr.colnasprava.sk/EkrCRSRWeb/XSD/IE815.001.xsd">
        <ds:Transforms>
          <ds:Transform Algorithm="http://www.w3.org/TR/2001/REC-xml-c14n-
20010315"/>
        </ds:Transforms>
        <ds:DigestMethod Algorithm="http://www.w3.org/2000/09/xmldsig#sha1"/>
        <ds:DigestValue>xapBHa/aiZHDD0He0HBzXnoV78w=</ds:DigestValue>
      </ds:Reference>
    </SchemaReference>
    <VisualTransformReference>
      <ds:Reference URI="http://ekr.colnasprava.sk/EkrCRSRWeb/XSLT/IE815.001.xslt">
        <ds:Transforms>
          <ds:Transform Algorithm="http://www.w3.org/TR/2001/REC-xml-c14n-
20010315"/>
        </ds:Transforms>
        <ds:DigestMethod Algorithm="http://www.w3.org/2000/09/xmldsig#sha1"/>
        <ds:DigestValue>XuEus1JSL7jyS9Sxa2l8Lhpr7E=</ds:DigestValue>
      </ds:Reference>
    </VisualTransformReference>
  </XMLVerificationDataReferences>
</ds:Object>
<ds:Signature Id="Signature20100907124215534"
xmlns:ds="http://www.w3.org/2000/09/xmldsig#">
  <ds:SignedInfo xmlns:ds="http://www.w3.org/2000/09/xmldsig#">
    <ds:CanonicalizationMethod Algorithm="http://www.w3.org/TR/2001/REC-xml-c14n-
20010315"/>
    <ds:SignatureMethod Algorithm="http://www.w3.org/2000/09/xmldsig#rsa-sha1"/>
    <ds:Reference Id="ReferenceSignature20100907124215534SignedProperties"
Type="http://uri.etsi.org/01903#SignedProperties"
URI="#Signature20100907124215534SignedProperties">
      <ds:Transforms>
        <ds:Transform Algorithm="http://www.w3.org/TR/2001/REC-xml-c14n-
20010315"/>
      </ds:Transforms>
      <ds:DigestMethod Algorithm="http://www.w3.org/2000/09/xmldsig#sha1"/>
      <ds:DigestValue>k6BoQq1GHLXWuuwHIOYwc3NdiFo=</ds:DigestValue>
    </ds:Reference>
    <ds:Reference Id="ReferenceManifestObject201009071242534"
Type="http://www.w3.org/2000/09/xmldsig#Manifest" URI="#ManifestObject201009071242534">
      <ds:Transforms>
        <ds:Transform Algorithm="http://www.w3.org/TR/2001/REC-xml-c14n-
20010315"/>
      </ds:Transforms>
      <ds:DigestMethod Algorithm="http://www.w3.org/2000/09/xmldsig#sha1"/>
      <ds:DigestValue>uqbt76P/+j1Z/Owayl38TI2ccfl=</ds:DigestValue>
    </ds:Reference>
  </ds:SignedInfo>
</ds:Signature>
  
```

Projekt	Rezortný informačný systém pre oblasť Regionálneho školstva	A9051_001
Dokument		
Referencia	RIS-TN-RIS-CSRÚ	Verzia 3.0

```

</ds:Reference>
<ds:Reference Id="ReferenceManifestObject201009071242534VerificationObject"
Type="http://www.w3.org/2000/09/xmldsig#Manifest"
URI="#ManifestObject201009071242534VerificationObject">
  <ds:Transforms>
    <ds:Transform Algorithm="http://www.w3.org/TR/2001/REC-xml-c14n-
20010315"/>
  </ds:Transforms>
  <ds:DigestMethod Algorithm="http://www.w3.org/2000/09/xmldsig#sha1"/>
  <ds:DigestValue>zv6IKLiLtfittoS7AkJcOF1rHc=</ds:DigestValue>
</ds:Reference>
<ds:Reference Id="ReferenceSignature20100907124215534SignatureProperties"
Type="http://www.w3.org/2000/09/xmldsig#SignatureProperties"
URI="#Signature20100907124215534SignatureProperties">
  <ds:Transforms>
    <ds:Transform Algorithm="http://www.w3.org/TR/2001/REC-xml-c14n-
20010315"/>
  </ds:Transforms>
  <ds:DigestMethod Algorithm="http://www.w3.org/2000/09/xmldsig#sha1"/>
  <ds:DigestValue>rXDgBCIzGsKrQ/PxesHYTOYswPk=</ds:DigestValue>
</ds:Reference>
<ds:Reference Id="ReferenceSignature20100907124215534KeyInfo"
Type="http://www.w3.org/2000/09/xmldsig#Object"
URI="#Signature20100907124215534KeyInfo">
  <ds:Transforms>
    <ds:Transform Algorithm="http://www.w3.org/TR/2001/REC-xml-c14n-
20010315"/>
  </ds:Transforms>
  <ds:DigestMethod Algorithm="http://www.w3.org/2000/09/xmldsig#sha1"/>
  <ds:DigestValue>000OU4li+MX2MAfKislhxMknJDA=</ds:DigestValue>
</ds:Reference>
</ds:SignedInfo>
<ds:SignatureValue
Id="Signature20100907124215534SignatureValue">idI+U32F84ZO7uH9V1U/KHC4EC4MEIM3D
RErYJ1NbpB/8pij2mOrok4bU8CVGMAXrRZuG/5Ptv9aDW132O2FICTn09mQky3dreF0CYcSTar
1UXUnnzwgRurKbKIdKjz6H50axkONZeQDkf12Pau9pG6GnZox0OkXVqHsfOZHdpbtFC/3DGufL
Jb8pczluh/2hDp9Ozsp+TCYtrjqgDv4woaAr57QoNq5kaxTm2T/MI4RngymW5WdqHumVDmtcODf
xzTID8T4xCZwMf5zIHR6nptkXuAvOr0XP5wcbDALup1tcxCGBY1bjOmF2puWHNnV5j65P3NGEC
XI9ft7hMn5Qw==</ds:SignatureValue>
  <ds:KeyInfo Id="Signature20100907124215534KeyInfo"
xmlns:ds="http://www.w3.org/2000/09/xmldsig#">
    <ds:X509Data>
      <ds:X509Certificate>MIIFCDCCA/CgAwIBAgIKQQBtugABAAAAdTANBgkqhkiG9w0
BAQUFADBVMRlW EAYK CZlmiZPyLGQBGRYCC2sxFTATBgoJkiaJk/IsZAEZFgVkaXRIYzEVMB
MGCgmSjomT8ixkARKWBWludHJhMREwDwYDVoQQDEwhEZXDZDXJOMjAeFw0wODA3MjIwN
zIxNDFAfW0xMjAyMTcwNzE2MjhaMCcxDjAMBGNVBAoTBUFDFT1JEMRUwEwYDVoQQDDAxJd
mFulE9sxaFpbmEwggEiMA0GCsqGSib3DQEBAQUAA4IBDwAwggEKAoIBAQCX/JED1zSkRz2
Y/RjrKurkHh6ZNAMHfd7eZUj/bo5afda8o1/vQNM+bza0WGGN9CEqsn84aYo1UE+DhVAvYN5E
qojBKGPI8L/oQlc9fBceEboe2wNF139SZP+8IRuB8kSl6EGi0LJ4hqZ8+5iPkFQvEJ/a93cciTaoEQ8
+WFyGQBjXSQU1gLmhO0N9t8iOcYnT9qliGPZIJ5LHYzZBeUXzDLcBQK4YL7+4Z+US9zwGIY7
LHbJGoWa8Qkf44XybotECZjkW0MSASi01IPXHpwBxYslzP3aPsx2DERRSwzig+cQEjU8KILjQw

```

Projekt	Rezortný informačný systém pre oblasť Regionálneho školstva	A9051_001
Dokument		
Referencia	RIS-TN-RIS-CSRÚ	Verzia 3.0

```

YmVapJEU9ZFPJz7AgI+ZjN3MW8udVAgMBAAGjggIGMIICAJAOBgNVHQ8BAf8EBAMCBPAwR
AYJKoZIhvcNAQkPBDCwNTAObggqhkiG9w0DAgIcAIAwDgYIKoZIhvcNAwQCAgCAMAcGBSsO
AwlHMAoGCCqGqSIB3DQMHB0GA1UdDgQWBREhgtNyAN1aKsSkweU+dp48vraVTATBgNV
HSUEDDAKBggrBgEFBQcDAjAfbgNVHSMEGDAWgBQW52RbPpItPsdVvMVvJd55YP2FuTCBg
QYDVR0fBHoweDB2oHSgcoY2aHR0cDovL2Rldi1jZjXJ0LmludHJhLmRpdGVjLnNrL0NlcnRfbnJv
bGwvRGV2Q2VydDIuY3JshjhmaWxIOi8vXFxERVYtQ0VSVC5pbnRyYS5kaXRIYy5za1xDZXJ0R
W5yb2xsXERIdkNlcnQyLmNybDCB0AYIKwYBBQUHAQEgEgcMwgcAwXQYIKwYBBQUHMAKG
UWh0dHA6Ly9kZXh0Y2VydC5pbnRyYS5kaXRIYy5za1xDZXJ0RW5yb2xsL0RFVi1DRVJULmlud
HJhLmRpdGVjLnNrX0RldkNlcnQyKDEpLmNydDBfBggrBgEFBQcwoAoZTZmlsZTovL1xcREVWL
UNFUIQuaW50cmEuZG10ZWmuc2tcQ2VydEVucm9sbFxEVYtQ0VSVC5pbnRyYS5kaXRIYy5z
a19EZXDZDZXJ0MigxKS5jcnQwDQYJKoZIhvcNAQEFBQADggEBAExyea/ArsP4JsmLq15vXUXKI
ZOz6USJFy+3yFrgmvPosVNhAZeV+LOZpmVmgZ2Zd0AxwiBZnhSwmdAZJe8mXkBrbNgGjT1B
DbvYiINyc0K35tqTXWKZaC5QCIF58kCRox5dbF4LMGwAGc33me8arGUedq2ExGX5tmtf6MvE2
Z4Xr9fILJgZ8x/JgZ25T66q7Q2fYyvYGFuovHvO4jEdsLSC8pD7rslkMSLa3K7cqoxmrOIV4tcrBaO
khhHzJo2PBNVG+TqhYQr+JJFD+G53Zckv+gkqGXEBcS9P2prsMvO+841tOmtCZtcfP2UUsoc
w9qc+jDdaht7XkSBAtPeo=</ds:X509Certificate>
  <ds:X509IssuerSerial>
  <ds:X509IssuerName>CN=DevCert2, DC=intra, DC=ditec,
DC=sk</ds:X509IssuerName>
  <ds:X509SerialNumber>306959854521182050058357</ds:X509SerialNumber>
</ds:X509IssuerSerial>
  <ds:X509SubjectName>CN=Ivan Olšina, O=ACORD</ds:X509SubjectName>
</ds:X509Data>
</ds:KeyInfo>
<ds:Object>
  <xades:QualifyingProperties xmlns:xades="http://uri.etsi.org/01903/v1.3.2#"
Target="#Signature20100907124215534">
  <xades:SignedProperties Id="Signature20100907124215534SignedProperties"
xmlns:ds="http://www.w3.org/2000/09/xmldsig#" xmlns:xades="http://uri.etsi.org/01903/v1.3.2#">
  <xades:SignedSignatureProperties>
  <xades:SigningTime>2010-09-07T12:42:19+02:00</xades:SigningTime>
  <xades:SigningCertificate>
  <xades:Cert>
  <xades:CertDigest>
  <ds:DigestMethod
Algorithm="http://www.w3.org/2000/09/xmldsig#sha1"/>
  <ds:DigestValue>ENgqjSFk2iD4HwVi0LgXidvjGts=</ds:DigestValue>
  </xades:CertDigest>
  <xades:IssuerSerial>
  <ds:X509IssuerName>CN=DevCert2, DC=intra, DC=ditec,
DC=sk</ds:X509IssuerName>
  <ds:X509SerialNumber>306959854521182050058357</ds:X509SerialN
umber>
  </xades:IssuerSerial>
  </xades:Cert>
  </xades:SigningCertificate>
  <xades:SignaturePolicyIdentifier>
  <xades:SignaturePolicyId>
  <xades:SigPolicyId>
  <xades:Identifier>urn:oid:1.3.158.36061701.0.0.1.10.4.0.11.1</xades:Id
entifier>
  
```

Projekt	Rezortný informačný systém pre oblasť Regionálneho školstva	A9051_001
Dokument		
Referencia	RIS-TN-RIS-CSRÚ	Verzia 3.0

```

    </xades:SigPolicyId>
    <xades:SigPolicyHash>
      <ds:DigestMethod
Algorithm="http://www.w3.org/2000/09/xmldsig#sha1"/>
      <ds:DigestValue>BQvpX/EsUe3VG7A2W6HW/I9w9JI=</ds:DigestValue
>
    </xades:SigPolicyHash>
    </xades:SignaturePolicyId>
    </xades:SignaturePolicyIdentifier>
    </xades:SignedSignatureProperties>
    <xades:SignedDataObjectProperties>
      <xades:DataObjectFormat
ObjectReference="#ReferenceManifestObject201009071242534">
        <xades:Description>IE815 - Návrh eSD</xades:Description>
        <xades:ObjectIdentifier>
          <xades:Identifier>http://ekr.colnasprava.sk/EkrCSRWeb/XSD/IE815.001.xsd</xades:Identifier>
        </xades:ObjectIdentifier>
        <xades:MimeType>application/xml</xades:MimeType>
      </xades:DataObjectFormat>
      <xades:DataObjectFormat
ObjectReference="#ReferenceManifestObject201009071242534VerificationObject">
        <xades:Description>Verifikačné dáta pre IE815 - Návrh
eSD</xades:Description>
        <xades:ObjectIdentifier>
          <xades:Identifier>http://www.ditec.sk/ep/signature\_formats/xades\_zep\_xml/v1.0</xades:Identifier>
        </xades:ObjectIdentifier>
        <xades:MimeType>application/xml</xades:MimeType>
      </xades:DataObjectFormat>
    </xades:SignedDataObjectProperties>
    </xades:SignedProperties>
  </xades:QualifyingProperties>
</ds:Object>
<ds:Object>
  <ds:SignatureProperties Id="Signature20100907124215534SignatureProperties"
xmlns:ds="http://www.w3.org/2000/09/xmldsig#"
xmlns:xzep="http://www.ditec.sk/ep/signature_formats/xades_zep/v1.0">
    <ds:SignatureProperty Target="#Signature20100907124215534">
      <xzep:SignatureVersion>http://www.ditec.sk/ep/signature\_formats/xades\_zep/v1.0
</xzep:SignatureVersion>
    </ds:SignatureProperty>
    <ds:SignatureProperty Target="#Signature20100907124215534">
      <xzep:ProductInfos>
        <xzep:ProductInfo>
          <xzep:ProductName>Ditec.Zep.DSigXades.XadesSig</xzep:ProductName>
          <xzep:ProductVersion>1.0.0.0</xzep:ProductVersion>
        </xzep:ProductInfo>
        <xzep:ProductInfo>
          <xzep:ProductName>Ditec.Zep.DSigXades.Plugins.XmlObject</xzep:Produc
tName>

```



Projekt	Rezortný informačný systém pre oblasť Regionálneho školstva	A9051_001
Dokument		
Referencia	RIS-TN-RIS-CSRÚ	Verzia 3.0

```

    <xzep:ProductVersion>1.0.0.0</xzep:ProductVersion>
    </xzep:ProductInfo>
  </xzep:ProductInfos>
  </ds:SignatureProperty>
</ds:SignatureProperties>
</ds:Object>
<ds:Object>
  <ds:Manifest Id="ManifestObject201009071242534"
xmlns:ds="http://www.w3.org/2000/09/xmldsig#">
  <ds:Reference Type="http://www.w3.org/2000/09/xmldsig#Object"
URI="#Object201009071242534">
    <ds:Transforms>
      <ds:Transform Algorithm="http://www.w3.org/TR/2001/REC-xml-c14n-
20010315"/>
    </ds:Transforms>
    <ds:DigestMethod Algorithm="http://www.w3.org/2000/09/xmldsig#sha1"/>
    <ds:DigestValue>ukgnYVatoPYeUteVHooR4vhQNAE=</ds:DigestValue>
  </ds:Reference>
</ds:Manifest>
  <ds:Manifest Id="ManifestObject201009071242534VerificationObject"
xmlns:ds="http://www.w3.org/2000/09/xmldsig#">
  <ds:Reference Type="http://www.w3.org/2000/09/xmldsig#Object"
URI="#Object201009071242534VerificationObject">
    <ds:Transforms>
      <ds:Transform Algorithm="http://www.w3.org/TR/2001/REC-xml-c14n-
20010315"/>
    </ds:Transforms>
    <ds:DigestMethod Algorithm="http://www.w3.org/2000/09/xmldsig#sha1"/>
    <ds:DigestValue>wL5XnAXesq/TYOUNar7x/XCuXTI=</ds:DigestValue>
  </ds:Reference>
</ds:Manifest>
</ds:Object>
</ds:Signature>
</xzepds:DataSignatures>
<DocumentUnauthorized xmlns="http://www.ditec.sk/ekr/authorized/v1.0" Id="Obj123"
URI="http://emcs.dgtaxud.ec/v10/ed815/ie" Description="ed815">
  <Object Id="Obj20091010132356000" MimeType="application/xml"
Identifier="http://www.ugkk.sk/somedocs/v1">
    <ED815A xmlns:ie="http://emcs.dgtaxud.ec/v10/ed815/ie" xmlns="ed815">
      <ie:Header>
        <ie:MessageSender>3006110001</ie:MessageSender>
        <ie:MessageRecipient>NDEA.SK</ie:MessageRecipient>
        <ie:DateOfPreparation>2010-09-07</ie:DateOfPreparation>
        <ie:TimeOfPreparation>12:42:15</ie:TimeOfPreparation>
        <ie:MessageIdentifier>SKED100907124215268</ie:MessageIdentifier>
      </ie:Header>
      <ie:Body>
        <ie:SubmittedDraftOfEaad>
          <ie:Attributes>
            <ie:SubmissionMessageType>1</ie:SubmissionMessageType>
          </ie:Attributes>
        </ie:SubmittedDraftOfEaad>
      </ie:Body>
    </ED815A>
  </Object>
</DocumentUnauthorized>
  
```

Projekt	Rezortný informačný systém pre oblasť Regionálneho školstva	A9051_001
Dokument		
Referencia	RIS-TN-RIS-CSRÚ	Verzia 3.0

```

<ie:ConsigneeTrader language="sk">
  <ie:Traderid>SK52000700012</ie:Traderid>
  <ie:TraderName>a</ie:TraderName>
  <ie:StreetName>a</ie:StreetName>
  <ie:Postcode>12</ie:Postcode>
  <ie:City>a</ie:City>
</ie:ConsigneeTrader>
<ie:ConsignorTrader language="sk">
  <ie:TraderExciseNumber>SK52000800031</ie:TraderExciseNumber>
  <ie:TraderName>a</ie:TraderName>
  <ie:StreetName>a</ie:StreetName>
  <ie:Postcode>12</ie:Postcode>
  <ie:City>a</ie:City>
</ie:ConsignorTrader>
<ie:PlaceOfDispatchTrader language="sk">
  <ie:ReferenceOfTaxWarehouse>SK52000800031</ie:ReferenceOfTaxWarehou
se>
</ie:PlaceOfDispatchTrader>
<ie:DeliveryPlaceTrader language="sk">
  <ie:Traderid>SK52000700012</ie:Traderid>
  <ie:TraderName>a</ie:TraderName>
</ie:DeliveryPlaceTrader>
<ie:CompetentAuthorityDispatchOffice>
  <ie:ReferenceNumber>SK520000</ie:ReferenceNumber>
</ie:CompetentAuthorityDispatchOffice>
<ie:TransportDetails>
  <ie:TransportUnitCode>1</ie:TransportUnitCode>
  <ie:IdentityOfTransportUnits>aa</ie:IdentityOfTransportUnits>
</ie:TransportDetails>
<ie:EaadDraft>
  <ie:LocalReferenceNumber>SKED20100907124215253</ie:LocalReferenceNu
mber>
  <ie:InvoiceNumber>inv7</ie:InvoiceNumber>
  <ie:OriginTypeCode>1</ie:OriginTypeCode>
  <ie:DateOfDispatch>2010-09-07</ie:DateOfDispatch>
  <ie:TimeOfDispatch>12:40:14.0</ie:TimeOfDispatch>
</ie:EaadDraft>
<ie:HeaderEaad>
  <ie:DestinationTypeCode>1</ie:DestinationTypeCode>
  <ie:JourneyTime>H05</ie:JourneyTime>
  <ie:TransportArrangement>1</ie:TransportArrangement>
</ie:HeaderEaad>
<ie:TransportMode>
  <ie:TransportModeCode>0</ie:TransportModeCode>
</ie:TransportMode>
<ie:MovementGuarantee>
  <ie:GuarantorTypeCode>1</ie:GuarantorTypeCode>
</ie:MovementGuarantee>
<ie:BodyEaad>
  <ie:BodyRecordUniqueReference>1</ie:BodyRecordUniqueReference>
  <ie:ExciseProductCode>B000</ie:ExciseProductCode>
  
```



Projekt	Rezortný informačný systém pre oblasť Regionálneho školstva	A9051_001
Dokument		
Referencia	RIS-TN-RIS-CSRÚ	Verzia 3.0

```

<ie:CnCode>22000000</ie:CnCode>
<ie:Quantity>10</ie:Quantity>
<ie:GrossWeight>1</ie:GrossWeight>
<ie:NetWeight>10</ie:NetWeight>
<ie:AlcoholicStrength>10</ie:AlcoholicStrength>
<ie:DegreePlato>10</ie:DegreePlato>
<ie:FiscalMarkUsedFlag>0</ie:FiscalMarkUsedFlag>
<ie:Package>
  <ie:KindOfPackages>BQ</ie:KindOfPackages>
  <ie:NumberOfPackages>10</ie:NumberOfPackages>
</ie:Package>
</ie:BodyEaad>
</ie:SubmittedDraftOfEaad>
</ie:Body>
</ED815A>
</Object>
</DocumentUnauthorized>
</Registration>
  
```

V rámci schémy pre podanie sa vyhradili atribúty pre ZOT:

- BusinessIdentifier = Evidenčné číslo ZOT (v prípade požiadavky na vytvorenie nového ZOT nebude uvedené)
- Description = Značka obchodníka (povinné)

### Prijatie podania

<b>Atribút</b>	<b>ID Subjektu : an1_255</b>
<i>Opis</i>	identifikátor subjektu pre komunikáciu s IS CEP
<b>Atribút</b>	<b>Typ subjektu : logicka hodnota</b>
<i>Opis</i>	0 = subjekt 1 = OVM
<b>Atribút</b>	<b>XML Podanie</b>
<i>Opis</i>	xml data podania
<b>Atribút</b>	<b>Typ podania : an1_50</b>
<i>Opis</i>	jedinečný business identifikátor typu podania
<b>Atribút</b>	<b>Identifikátor podateľne : n1</b>
<i>Opis</i>	bude obsahovať hodnotu 2 (podateľňa CEP)
<b>Atribút</b>	<b>TokenID</b>
<i>Opis</i>	identifikácia používateľa, získa sa po prihlásení do IS CEP
<b>Atribút</b>	<b>Predchádzajúce podanie/zásielka</b>
<i>Opis</i>	identifikátor predchádzajúceho podania/zásielky ktorého sa týka dané podanie/zásielka
<b>Atribút</b>	<b>Názov : an1_255</b>



OPERAČNÝ PROGRAM  
INFORMATIZÁCIA SPOLOČNOSTI

TVORÍME VEDOMOSTNÚ SPOLOČNOSŤ

Európsky fond regionálneho rozvoja



Riadiaci orgán OPIS



MINISTERSTVO FINANCIÍ  
SLOVENSKEJ REPUBLIKY

Sprostredkovateľský orgán OPIS



EURÓPSKA ÚNIA

Projekt	Rezortný informačný systém pre oblasť Regionálneho školstva	A9051_001
Dokument		
Referencia	RIS-TN-RIS-CSRÚ	Verzia 3.0

Opis používateľom zadaný názov pre podanie

### Informácia o prijatí/odmietnutí podania

EKR.XML Informácia o odmietnutí podania

«business» Informácia o odmietnutí podania
Dátum a čas odmietnutia : Dátum a čas
Dátum a čas vytvorenia : Dátum a čas
Typ odmietnutého podania : an1_200
Identifikátor : Číslo
Kód dôvodu : Číslo
Popis : an1_250
Identifikátor odmietnutého podania : Číslo

### Informácia o odmietnutí podania

<b>Atribút</b>	<b>Dátum a čas odmietnutia : Dátum a čas</b>
Opis	dátum a čas kedy bolo podanie odmietnuté
<b>Atribút</b>	<b>Dátum a čas vytvorenia : Dátum a čas</b>
Opis	dátum a čas kedy bolo podanie vytvorené
<b>Atribút</b>	<b>Typ odmietnutého podania : an1_200</b>
Opis	jedinečný business identifikátor typu podania
<b>Atribút</b>	<b>Identifikátor : Číslo</b>
Opis	identifikátor podania
<b>Atribút</b>	<b>Kód dôvodu : Číslo</b>
Opis	vid'. kapitola Popis výnimiek
<b>Atribút</b>	<b>Popis : an1_250</b>
Opis	vid'. kapitola Popis výnimiek
<b>Atribút</b>	<b>Identifikátor odmietnutého podania : Číslo</b>
Opis	identifikátor podania

### Potvrdenie o prevzatí podania

Projekt	Rezortný informačný systém pre oblasť Regionálneho školstva	A9051_001
Dokument		
Referencia	RIS-TN-RIS-CSRÚ	Verzia 3.0

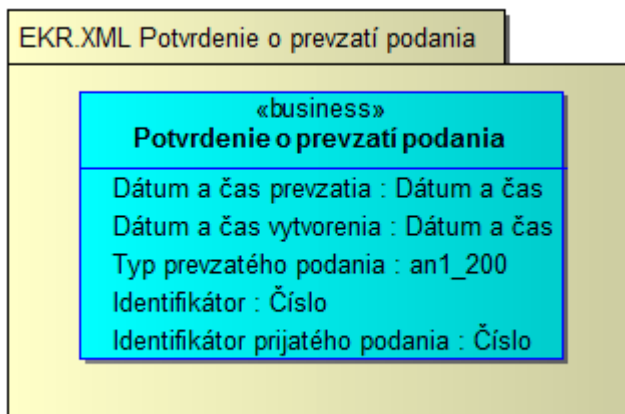

<b>Atribút</b>	<b>Dátum a čas prevzatia : Dátum a čas</b>
<i>Opis</i>	dátum a čas kedy bolo podanie prevzaté
<b>Atribút</b>	<b>Dátum a čas vytvorenia : Dátum a čas</b>
<i>Opis</i>	dátum a čas kedy bolo podanie vytvorené
<b>Atribút</b>	<b>Typ prevzatého podania : an1_200</b>
<i>Opis</i>	jedinečný business identifikátor typu podania
<b>Atribút</b>	<b>Identifikátor : Číslo</b>
<i>Opis</i>	identifikátor podania
<b>Atribút</b>	<b>Identifikátor prijatého podania : Číslo</b>
<i>Opis</i>	identifikátor podania

## 3.4.2. Technické informácie

### 3.4.2.1. Technická špecifikácia poskytovanej webovej služby

Testovacie prostredie	
WSDL	<a href="https://tcep.financnasprava.sk/tcep/procw/cep.ekr.web.ws/ReceiverExtSystem.asmx?wsdl">https://tcep.financnasprava.sk/tcep/procw/cep.ekr.web.ws/ReceiverExtSystem.asmx?wsdl</a>
URL	<a href="https://tcep.financnasprava.sk/tcep/procw/cep.ekr.web.ws/ReceiverExtSystem.asmx">https://tcep.financnasprava.sk/tcep/procw/cep.ekr.web.ws/ReceiverExtSystem.asmx</a>

Produkčné prostredie	
WSDL	<a href="https://www.cep.financnasprava.sk/cep/procw/cep.ekr.web.ws/ReceiverExtSystem.asmx?wsdl">https://www.cep.financnasprava.sk/cep/procw/cep.ekr.web.ws/ReceiverExtSystem.asmx?wsdl</a>
URL	<a href="https://www.cep.financnasprava.sk/cep/procw/cep.ekr.web.ws/ReceiverExtSystem.asmx">https://www.cep.financnasprava.sk/cep/procw/cep.ekr.web.ws/ReceiverExtSystem.asmx</a>

Projekt	Rezortný informačný systém pre oblasť Regionálneho školstva	A9051_001
Dokument		
Referencia	RIS-TN-RIS-CSRÚ	Verzia 3.0

#### Produkčné prostredie

[mx](#)

### 3.4.2.2. Definícia dodatočných parametrov hlavičky správ (Header)

Po prihlásení je potrebné pridať do každého ďalšieho volania wcf metód cookie s identifikátorom tokenu prihláseného používateľa. Konkrétne použitie je popísané v [kapitole 5](#).

### 3.4.2.3. Popis spôsobu zabezpečenia a autentifikácie pri volaní operácií služby

Autentifikácia je zabezpečená cez posielanie TokenDescriptora v hlavičke správy. Pre získanie TokenDescriptora je potrebné zavolať metódu pre prihlásenie sa do IAM-u:

- PrihlasenieMenomHeslom - prihlásenie používateľa menom a heslom,
- PrihlasenieCertifikátom - prihlásenie používateľa certifikátom.

### 3.4.2.4. Testovacie scenáre a prípady

Krok	Akcia	Očakávaný výsledok
1.	Používateľ zavolá sluzba_is_239 pre získanie obsahu číselníka z informačného systému Centrálného elektronického priečinka – operácia pre Poskytnutie obsahu číselníka typov podaní v IS CEP alebo volaním sluzba_is_49217 pre získanie kontextu reakcie na typ podania	Služba vráti typ podania
2.	Používateľ zavolá sluzba_is_49216 pre získanie kontextu typu podania	Služba vráti pre požadovaný typ podania kontext pre vytvorenie podania daného typu
3.	Používateľ zavolá sluzba_is_225 pre podanie žiadosti o vydanie licencie pre realizáciu ZOT	Služba prijme/odmietne dané podanie

### 3.4.2.5. Technické operácie služby

#### Názov metódy

RecieveMessageFromExternalSystem

Vstupný parameter	Popis
-------------------	-------

Projekt	Rezortný informačný systém pre oblasť Regionálneho školstva	A9051_001
Dokument		
Referencia	RIS-TN-RIS-CSRÚ	Verzia 3.0

Vstupný parameter	Popis
idSubjektu	identifikátor subjektu pre komunikáciu s IS CEP
typSubjektu	0 = subjekt 1 = OVM
xmlPodanieB64	Xml v Base64 (UTF-8) IS VS vytvorí na základe poskytnutia kontextu typu podania – volaním IS služby 49216 pre získanie kontextu typu podania
typPodania	Získa sa volaním IS služby 239 - Získanie obsahu číselníka z informačného systému Centrálného elektronického priečinka – operácia pre Poskytnutie obsahu číselníka typov podaní v IS CEP alebo volaním IS služieb 49217 pre získanie kontextu reakcie na typ podania
podatelnaIdentifikator	bude obsahovať hodnotu 2 (podateľňa CEP)
predchadzajucePodanieZasielka	identifikátor predchádzajúceho podania/zásielky ktorého sa týka dané podanie/zásielka
nazov	používateľom zadaný názov pre podanie
tokenDescriptor. TokenId	TokenId z prihlásenia
tokenDescriptor. TokenCheck	TokenCheck z prihlásenia

### Request

```

<soap:Envelope xmlns:soap="http://www.w3.org/2003/05/soap-envelope"
xmlns:cep="http://www.ditec.sk/CEPEkr">
  <soap:Header/>
  <soap:Body>
    <cep:RecieveMessageFromExternalSystem>
      <cep:idSubjektu>39644922</cep:idSubjektu>
      <cep:typSubjektu>0</cep:typSubjektu>
      <cep:xmlPodanieB64>PHh6ZXA6RGF0YUVudmVsb3BIIHhtbG5zOnh6ZXA9I.....</cep:xmlPodanieB64>
      <cep:typPodania>P_MF_OC_0015_v4.0</cep:typPodania>
      <cep:podatelnaIdentifikator>2</cep:podatelnaIdentifikator>
      <cep:predchadzajucePodanieZasielka/>
      <cep:nazov>45-167839-18-2-CT-01M</cep:nazov>
      <cep:tokenDescriptor>
        <cep:TokenId>c51ed4f5-c14b-8749-96c7-58867453c3e5</cep:TokenId>
        <cep:TokenCheck>h26rlzy+pVCoz4h9D5vAg5ymi7w=</cep:TokenCheck>
      </cep:tokenDescriptor>
    </cep:RecieveMessageFromExternalSystem>
  
```

Projekt	Rezortný informačný systém pre oblasť Regionálneho školstva	A9051_001
Dokument		
Referencia	RIS-TN-RIS-CSRÚ	Verzia 3.0

#### Request

```

</soap:Body>
</soap:Envelope>
  
```

#### Response

```

<soap:Envelope xmlns:soap="http://www.w3.org/2003/05/soap-envelope"
xmlns:xsi="http://www.w3.org/2001/XMLSchema-instance"
xmlns:xsd="http://www.w3.org/2001/XMLSchema">
  <soap:Body>
    <RecieveMessageFromExternalSystemResponse xmlns="http://www.ditec.sk/CEPEkr">
      <RecieveMessageFromExternalSystemResult>
        <Code>0</Code>
        <Description/>
      </RecieveMessageFromExternalSystemResult>
    </RecieveMessageFromExternalSystemResponse>
  </soap:Body>
</soap:Envelope>
  
```

### 3.4.2.6. Popis výnimiek

Kód	Popis	Špecifikácia chyby	Typ chyby
-220	Zamietnuté podanie. Neplatný adresát.	Zamietnuté podanie. Neplatný adresát.	Biznis
-213	Nebolo nájdené prevzaté/odmietnuté podanie - zlý identifikátor.	Nebolo nájdené prevzaté/odmietnuté podanie - zlý identifikátor.	Biznis
-210	Nesprávny počet typu dokumentu v type podania.	Nesprávny počet typu dokumentu v type podania.	Biznis
-209	Neznámy typ dokumentu.	Neznámy typ dokumentu.	Biznis
-208	Neznámy formát dokumentu.	Neznámy formát dokumentu.	Biznis
-207	Neznámy formát podania.	Neznámy formát podania.	Biznis
-205	Neplatný typ podania.	Neplatný typ podania.	Biznis
-204	Osoba nemá oprávnenie na zasielanie podaní v mene subjektu	Osoba nemá oprávnenie na zasielanie podaní v mene subjektu	Biznis
-1	Interná chyba.	Interná chyba.	Systém

## 3.5. Zmena licencie pre zahraničnoobchodné transakcie

Meta IS identifikátor poskytovanej služby	sluzba_is_226
Verzia služby	1.0



OPERAČNÝ PROGRAM  
INFORMATIZÁCIA SPOLOČNOSTI

TVORÍME VEDOMOSTNÚ SPOLOČNOSŤ

Európsky fond regionálneho rozvoja



Riadiaci orgán OPIS



MINISTERSTVO FINANCIÍ  
SLOVENSKEJ REPUBLIKY

Sprostredkovateľský orgán OPIS



EURÓPSKA ÚNIA

Projekt	Rezortný informačný systém pre oblasť Regionálneho školstva	A9051_001
Dokument		
Referencia	RIS-TN-RIS-CSRÚ	Verzia 3.0

<b>Popis služby</b>	Služba umožní používateľovi požiadať o realizáciu zmeny vydananej licencie: prevod práv licencie, predĺženie licencie, zmena parametrov licencie, zrušenie licencie. Služba podporuje proces plnenia podmienok pre realizáciu ZOT. NP-A.1.1.6
<b>ISVS / Modul</b>	IS CEP

### 3.5.1. Procesné/logické údaje

#### 3.5.1.1. Procesný tok / biznis logika služby

Služba poskytuje rozhranie pre prijatie podania z externého systému.

Služba je synchronná a je určená pre IS podnikateľa.

#### 3.5.1.2. Operácie poskytovanej služby

Názov operácie	Popis operácie	Poradie	Vstupné parametre	Výstupné parametre
RecieveMessageFromExternalSystem	Poskytnutie rozhrania pre prijatie podania z externého systému.	1	PrijatiePodaniaZExternehoSystemu	XML Potvrdenie o prevzatí podania XML Informácia o odmietnutí podania

#### PrijatiePodaniaZExternehoSystemu



Projekt	Rezortný informačný systém pre oblasť Regionálneho školstva	A9051_001
Dokument		
Referencia	RIS-TN-RIS-CSRÚ	Verzia 3.0

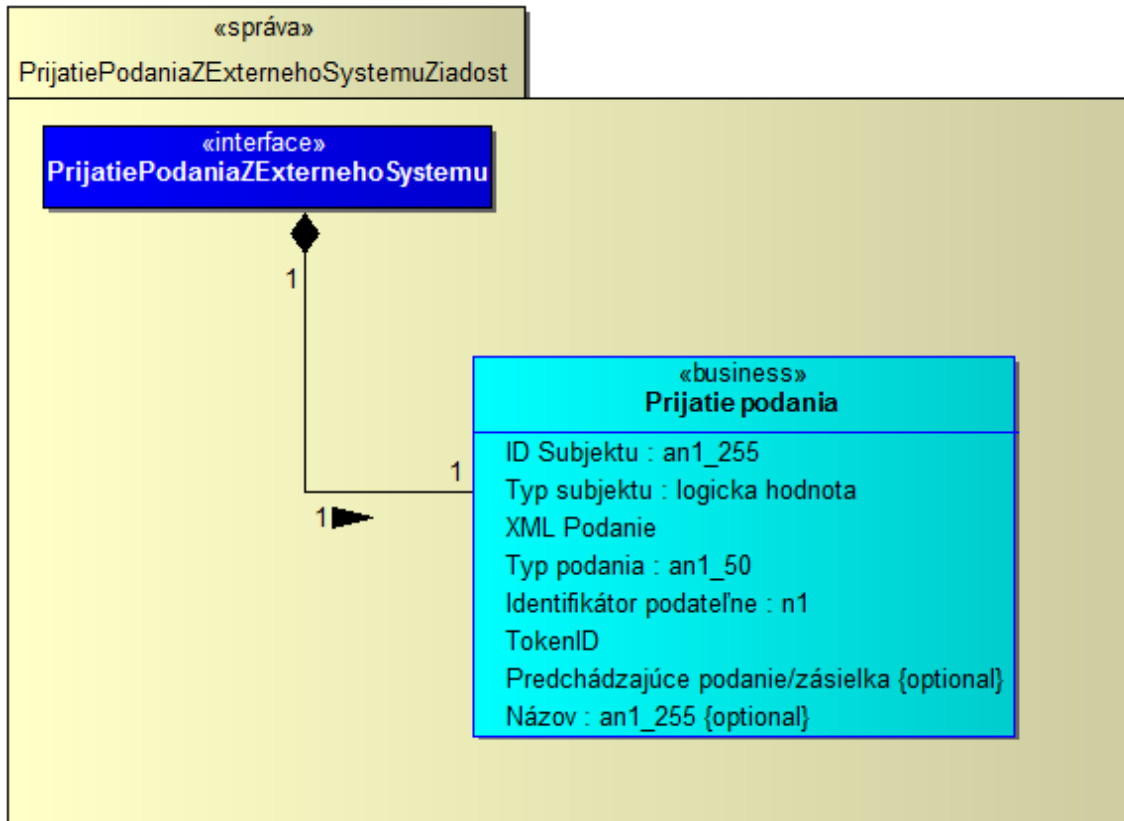

1. schéma pre XML podanie -> <http://www.ditec.sk/ekr/registration/v1.0/>
2. zložený elektronický podpis (schéma a dokumentácia) -> [http://www.ditec.sk/ep/signature\\_formats/xades\\_zep\\_data\\_signatures/v1.1/](http://www.ditec.sk/ep/signature_formats/xades_zep_data_signatures/v1.1/)
3. schéma pre nepodpísaný dokument

```

<?xml version="1.0" encoding="UTF-8"?>
<xsd:schema xmlns:xsd="http://www.w3.org/2001/XMLSchema"
xmlns:unauthorized="http://www.ditec.sk/ekr/unauthorized/v1.0"
targetNamespace="http://www.ditec.sk/ekr/unauthorized/v1.0" version="1.0"
elementFormDefault="qualified">
  <xsd:element name="DocumentUnauthorized"
type="unauthorized:DocumentUnauthorizedType"/>
  <xsd:complexType name="DocumentUnauthorizedType">
    <xsd:sequence>
      <xsd:element ref="unauthorized:Object" minOccurs="1" maxOccurs="unbounded"/>
    </xsd:sequence>
    <xsd:attribute name="URI" type="xsd:anyURI" use="optional"/>
    <xsd:attribute name="Id" type="xsd:ID" use="optional"/>
    <xsd:attribute name="Description" type="xsd:string" use="optional"/>
  </xsd:complexType>
  <xsd:element name="Object" type="unauthorized:ObjectType"/>
  <xsd:complexType name="ObjectType" mixed="true">
    <xsd:sequence minOccurs="0" maxOccurs="unbounded">

```

Projekt	Rezortný informačný systém pre oblasť Regionálneho školstva	A9051_001
Dokument		
Referencia	RIS-TN-RIS-CSRÚ	Verzia 3.0

```

    <xsd:any namespace="##any" processContents="lax"/>
  </xsd:sequence>
  <xsd:attribute name="Id" type="xsd:ID" use="optional"/>
  <xsd:attribute name="MimeType" type="xsd:string" use="optional"/>
  <xsd:attribute name="Encoding" type="xsd:anyURI" use="optional"/>
  <xsd:attribute name="Identifier" type="xsd:string"/>
</xsd:complexType>
</xsd:schema>

```

#### 4. príklad podania

```

<Registration Id="IE815.001" URI="" Description=""
BusinessIdentifier="SKED20100907124215253"
xmlns="http://www.ditec.sk/ekr/registration/v1.0">
  <xzepds:DataSignatures
xmlns:xzepds="http://www.ditec.sk/ep/signature_formats/xades_zep_data_signatures/v1.1"
Id="IE815.001">
  <xzepds:DispatchNotesData>
    <xzepds:DataEnvelopeAttributes TargetSignatureId="Signature20100907124215534"/>
  </xzepds:DispatchNotesData>
  <ds:Object Id="Object201009071242534" xmlns:ds="http://www.w3.org/2000/09/xmldsig#">
    <ED815A xmlns:ie="http://emcs.dgtaxud.ec/v10/ed815/ie"
xmlns="http://emcs.dgtaxud.ec/v10/ed815/ie">
      <ie:Header>
        <ie:MessageSender>3006110001</ie:MessageSender>
        <ie:MessageRecipient>NDEA.SK</ie:MessageRecipient>
        <ie:DateOfPreparation>2010-09-07</ie:DateOfPreparation>
        <ie:TimeOfPreparation>12:42:15</ie:TimeOfPreparation>
        <ie:MessageIdentifier>SKED100907124215268</ie:MessageIdentifier>
      </ie:Header>
      <ie:Body>
        <ie:SubmittedDraftOfEaad>
          <ie:Attributes>
            <ie:SubmissionMessageType>1</ie:SubmissionMessageType>
          </ie:Attributes>
          <ie:ConsigneeTrader language="sk">
            <ie:Traderid>SK52000700012</ie:Traderid>
            <ie:TraderName>a</ie:TraderName>
            <ie:StreetName>a</ie:StreetName>
            <ie:Postcode>12</ie:Postcode>
            <ie:City>a</ie:City>
          </ie:ConsigneeTrader>
          <ie:ConsignorTrader language="sk">
            <ie:TraderExciseNumber>SK52000800031</ie:TraderExciseNumber>
            <ie:TraderName>a</ie:TraderName>
            <ie:StreetName>a</ie:StreetName>
            <ie:Postcode>12</ie:Postcode>
            <ie:City>a</ie:City>
          </ie:ConsignorTrader>
          <ie:PlaceOfDispatchTrader language="sk">
            <ie:ReferenceOfTaxWarehouse>SK52000800031</ie:ReferenceOfTaxWarehou
se>

```

Projekt	Rezortný informačný systém pre oblasť Regionálneho školstva	A9051_001
Dokument		
Referencia	RIS-TN-RIS-CSRÚ	Verzia 3.0

```

</ie:PlaceOfDispatchTrader>
<ie:DeliveryPlaceTrader language="sk">
  <ie:Traderid>SK52000700012</ie:Traderid>
  <ie:TraderName>a</ie:TraderName>
</ie:DeliveryPlaceTrader>
<ie:CompetentAuthorityDispatchOffice>
  <ie:ReferenceNumber>SK520000</ie:ReferenceNumber>
</ie:CompetentAuthorityDispatchOffice>
<ie:TransportDetails>
  <ie:TransportUnitCode>1</ie:TransportUnitCode>
  <ie:IdentityOfTransportUnits>aa</ie:IdentityOfTransportUnits>
</ie:TransportDetails>
<ie:EaadDraft>
  <ie:LocalReferenceNumber>SKED20100907124215253</ie:LocalReferenceNu
mber>
  <ie:InvoiceNumber>inv7</ie:InvoiceNumber>
  <ie:OriginTypeCode>1</ie:OriginTypeCode>
  <ie:DateOfDispatch>2010-09-07</ie:DateOfDispatch>
  <ie:TimeOfDispatch>12:40:14.0</ie:TimeOfDispatch>
</ie:EaadDraft>
<ie:HeaderEaad>
  <ie:DestinationTypeCode>1</ie:DestinationTypeCode>
  <ie:JourneyTime>H05</ie:JourneyTime>
  <ie:TransportArrangement>1</ie:TransportArrangement>
</ie:HeaderEaad>
<ie:TransportMode>
  <ie:TransportModeCode>0</ie:TransportModeCode>
</ie:TransportMode>
<ie:MovementGuarantee>
  <ie:GuarantorTypeCode>1</ie:GuarantorTypeCode>
</ie:MovementGuarantee>
<ie:BodyEaad>
  <ie:BodyRecordUniqueReference>1</ie:BodyRecordUniqueReference>
  <ie:ExciseProductCode>B00</ie:ExciseProductCode>
  <ie:CnCode>22000000</ie:CnCode>
  <ie:Quantity>10</ie:Quantity>
  <ie:GrossWeight>1</ie:GrossWeight>
  <ie:NetWeight>10</ie:NetWeight>
  <ie:AlcoholicStrength>10</ie:AlcoholicStrength>
  <ie:DegreePlato>10</ie:DegreePlato>
  <ie:FiscalMarkUsedFlag>0</ie:FiscalMarkUsedFlag>
  <ie:Package>
    <ie:KindOfPackages>BQ</ie:KindOfPackages>
    <ie:NumberOfPackages>10</ie:NumberOfPackages>
  </ie:Package>
</ie:BodyEaad>
</ie:SubmittedDraftOfEaad>
</ie:Body>
</ED815A>
</ds:Object>
<ds:Object Id="Object201009071242534VerificationObject"
  
```

Projekt	Rezortný informačný systém pre oblasť Regionálneho školstva	A9051_001
Dokument		
Referencia	RIS-TN-RIS-CSRÚ	Verzia 3.0

```

xmlns:ds="http://www.w3.org/2000/09/xmldsig#">
  <XMLVerificationDataReferences
xmlns="http://www.ditec.sk/ep/signature_formats/xades_zep_xml/v1.0"
DataTarget="#Object201009071242534">
  <SchemaReference>
    <ds:Reference URI="http://ekr.colnasprava.sk/EkrCRSRWeb/XSD/IE815.001.xsd">
      <ds:Transforms>
        <ds:Transform Algorithm="http://www.w3.org/TR/2001/REC-xml-c14n-
20010315"/>
      </ds:Transforms>
      <ds:DigestMethod Algorithm="http://www.w3.org/2000/09/xmldsig#sha1"/>
      <ds:DigestValue>xapBHa/aiZHDD0He0HBzXnoV78w=</ds:DigestValue>
    </ds:Reference>
  </SchemaReference>
  <VisualTransformReference>
    <ds:Reference URI="http://ekr.colnasprava.sk/EkrCRSRWeb/XSLT/IE815.001.xslt">
      <ds:Transforms>
        <ds:Transform Algorithm="http://www.w3.org/TR/2001/REC-xml-c14n-
20010315"/>
      </ds:Transforms>
      <ds:DigestMethod Algorithm="http://www.w3.org/2000/09/xmldsig#sha1"/>
      <ds:DigestValue>XuEus1JSL7jyS9Sxa2l8Lhpr7E=</ds:DigestValue>
    </ds:Reference>
  </VisualTransformReference>
</XMLVerificationDataReferences>
</ds:Object>
<ds:Signature Id="Signature20100907124215534"
xmlns:ds="http://www.w3.org/2000/09/xmldsig#">
  <ds:SignedInfo xmlns:ds="http://www.w3.org/2000/09/xmldsig#">
    <ds:CanonicalizationMethod Algorithm="http://www.w3.org/TR/2001/REC-xml-c14n-
20010315"/>
    <ds:SignatureMethod Algorithm="http://www.w3.org/2000/09/xmldsig#rsa-sha1"/>
    <ds:Reference Id="ReferenceSignature20100907124215534SignedProperties"
Type="http://uri.etsi.org/01903#SignedProperties"
URI="#Signature20100907124215534SignedProperties">
      <ds:Transforms>
        <ds:Transform Algorithm="http://www.w3.org/TR/2001/REC-xml-c14n-
20010315"/>
      </ds:Transforms>
      <ds:DigestMethod Algorithm="http://www.w3.org/2000/09/xmldsig#sha1"/>
      <ds:DigestValue>k6BoQq1GHLXWuuwHIOYwc3NdiFo=</ds:DigestValue>
    </ds:Reference>
    <ds:Reference Id="ReferenceManifestObject201009071242534"
Type="http://www.w3.org/2000/09/xmldsig#Manifest" URI="#ManifestObject201009071242534">
      <ds:Transforms>
        <ds:Transform Algorithm="http://www.w3.org/TR/2001/REC-xml-c14n-
20010315"/>
      </ds:Transforms>
      <ds:DigestMethod Algorithm="http://www.w3.org/2000/09/xmldsig#sha1"/>
      <ds:DigestValue>uqbt76P/+j1Z/Owayl38TI2ccfl=</ds:DigestValue>
    </ds:Reference>
  </ds:SignedInfo>
  <ds:SignatureValue>
  </ds:SignatureValue>
</ds:Signature>
  
```

Projekt	Rezortný informačný systém pre oblasť Regionálneho školstva	A9051_001
Dokument		
Referencia	RIS-TN-RIS-CSRÚ	Verzia 3.0

```

<ds:Reference Id="ReferenceManifestObject201009071242534VerificationObject"
Type="http://www.w3.org/2000/09/xmldsig#Manifest"
URI="#ManifestObject201009071242534VerificationObject">
  <ds:Transforms>
    <ds:Transform Algorithm="http://www.w3.org/TR/2001/REC-xml-c14n-
20010315"/>
  </ds:Transforms>
  <ds:DigestMethod Algorithm="http://www.w3.org/2000/09/xmldsig#sha1"/>
  <ds:DigestValue>zv6IKLiLftittoS7AkJcOF1rHc=</ds:DigestValue>
</ds:Reference>
<ds:Reference Id="ReferenceSignature20100907124215534SignatureProperties"
Type="http://www.w3.org/2000/09/xmldsig#SignatureProperties"
URI="#Signature20100907124215534SignatureProperties">
  <ds:Transforms>
    <ds:Transform Algorithm="http://www.w3.org/TR/2001/REC-xml-c14n-
20010315"/>
  </ds:Transforms>
  <ds:DigestMethod Algorithm="http://www.w3.org/2000/09/xmldsig#sha1"/>
  <ds:DigestValue>rXDgBCIzGsKrq/PxesHYTOYswPk=</ds:DigestValue>
</ds:Reference>
<ds:Reference Id="ReferenceSignature20100907124215534KeyInfo"
Type="http://www.w3.org/2000/09/xmldsig#Object"
URI="#Signature20100907124215534KeyInfo">
  <ds:Transforms>
    <ds:Transform Algorithm="http://www.w3.org/TR/2001/REC-xml-c14n-
20010315"/>
  </ds:Transforms>
  <ds:DigestMethod Algorithm="http://www.w3.org/2000/09/xmldsig#sha1"/>
  <ds:DigestValue>000OU4li+MX2MAfKislhxMknJDA=</ds:DigestValue>
</ds:Reference>
</ds:SignedInfo>
<ds:SignatureValue
Id="Signature20100907124215534SignatureValue">idI+U32F84ZO7uH9V1U/KHC4EC4MEIM3D
RErYJ1NbpB/8pij2mOrok4bU8CVGMAXrRZuG/5Ptv9aDW132O2FICTn09mQky3dreF0CYcSTar
1UXUnnzwgRurKbKldKjz6H50axkONZeQDkf12Pau9pG6GnZox0OkXVqHsfOZHdpbtFC/3DGufL
Jb8pczluh/2hDp9Ozsp+TCYtrjqgDv4woaAr57QoNq5kaxTm2T/MI4RngymW5WdqHumVDmtcODf
xzTID8T4xCZwMf5zIHR6nptkXuAvOr0XP5wcbDALup1tcxCgBY1bjOmF2puWHNnV5j65P3NGEC
XI9ft7hMn5Qw==</ds:SignatureValue>
  <ds:KeyInfo Id="Signature20100907124215534KeyInfo"
xmlns:ds="http://www.w3.org/2000/09/xmldsig#">
    <ds:X509Data>
      <ds:X509Certificate>MIIFCDCCA/CgAwIBAgIKQQBTugABAAAAdTANBgkqhkiG9w0
BAQUFADBVMRlwEAYKZlmiZPyLGQBGRYCC2sxFTATBgoJkiaJk/IsZAEZFgVkaXRIYzEVMB
MGCgmSJomT8ixkARkWBWludHJhMREwDwYDVoQDEwhEZXDZDZlJ0MjAeFw0wODA3MjllwN
zlxNDFAFw0xMjAyMTcwNzE2MjhaMCcxMjAeFw0wODA3MjllwNzlxNDFAFw0xMjAyMTcwNzE2
mFulE9sxaFpbmEwggEiMA0GCsGSIb3DQEBAQUAA4IBDwAwggEKAoIBAQCX/JED1zSkRz2
Y/RjrKUrKHHl6ZNAMHfd7eZUj/bo5afda8o1/vQNM+bza0WGGN9CEqsn84aYo1UE+DhVAvYN5E
qojBKGPi8L/oQlc9fBceEboe2wNFI39SZP+8IRuB8kSI6EGi0LJ4hqZ8+5iPkFQvEJ/a93cciTaoEQ8
+WFyGQBjXSQU1gLmhO0N9t8iOcYnT9qliGPZIJ5LHYzZBeUXzDLcBQK4YL7+4Z+US9zwGIY7
LHbJGoWa8Qkf44XybotECZjkw0MSASi01IPXHpwBxYslzP3aPxsx2DERRSwzig+cQEjU8KILjQw
YmVapJEU9ZFPJz7AgI+ZjN3MW8udVAgMBAAGjggIGMIICAjA0BgNVHQ8BAf8EBAMCBPAwR
  
```



Projekt	Rezortný informačný systém pre oblasť Regionálneho školstva	A9051_001
Dokument		
Referencia	RIS-TN-RIS-CSRÚ	Verzia 3.0

```

AYJKoZlHvcNAQkPBDcwNTAObggqhkG9w0DAglCAIAwDgYIKoZlHvcNAwQCAGCAMAcGBSSO
AwlHMAoGCCqGSIb3DQMHB0GA1UdDgQWBREhgtNyAN1aKsSkweU+dp48vraVTATBgNV
HSUEDDAKBggrBgEFBQcDAjAfBgNVHSMEGDAWgBQW52RbPpItPsdVYmVvJd55YP2FuTCBg
QYDVR0fBHoweDB2oHSgcoY2aHR0cDovL2Rldi1jZXJ0LmludHJhLmRpdGVjLnNrL0NlcnRFbnJv
bGwvRGV2Q2VydDIuY3JshjhmaWxIOi8vXFxERVYtQ0VSVC5pbmRyYS5kaXRIYy5za1xDZXJ0R
W5yb2xsXERldkNlcnQyLmNybDCB0AYIKwYBBQUHAQEgEgcMwgcAwXQYIKwYBBQUHMAKG
UWh0dHA6Ly9kZXlyY2VydC5pbmRyYS5kaXRIYy5zay9DZXJ0RW5yb2xsL0RFVi1DRVJULmlud
HJhLmRpdGVjLnNrX0RldkNlcnQyKDEpLmNydDBfBggrBgEFBQcwoAoZTmZmlsZTovL1xcREVW
UNFUIQuaW50cmEuZG10ZWmuc2tcQ2VydEVucm9sbFxErvYtQ0VSVC5pbmRyYS5kaXRIYy5z
a19EZXdDZXJ0MigxKS5jcnQwDQYJKoZlHvcNAQEFBQADggEBAExyea/ArsP4JsmLq15vXUXKI
ZOz6USJFy+3yFrgmvPosVNHAEzV+LOZpmVmgZ2Zd0AxwiBZnhSwmdAZJe8mXkBrbNgGjT1B
DbvYiINyc0K35tqTXWKZaC5QCIF58kCRox5dbF4LMGwAGc33me8arGUedq2ExGX5tmtf6MvE2
Z4Xr9fILJgZ8x/JgZ25T66q7Q2fFiyvYGFuovHvO4jEdsLSC8pD7rskMSLa3K7cqoxmrOIV4tcrBaO
khhHzJo2PBNVG+TqhYQr+JJFD+G53Zckv+gkqGXEBcS9P2prsMvO+841tOmtCZtcfFp2UUseo
w9qc+jDdaht7XkSBAtPeo=</ds:X509Certificate>
  
```

```

<ds:X509IssuerSerial>
  <ds:X509IssuerName>CN=DevCert2, DC=intra, DC=ditec,
DC=sk</ds:X509IssuerName>
  <ds:X509SerialNumber>306959854521182050058357</ds:X509SerialNumber>
</ds:X509IssuerSerial>
  <ds:X509SubjectName>CN=Ivan Olišina, O=ACORD</ds:X509SubjectName>
</ds:X509Data>
</ds:KeyInfo>
<ds:Object>
  <xades:QualifyingProperties xmlns:xades="http://uri.etsi.org/01903/v1.3.2#"
Target="#Signature20100907124215534">
  <xades:SignedProperties Id="Signature20100907124215534SignedProperties"
xmlns:ds="http://www.w3.org/2000/09/xmldsig#" xmlns:xades="http://uri.etsi.org/01903/v1.3.2#">
  <xades:SignedSignatureProperties>
  <xades:SigningTime>2010-09-07T12:42:19+02:00</xades:SigningTime>
  <xades:SigningCertificate>
  <xades:Cert>
  <xades:CertDigest>
  <ds:DigestMethod
Algorithm="http://www.w3.org/2000/09/xmldsig#sha1"/>
  <ds:DigestValue>ENgqjSFk2iD4HwVi0LgXidvjGts=</ds:DigestValue>
  </xades:CertDigest>
  <xades:IssuerSerial>
  <ds:X509IssuerName>CN=DevCert2, DC=intra, DC=ditec,
DC=sk</ds:X509IssuerName>
  <ds:X509SerialNumber>306959854521182050058357</ds:X509SerialN
umber>
  </xades:IssuerSerial>
  </xades:Cert>
  </xades:SigningCertificate>
  <xades:SignaturePolicyIdentifier>
  <xades:SignaturePolicyId>
  <xades:SigPolicyId>
  <xades:Identifier>urn:oid:1.3.158.36061701.0.0.1.10.4.0.11.1</xades:Id
entifier>
  </xades:SigPolicyId>
  
```

Projekt	Rezortný informačný systém pre oblasť Regionálneho školstva	A9051_001
Dokument		
Referencia	RIS-TN-RIS-CSRÚ	Verzia 3.0

```

    <xades:SigPolicyHash>
      <ds:DigestMethod
Algorithm="http://www.w3.org/2000/09/xmldsig#sha1"/>
        <ds:DigestValue>BQvpX/EsUe3VG7A2W6HW/I9w9JI=</ds:DigestValue
>
      </xades:SigPolicyHash>
    </xades:SignaturePolicyId>
  </xades:SignaturePolicyIdentifier>
</xades:SignedSignatureProperties>
<xades:SignedDataObjectProperties>
  <xades:DataObjectFormat
ObjectReference="#ReferenceManifestObject201009071242534">
    <xades:Description>IE815 - Návrh eSD</xades:Description>
    <xades:ObjectIdentifier>
      <xades:Identifier>http://ekr.colnasprava.sk/EkrCRSRWeb/XSD/IE815.001.xsd</xades:Identifier>
    </xades:ObjectIdentifier>
    <xades:MimeType>application/xml</xades:MimeType>
  </xades:DataObjectFormat>
  <xades:DataObjectFormat
ObjectReference="#ReferenceManifestObject201009071242534VerificationObject">
    <xades:Description>Verifikačné dáta pre IE815 - Návrh
eSD</xades:Description>
    <xades:ObjectIdentifier>
      <xades:Identifier>http://www.ditec.sk/ep/signature\_formats/xades\_zep\_xml/v1.0</xades:Identifier>
    </xades:ObjectIdentifier>
    <xades:MimeType>application/xml</xades:MimeType>
  </xades:DataObjectFormat>
</xades:SignedDataObjectProperties>
</xades:SignedProperties>
</xades:QualifyingProperties>
</ds:Object>
<ds:Object>
  <ds:SignatureProperties Id="Signature20100907124215534SignatureProperties"
xmlns:ds="http://www.w3.org/2000/09/xmldsig#"
xmlns:xzep="http://www.ditec.sk/ep/signature_formats/xades_zep/v1.0">
    <ds:SignatureProperty Target="#Signature20100907124215534">
      <xzep:SignatureVersion>http://www.ditec.sk/ep/signature\_formats/xades\_zep/v1.0
</xzep:SignatureVersion>
    </ds:SignatureProperty>
    <ds:SignatureProperty Target="#Signature20100907124215534">
      <xzep:ProductInfos>
        <xzep:ProductInfo>
          <xzep:ProductName>Ditec.Zep.DSigXades.XadesSig</xzep:ProductName>
          <xzep:ProductVersion>1.0.0.0</xzep:ProductVersion>
        </xzep:ProductInfo>
        <xzep:ProductInfo>
          <xzep:ProductName>Ditec.Zep.DSigXades.Plugins.XmlObject</xzep:Product
tName>
          <xzep:ProductVersion>1.0.0.0</xzep:ProductVersion>

```



Projekt	Rezortný informačný systém pre oblasť Regionálneho školstva	A9051_001
Dokument		
Referencia	RIS-TN-RIS-CSRÚ	Verzia 3.0

```

    </xzep:ProductInfo>
    </xzep:ProductInfos>
    </ds:SignatureProperty>
    </ds:SignatureProperties>
  </ds:Object>
  <ds:Object>
    <ds:Manifest Id="ManifestObject201009071242534"
xmlns:ds="http://www.w3.org/2000/09/xmldsig#">
    <ds:Reference Type="http://www.w3.org/2000/09/xmldsig#Object"
URI="#Object201009071242534">
    <ds:Transforms>
    <ds:Transform Algorithm="http://www.w3.org/TR/2001/REC-xml-c14n-
20010315"/>
    </ds:Transforms>
    <ds:DigestMethod Algorithm="http://www.w3.org/2000/09/xmldsig#sha1"/>
    <ds:DigestValue>ukgnYVatoPYeUteVHooR4vhQNAE=</ds:DigestValue>
    </ds:Reference>
    </ds:Manifest>
    <ds:Manifest Id="ManifestObject201009071242534VerificationObject"
xmlns:ds="http://www.w3.org/2000/09/xmldsig#">
    <ds:Reference Type="http://www.w3.org/2000/09/xmldsig#Object"
URI="#Object201009071242534VerificationObject">
    <ds:Transforms>
    <ds:Transform Algorithm="http://www.w3.org/TR/2001/REC-xml-c14n-
20010315"/>
    </ds:Transforms>
    <ds:DigestMethod Algorithm="http://www.w3.org/2000/09/xmldsig#sha1"/>
    <ds:DigestValue>w5XnAXesq/TYOUPar7x/XCuXTI=</ds:DigestValue>
    </ds:Reference>
    </ds:Manifest>
  </ds:Object>
</ds:Signature>
</xzepds:DataSignatures>
<DocumentUnauthorized xmlns="http://www.ditec.sk/ekr/authorized/v1.0" Id="Obj123"
URI="http://emcs.dgtaxud.ec/v10/ed815/ie" Description="ed815">
  <Object Id="Obj20091010132356000" MimeType="application/xml"
Identifier="http://www.ugkk.sk/somedocs/v1">
    <ED815A xmlns:ie="http://emcs.dgtaxud.ec/v10/ed815/ie" xmlns="ed815">
      <ie:Header>
        <ie:MessageSender>3006110001</ie:MessageSender>
        <ie:MessageRecipient>NDEA.SK</ie:MessageRecipient>
        <ie:DateOfPreparation>2010-09-07</ie:DateOfPreparation>
        <ie:TimeOfPreparation>12:42:15</ie:TimeOfPreparation>
        <ie:MessageIdentifier>SKED100907124215268</ie:MessageIdentifier>
      </ie:Header>
      <ie:Body>
        <ie:SubmittedDraftOfEaad>
          <ie:Attributes>
            <ie:SubmissionMessageType>1</ie:SubmissionMessageType>
          </ie:Attributes>
          <ie:ConsigneeTrader language="sk">

```

Projekt	Rezortný informačný systém pre oblasť Regionálneho školstva	A9051_001
Dokument		
Referencia	RIS-TN-RIS-CSRÚ	Verzia 3.0

```

    <ie:Traderid>SK52000700012</ie:Traderid>
    <ie:TraderName>a</ie:TraderName>
    <ie:StreetName>a</ie:StreetName>
    <ie:Postcode>12</ie:Postcode>
    <ie:City>a</ie:City>
  </ie:ConsigneeTrader>
  <ie:ConsignorTrader language="sk">
    <ie:TraderExciseNumber>SK52000800031</ie:TraderExciseNumber>
    <ie:TraderName>a</ie:TraderName>
    <ie:StreetName>a</ie:StreetName>
    <ie:Postcode>12</ie:Postcode>
    <ie:City>a</ie:City>
  </ie:ConsignorTrader>
  <ie:PlaceOfDispatchTrader language="sk">
    <ie:ReferenceOfTaxWarehouse>SK52000800031</ie:ReferenceOfTaxWarehou
se>
  </ie:PlaceOfDispatchTrader>
  <ie:DeliveryPlaceTrader language="sk">
    <ie:Traderid>SK52000700012</ie:Traderid>
    <ie:TraderName>a</ie:TraderName>
  </ie:DeliveryPlaceTrader>
  <ie:CompetentAuthorityDispatchOffice>
    <ie:ReferenceNumber>SK520000</ie:ReferenceNumber>
  </ie:CompetentAuthorityDispatchOffice>
  <ie:TransportDetails>
    <ie:TransportUnitCode>1</ie:TransportUnitCode>
    <ie:IdentityOfTransportUnits>aa</ie:IdentityOfTransportUnits>
  </ie:TransportDetails>
  <ie:EaadDraft>
    <ie:LocalReferenceNumber>SKED20100907124215253</ie:LocalReferenceNu
mber>
    <ie:InvoiceNumber>inv7</ie:InvoiceNumber>
    <ie:OriginTypeCode>1</ie:OriginTypeCode>
    <ie:DateOfDispatch>2010-09-07</ie:DateOfDispatch>
    <ie:TimeOfDispatch>12:40:14.0</ie:TimeOfDispatch>
  </ie:EaadDraft>
  <ie:HeaderEaad>
    <ie:DestinationTypeCode>1</ie:DestinationTypeCode>
    <ie:JourneyTime>H05</ie:JourneyTime>
    <ie:TransportArrangement>1</ie:TransportArrangement>
  </ie:HeaderEaad>
  <ie:TransportMode>
    <ie:TransportModeCode>0</ie:TransportModeCode>
  </ie:TransportMode>
  <ie:MovementGuarantee>
    <ie:GuarantorTypeCode>1</ie:GuarantorTypeCode>
  </ie:MovementGuarantee>
  <ie:BodyEaad>
    <ie:BodyRecordUniqueReference>1</ie:BodyRecordUniqueReference>
    <ie:ExciseProductCode>B000</ie:ExciseProductCode>
    <ie:CnCode>22000000</ie:CnCode>
  
```

Projekt	Rezortný informačný systém pre oblasť Regionálneho školstva	A9051_001
Dokument		
Referencia	RIS-TN-RIS-CSRÚ	Verzia 3.0

```

<ie:Quantity>10</ie:Quantity>
<ie:GrossWeight>1</ie:GrossWeight>
<ie:NetWeight>10</ie:NetWeight>
<ie:AlcoholicStrength>10</ie:AlcoholicStrength>
<ie:DegreePlato>10</ie:DegreePlato>
<ie:FiscalMarkUsedFlag>0</ie:FiscalMarkUsedFlag>
<ie:Package>
  <ie:KindOfPackages>BQ</ie:KindOfPackages>
  <ie:NumberOfPackages>10</ie:NumberOfPackages>
</ie:Package>
</ie:BodyEaad>
</ie:SubmittedDraftOfEaad>
</ie:Body>
</ED815A>
</Object>
</DocumentUnauthorized>
</Registration>
  
```

V rámci schémy pre podanie sa vyhradili atribúty pre ZOT:

- BusinessIdentifier = Evidenčné číslo ZOT (v prípade požiadavky na vytvorenie nového ZOT nebude uvedený)
- Description = Značka obchodníka (povinné)

### Prijatie podania

<b>Atribút</b>	<b>ID Subjektu : an1_255</b>
<i>Opis</i>	identifikátor subjektu pre komunikáciu s IS CEP
<b>Atribút</b>	<b>Typ subjektu : logicka hodnota</b>
<i>Opis</i>	0 = subjekt 1 = OVM
<b>Atribút</b>	<b>XML Podanie</b>
<i>Opis</i>	xml data podania
<b>Atribút</b>	<b>Typ podania : an1_50</b>
<i>Opis</i>	jedinečný business identifikátor typu podania
<b>Atribút</b>	<b>Identifikátor podateľne : n1</b>
<i>Opis</i>	bude obsahovať hodnotu 2 (podateľňa CEP)
<b>Atribút</b>	<b>TokenID</b>
<i>Opis</i>	identifikácia používateľa, získa sa po prihlásení do IS CEP
<b>Atribút</b>	<b>Predchádzajúce podanie/zásielka</b>
<i>Opis</i>	identifikátor predchádzajúceho podania/zásielky ktorého sa týka dané podanie/zásielka
<b>Atribút</b>	<b>Názov : an1_255</b>

Projekt	Rezortný informačný systém pre oblasť Regionálneho školstva	A9051_001
Dokument		
Referencia	RIS-TN-RIS-CSRÚ	Verzia 3.0

Opis používateľom zadaný názov pre podanie

## Informácia o prijatí/odmietnutí podania

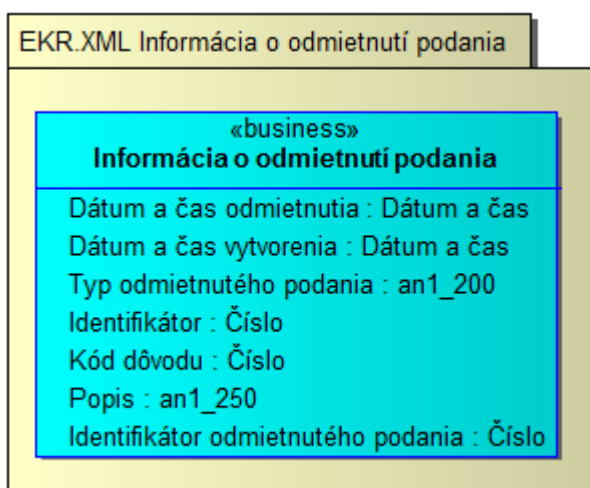





## Informácia o odmietnutí podania

<b>Atribút</b>	<b>Dátum a čas odmietnutia : Dátum a čas</b>
Opis	dátum a čas kedy bolo podanie odmietnuté
<b>Atribút</b>	<b>Dátum a čas vytvorenia : Dátum a čas</b>
Opis	dátum a čas kedy bolo podanie vytvorené
<b>Atribút</b>	<b>Typ odmietnutého podania : an1_200</b>
Opis	jedinečný business identifikátor typu podania
<b>Atribút</b>	<b>Identifikátor : Číslo</b>
Opis	identifikátor podania
<b>Atribút</b>	<b>Kód dôvodu : Číslo</b>
Opis	viď. kapitola Popis výnimiek
<b>Atribút</b>	<b>Popis : an1_250</b>
Opis	viď. kapitola Popis výnimiek
<b>Atribút</b>	<b>Identifikátor odmietnutého podania : Číslo</b>
Opis	identifikátor podania

## Prijatie podania

<b>Atribút</b>	<b>ID Subjektu : an1_255</b>
Opis	identifikátor subjektu pre komunikáciu s IS CEP

 <b>OPERAČNÝ PROGRAM INFORMATIZÁCIA SPOLOČNOSTI</b> TVORÍME VEDOMOSTNÚ SPOLOČNOSŤ Európsky fond regionálneho rozvoja		 Riadiaci orgán OPIS		 MINISTERSTVO FINANCIÍ SLOVENSKEJ REPUBLIKY Sprostredkovateľský orgán OPIS		 EURÓPSKA ÚNIA	
Projekt	Rezortný informačný systém pre oblasť Regionálneho školstva			A9051_001			
Dokument							
Referencia	RIS-TN-RIS-CSRÚ	Verzia	3.0				

<b>Atribút</b>	<b>Typ subjektu : logicka hodnota</b>
<i>Opis</i>	0 = subjekt 1 = OVM
<b>Atribút</b>	<b>XML Podanie</b>
<i>Opis</i>	xml data podania
<b>Atribút</b>	<b>Typ podania : an1_50</b>
<i>Opis</i>	jedinečný business identifikátor typu podania
<b>Atribút</b>	<b>Identifikátor podateľne : n1</b>
<i>Opis</i>	bude obsahovať hodnotu 2 (podateľňa CEP)
<b>Atribút</b>	<b>TokenID</b>
<i>Opis</i>	identifikácia používateľa, získa sa po prihlásení do IS CEP
<b>Atribút</b>	<b>Predchádzajúce podanie/zásielka</b>
<i>Opis</i>	identifikátor predchádzajúceho podania/zásielky ktorého sa týka dané podanie/zásielka
<b>Atribút</b>	<b>Názov : an1_255</b>
<i>Opis</i>	používateľom zadaný názov pre podanie

## 3.5.2. Technické informácie

### 3.5.2.1. Technická špecifikácia poskytovanej webovej služby

Testovacie prostredie	
WSDL	<a href="https://tcep.financnasprava.sk/tcep/procw/cep.ekr.web.ws/ReceiverExtSystem.asmx?wsdl">https://tcep.financnasprava.sk/tcep/procw/cep.ekr.web.ws/ReceiverExtSystem.asmx?wsdl</a>
URL	<a href="https://tcep.financnasprava.sk/tcep/procw/cep.ekr.web.ws/ReceiverExtSystem.asmx">https://tcep.financnasprava.sk/tcep/procw/cep.ekr.web.ws/ReceiverExtSystem.asmx</a>

Produkčné prostredie	
WSDL	<a href="https://www.cep.financnasprava.sk/cep/procw/cep.ekr.web.ws/ReceiverExtSystem.asmx?wsdl">https://www.cep.financnasprava.sk/cep/procw/cep.ekr.web.ws/ReceiverExtSystem.asmx?wsdl</a>
URL	<a href="https://www.cep.financnasprava.sk/cep/procw/cep.ekr.web.ws/ReceiverExtSystem.asmx">https://www.cep.financnasprava.sk/cep/procw/cep.ekr.web.ws/ReceiverExtSystem.asmx</a>

### 3.5.2.2. Definícia dodatočných parametrov hlavičky správ (Header)

Po prihlásení je potrebné pridať do každého ďalšieho volania wcf metód cookie s identifikátorom tokenu prihláseného používateľa. Konkrétne použitie je popísané v [kapitole 5](#).

Projekt	Rezortný informačný systém pre oblasť Regionálneho školstva	A9051_001
Dokument		
Referencia	RIS-TN-RIS-CSRÚ	Verzia 3.0

### 3.5.2.3. Popis spôsobu zabezpečenia a autentifikácie pri volaní operácií služby

Autentifikácia je zabezpečená cez posielanie TokenDescriptora v hlavičke správy. Pre získanie TokenDescriptora je potrebné zavolať metódu pre prihlásenie sa do IAM-u:

- PrihlasenieMenomHeslom - prihlásenie používateľa menom a heslom,
- PrihlasenieCertifikátom - prihlásenie používateľa certifikátom.

### 3.5.2.4. Testovacie scenáre a prípady

Krok	Akcia	Očakávaný výsledok
1.	Používateľ zavolá sluzba_is_239 pre získanie obsahu číselníka z informačného systému Centrálného elektronického priečinka – operácia pre Poskytnutie obsahu číselníka typov podaní v IS CEP alebo volaním sluzba_is_49217 pre získanie kontextu reakcie na typ podania	Služba vráti typ podania
2.	Používateľ zavolá sluzba_is_49216 pre získanie kontextu typu podania	Služba vráti pre požadovaný typ podania kontext pre vytvorenie podania daného typu
3.	Používateľ zavolá sluzba_is_226 pre podanie žiadosti o zmenu licencie pre realizáciu ZOT	Služba prijme/odmietne dané podanie

### 3.5.2.5. Technické operácie služby

<b>Názov metódy</b>
<b>RecieveMessageFromExternalSystem</b>

Vstupný parameter	Popis
<b>idSubjektu</b>	identifikátor subjektu pre komunikáciu s IS CEP
<b>typSubjektu</b>	0 = subjekt 1 = OVM
<b>xmlPodanieB64</b>	Xml v Base64 (UTF-8) IS VS vytvorí na základe poskytnutia kontextu typu podania – volaním IS služby 49216 pre získanie kontextu typu podania
<b>typPodania</b>	Získa sa volaním IS služby 239 - Získanie obsahu číselníka z informačného systému Centrálného elektronického priečinka – operácia pre Poskytnutie obsahu číselníka typov podaní v IS CEP



OPERAČNÝ PROGRAM  
INFORMATIZÁCIA SPOLOČNOSTI

TVORÍME VEDOMOSTNÚ SPOLOČNOSŤ

Európsky fond regionálneho rozvoja



Riadiaci orgán OPIS



MINISTERSTVO FINANCIÍ  
SLOVENSKEJ REPUBLIKY

Sprostredkovateľský orgán OPIS



EURÓPSKA ÚNIA

Projekt	Rezortný informačný systém pre oblasť Regionálneho školstva	A9051_001
Dokument		
Referencia	RIS-TN-RIS-CSRÚ	Verzia 3.0

Vstupný parameter	Popis
	alebo volaním IS služby 49217 pre získanie kontextu reakcie na typ podania
podatelnaIdentifikator	bude obsahovať hodnotu 2 (podateľňa CEP)
predchadzajucePodanieZasielka	identifikátor predchádzajúceho podania/zásielky ktorého sa týka dané podanie/zásielka
nazov	používateľom zadaný názov pre podanie
tokenDescriptor. TokenId	TokenId z prihlásenia
tokenDescriptor. TokenCheck	TokenCheck z prihlásenia

### Request

```
<soap:Envelope xmlns:soap="http://www.w3.org/2003/05/soap-envelope"
xmlns:cep="http://www.ditec.sk/CEPEkr">
  <soap:Header/>
  <soap:Body>
    <cep:RecieveMessageFromExternalSystem>
      <cep:idSubjektu>39644922</cep:idSubjektu>
      <cep:typSubjektu>0</cep:typSubjektu>
      <cep:xmiPodanieB64>PHh6ZXA6RGF0YUUVudmVsb3BIIHhtbG5zOnh6ZXA9I.....</cep:xmiPo
danieB64>
      <cep:typPodania>P_MF_OC_0015_v4.0</cep:typPodania>
      <cep:podatelnaIdentifikator>2</cep:podatelnaIdentifikator>
      <cep:predchadzajucePodanieZasielka/>
      <cep:nazov>45-167839-18-2-CT-01M</cep:nazov>
      <cep:tokenDescriptor>
        <cep:TokenId>c51ed4f5-c14b-8749-96c7-58867453c3e5</cep:TokenId>
        <cep:TokenCheck>h26rlzy+pVCoz4h9D5vAg5ymi7w=</cep:TokenCheck>
      </cep:tokenDescriptor>
    </cep:RecieveMessageFromExternalSystem>
  </soap:Body>
</soap:Envelope>
```

### Response

```
<soap:Envelope xmlns:soap="http://www.w3.org/2003/05/soap-envelope"
xmlns:xsi="http://www.w3.org/2001/XMLSchema-instance"
xmlns:xsd="http://www.w3.org/2001/XMLSchema">
  <soap:Body>
    <RecieveMessageFromExternalSystemResponse xmlns="http://www.ditec.sk/CEPEkr">
```



Projekt	Rezortný informačný systém pre oblasť Regionálneho školstva	A9051_001
Dokument		
Referencia	RIS-TN-RIS-CSRÚ	Verzia 3.0

### Response

```

<RecieveMessageFromExternalSystemResult>
  <Code>0</Code>
  <Description/>
</RecieveMessageFromExternalSystemResult>
</RecieveMessageFromExternalSystemResponse>
</soap:Body>
</soap:Envelope>
  
```

### 3.5.2.6. Popis výnimiek

Kód	Popis	Špecifikácia chyby	Typ chyby
-220	Zamietnuté podanie. Neplatný adresát.	Zamietnuté podanie. Neplatný adresát.	Biznis
-213	Nebolo nájdené prevzaté/odmietnuté podanie - zlý identifikátor.	Nebolo nájdené prevzaté/odmietnuté podanie - zlý identifikátor.	Biznis
-210	Nesprávny počet typu dokumentu v type podania.	Nesprávny počet typu dokumentu v type podania.	Biznis
-209	Neznámy typ dokumentu.	Neznámy typ dokumentu.	Biznis
-208	Neznámy formát dokumentu.	Neznámy formát dokumentu.	Biznis
-207	Neznámy formát podania.	Neznámy formát podania.	Biznis
-205	Neplatný typ podania.	Neplatný typ podania.	Biznis
-204	Osoba nemá oprávnenie na zasielanie podaní v mene subjektu	Osoba nemá oprávnenie na zasielanie podaní v mene subjektu	Biznis
-1	Interná chyba.	Interná chyba.	Systém

## 3.6. Podanie opravného prostriedku voči rozhodnutiu o vydaní licencie

<b>Meta IS identifikátor poskytovanej služby</b>	sluzba_is_227
<b>Verzia služby</b>	1.0
<b>Popis služby</b>	Služba umožní používateľovi reagovať na rozhodnutie o vydaní licencie a odvolať sa resp. podať opravný prostriedok voči rozhodnutiu. Služba podporuje proces plnenia podmienok pre realizáciu ZOT. NP-A.1.1.7
<b>ISVS / Modul</b>	IS CEP

Projekt	Rezortný informačný systém pre oblasť Regionálneho školstva	A9051_001
Dokument		
Referencia	RIS-TN-RIS-CSRÚ	Verzia 3.0

### 3.6.1. Procesné/logické údaje

#### 3.6.1.1. Procesný tok / biznis logika služby

Služba poskytuje rozhranie pre prijatie podania z externého systému. Služba je synchronná a je určená pre IS podnikateľa.

#### 3.6.1.2. Operácie poskytovanej služby

Názov operácie	Popis operácie	Poradie	Vstupné parametre	Vystupné parametre
RecieveMessageFromExternalSystem	Poskytnutie rozhrania pre prijatie podania z externého systému.	1	PrijatiePodaniaZExternehoSystemu	XML Potvrdenie o prevzatí podania XML Informácia o odmietnutí podania

#### PrijatiePodaniaZExternehoSystemu

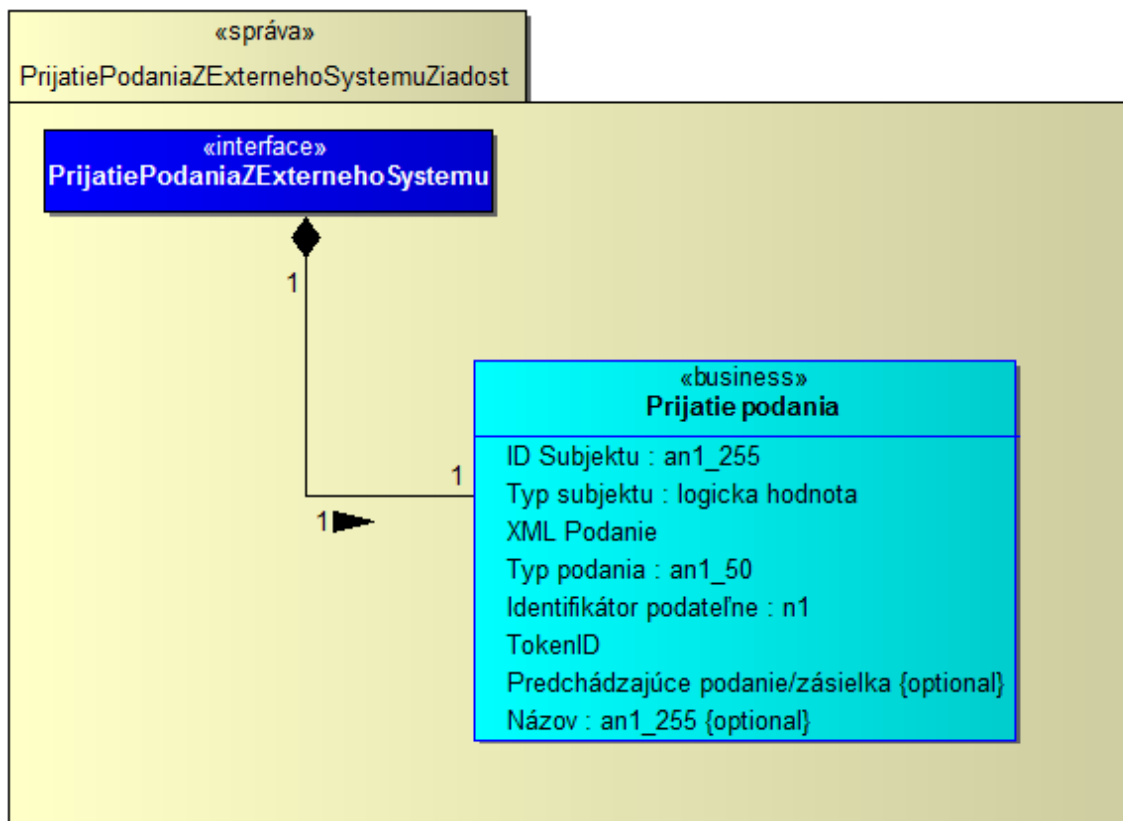

Projekt	Rezortný informačný systém pre oblasť Regionálneho školstva	A9051_001
Dokument		
Referencia	RIS-TN-RIS-CSRÚ	Verzia 3.0

1. schéma pre XML podanie -> <http://www.ditec.sk/ekr/registration/v1.0/>
2. zložený elektronický podpis (schéma a dokumentácia) -> [http://www.ditec.sk/ep/signature\\_formats/xades\\_zep\\_data\\_signatures/v1.1/](http://www.ditec.sk/ep/signature_formats/xades_zep_data_signatures/v1.1/)
3. schéma pre nepodpísaný dokument

```

<?xml version="1.0" encoding="UTF-8"?>
<xsd:schema xmlns:xsd="http://www.w3.org/2001/XMLSchema"
xmlns:unauthorized="http://www.ditec.sk/ekr/unauthorized/v1.0"
targetNamespace="http://www.ditec.sk/ekr/unauthorized/v1.0" version="1.0"
elementFormDefault="qualified">
  <xsd:element name="DocumentUnauthorized"
type="unauthorized:DocumentUnauthorizedType"/>
  <xsd:complexType name="DocumentUnauthorizedType">
    <xsd:sequence>
      <xsd:element ref="unauthorized:Object" minOccurs="1" maxOccurs="unbounded"/>
    </xsd:sequence>
    <xsd:attribute name="URI" type="xsd:anyURI" use="optional"/>
    <xsd:attribute name="Id" type="xsd:ID" use="optional"/>
    <xsd:attribute name="Description" type="xsd:string" use="optional"/>
  </xsd:complexType>
  <xsd:element name="Object" type="unauthorized:ObjectType"/>
  <xsd:complexType name="ObjectType" mixed="true">
    <xsd:sequence minOccurs="0" maxOccurs="unbounded">
      <xsd:any namespace="##any" processContents="lax"/>
    </xsd:sequence>
    <xsd:attribute name="Id" type="xsd:ID" use="optional"/>
    <xsd:attribute name="MimeType" type="xsd:string" use="optional"/>
    <xsd:attribute name="Encoding" type="xsd:anyURI" use="optional"/>
    <xsd:attribute name="Identifier" type="xsd:string"/>
  </xsd:complexType>
</xsd:schema>
  
```

#### 4. príklad podania

```

<Registration Id="IE815.001" URI="" Description=""
BusinessIdentifier="SKED20100907124215253"
xmlns="http://www.ditec.sk/ekr/registration/v1.0">
  <xzepds:DataSignatures
xmlns:xzepds="http://www.ditec.sk/ep/signature_formats/xades_zep_data_signatures/v1.1"
Id="IE815.001">
    <xzepds:DispatchNotesData>
      <xzepds:DataEnvelopeAttributes TargetSignatureId="Signature20100907124215534"/>
    </xzepds:DispatchNotesData>
    <ds:Object Id="Object201009071242534" xmlns:ds="http://www.w3.org/2000/09/xmldsig#">
      <ED815A xmlns:ie="http://emcs.dgtaxud.ec/v10/ed815/ie"
xmlns="http://emcs.dgtaxud.ec/v10/ed815/ie">
        <ie:Header>
          <ie:MessageSender>3006110001</ie:MessageSender>
          <ie:MessageRecipient>NDEA.SK</ie:MessageRecipient>
          <ie:DateOfPreparation>2010-09-07</ie:DateOfPreparation>
          <ie:TimeOfPreparation>12:42:15</ie:TimeOfPreparation>
        </ie:Header>
      </ED815A>
    </ds:Object>
  </xzepds:DataSignatures>
</Registration>
  
```

Projekt	Rezortný informačný systém pre oblasť Regionálneho školstva	A9051_001
Dokument		
Referencia	RIS-TN-RIS-CSRÚ	Verzia 3.0

```

    <ie:MessageIdentifier>SKED100907124215268</ie:MessageIdentifier>
  </ie:Header>
  <ie:Body>
    <ie:SubmittedDraftOfEaad>
      <ie:Attributes>
        <ie:SubmissionMessageType>1</ie:SubmissionMessageType>
      </ie:Attributes>
      <ie:ConsigneeTrader language="sk">
        <ie:Traderid>SK52000700012</ie:Traderid>
        <ie:TraderName>a</ie:TraderName>
        <ie:StreetName>a</ie:StreetName>
        <ie:Postcode>12</ie:Postcode>
        <ie:City>a</ie:City>
      </ie:ConsigneeTrader>
      <ie:ConsignorTrader language="sk">
        <ie:TraderExciseNumber>SK52000800031</ie:TraderExciseNumber>
        <ie:TraderName>a</ie:TraderName>
        <ie:StreetName>a</ie:StreetName>
        <ie:Postcode>12</ie:Postcode>
        <ie:City>a</ie:City>
      </ie:ConsignorTrader>
      <ie:PlaceOfDispatchTrader language="sk">
        <ie:ReferenceOfTaxWarehouse>SK52000800031</ie:ReferenceOfTaxWarehou
se>
        </ie:PlaceOfDispatchTrader>
        <ie:DeliveryPlaceTrader language="sk">
          <ie:Traderid>SK52000700012</ie:Traderid>
          <ie:TraderName>a</ie:TraderName>
        </ie:DeliveryPlaceTrader>
        <ie:CompetentAuthorityDispatchOffice>
          <ie:ReferenceNumber>SK520000</ie:ReferenceNumber>
        </ie:CompetentAuthorityDispatchOffice>
        <ie:TransportDetails>
          <ie:TransportUnitCode>1</ie:TransportUnitCode>
          <ie:IdentityOfTransportUnits>aa</ie:IdentityOfTransportUnits>
        </ie:TransportDetails>
        <ie:EaadDraft>
          <ie:LocalReferenceNumber>SKED20100907124215253</ie:LocalReferenceNu
mber>
          <ie:InvoiceNumber>inv7</ie:InvoiceNumber>
          <ie:OriginTypeCode>1</ie:OriginTypeCode>
          <ie:DateOfDispatch>2010-09-07</ie:DateOfDispatch>
          <ie:TimeOfDispatch>12:40:14.0</ie:TimeOfDispatch>
        </ie:EaadDraft>
        <ie:HeaderEaad>
          <ie:DestinationTypeCode>1</ie:DestinationTypeCode>
          <ie:JourneyTime>H05</ie:JourneyTime>
          <ie:TransportArrangement>1</ie:TransportArrangement>
        </ie:HeaderEaad>
        <ie:TransportMode>
          <ie:TransportModeCode>0</ie:TransportModeCode>
  
```

Projekt	Rezortný informačný systém pre oblasť Regionálneho školstva	A9051_001
Dokument		
Referencia	RIS-TN-RIS-CSRÚ	Verzia 3.0

```

</ie:TransportMode>
<ie:MovementGuarantee>
  <ie:GuarantorTypeCode>1</ie:GuarantorTypeCode>
</ie:MovementGuarantee>
<ie:BodyEaad>
  <ie:BodyRecordUniqueReference>1</ie:BodyRecordUniqueReference>
  <ie:ExciseProductCode>B000</ie:ExciseProductCode>
  <ie:CnCode>22000000</ie:CnCode>
  <ie:Quantity>10</ie:Quantity>
  <ie:GrossWeight>1</ie:GrossWeight>
  <ie:NetWeight>10</ie:NetWeight>
  <ie:AlcoholicStrength>10</ie:AlcoholicStrength>
  <ie:DegreePlato>10</ie:DegreePlato>
  <ie:FiscalMarkUsedFlag>0</ie:FiscalMarkUsedFlag>
  <ie:Package>
    <ie:KindOfPackages>BQ</ie:KindOfPackages>
    <ie:NumberOfPackages>10</ie:NumberOfPackages>
  </ie:Package>
</ie:BodyEaad>
</ie:SubmittedDraftOfEaad>
</ie:Body>
</ED815A>
</ds:Object>
<ds:Object Id="Object201009071242534VerificationObject"
xmlns:ds="http://www.w3.org/2000/09/xmldsig#">
  <XMLVerificationDataReferences
xmlns="http://www.ditec.sk/ep/signature_formats/xades_zep_xml/v1.0"
DataTarget="#Object201009071242534">
    <SchemaReference>
      <ds:Reference URI="http://ekr.colnasprava.sk/EkrCSRWeb/XSD/IE815.001.xsd">
        <ds:Transforms>
          <ds:Transform Algorithm="http://www.w3.org/TR/2001/REC-xml-c14n-
20010315"/>
        </ds:Transforms>
        <ds:DigestMethod Algorithm="http://www.w3.org/2000/09/xmldsig#sha1"/>
        <ds:DigestValue>xapBHa/aiZHDD0He0HBzXnoV78w=</ds:DigestValue>
      </ds:Reference>
    </SchemaReference>
    <VisualTransformReference>
      <ds:Reference URI="http://ekr.colnasprava.sk/EkrCSRWeb/XSLT/IE815.001.xslt">
        <ds:Transforms>
          <ds:Transform Algorithm="http://www.w3.org/TR/2001/REC-xml-c14n-
20010315"/>
        </ds:Transforms>
        <ds:DigestMethod Algorithm="http://www.w3.org/2000/09/xmldsig#sha1"/>
        <ds:DigestValue>XuEus1JSL7jyS9Sxa2l8Lhpr7E=</ds:DigestValue>
      </ds:Reference>
    </VisualTransformReference>
  </XMLVerificationDataReferences>
</ds:Object>
<ds:Signature Id="Signature20100907124215534"
  
```

Projekt	Rezortný informačný systém pre oblasť Regionálneho školstva	A9051_001
Dokument		
Referencia	RIS-TN-RIS-CSRÚ	Verzia 3.0

```

xmlns:ds="http://www.w3.org/2000/09/xmldsig#">
  <ds:SignedInfo xmlns:ds="http://www.w3.org/2000/09/xmldsig#">
    <ds:CanonicalizationMethod Algorithm="http://www.w3.org/TR/2001/REC-xml-c14n-20010315"/>
    <ds:SignatureMethod Algorithm="http://www.w3.org/2000/09/xmldsig#rsa-sha1"/>
    <ds:Reference Id="ReferenceSignature20100907124215534SignedProperties"
Type="http://uri.etsi.org/01903#SignedProperties"
URI="#Signature20100907124215534SignedProperties">
      <ds:Transforms>
        <ds:Transform Algorithm="http://www.w3.org/TR/2001/REC-xml-c14n-20010315"/>
      </ds:Transforms>
      <ds:DigestMethod Algorithm="http://www.w3.org/2000/09/xmldsig#sha1"/>
      <ds:DigestValue>k6BoQq1GHLXWuuwHIOYWc3NdiFo=</ds:DigestValue>
    </ds:Reference>
    <ds:Reference Id="ReferenceManifestObject201009071242534"
Type="http://www.w3.org/2000/09/xmldsig#Manifest" URI="#ManifestObject201009071242534">
      <ds:Transforms>
        <ds:Transform Algorithm="http://www.w3.org/TR/2001/REC-xml-c14n-20010315"/>
      </ds:Transforms>
      <ds:DigestMethod Algorithm="http://www.w3.org/2000/09/xmldsig#sha1"/>
      <ds:DigestValue>uqbt76P/+j1Z/Owayl38TI2ccfl=</ds:DigestValue>
    </ds:Reference>
    <ds:Reference Id="ReferenceManifestObject201009071242534VerificationObject"
Type="http://www.w3.org/2000/09/xmldsig#Manifest"
URI="#ManifestObject201009071242534VerificationObject">
      <ds:Transforms>
        <ds:Transform Algorithm="http://www.w3.org/TR/2001/REC-xml-c14n-20010315"/>
      </ds:Transforms>
      <ds:DigestMethod Algorithm="http://www.w3.org/2000/09/xmldsig#sha1"/>
      <ds:DigestValue>zv6IKLiLtfittoS7AkJcOF1rHc=</ds:DigestValue>
    </ds:Reference>
    <ds:Reference Id="ReferenceSignature20100907124215534SignatureProperties"
Type="http://www.w3.org/2000/09/xmldsig#SignatureProperties"
URI="#Signature20100907124215534SignatureProperties">
      <ds:Transforms>
        <ds:Transform Algorithm="http://www.w3.org/TR/2001/REC-xml-c14n-20010315"/>
      </ds:Transforms>
      <ds:DigestMethod Algorithm="http://www.w3.org/2000/09/xmldsig#sha1"/>
      <ds:DigestValue>rXDgBCIzGsKrq/PxesHYTOYswPk=</ds:DigestValue>
    </ds:Reference>
    <ds:Reference Id="ReferenceSignature20100907124215534KeyInfo"
Type="http://www.w3.org/2000/09/xmldsig#Object"
URI="#Signature20100907124215534KeyInfo">
      <ds:Transforms>
        <ds:Transform Algorithm="http://www.w3.org/TR/2001/REC-xml-c14n-20010315"/>
      </ds:Transforms>
  
```



Projekt	Rezortný informačný systém pre oblasť Regionálneho školstva	A9051_001
Dokument		
Referencia	RIS-TN-RIS-CSRÚ	Verzia 3.0

```

    <ds:DigestMethod Algorithm="http://www.w3.org/2000/09/xmldsig#sha1"/>
    <ds:DigestValue>000OU4li+MX2MAfKisIhxMknJDA=</ds:DigestValue>
  </ds:Reference>
</ds:SignedInfo>
<ds:SignatureValue
Id="Signature20100907124215534SignatureValue">id1+U32F84ZO7uH9V1U/KHC4EC4MEIM3D
RErYJ1NbpB/8pij2mOrok4bU8CVGMAXrRZuG/5Ptv9aDW132O2FICTn09mKqy3dreF0CYcSTar
1UXUnnzwgRurKbKldKjz6H50axkONZeQDkf12Pau9pG6GnZox0OkXVqHsfOZHdpbtFC/3DGufL
Jb8pczluh/2hDp9Ozsp+TCYtrjggDv4woaAr57QoNq5kaxTm2T/MI4RngymW5WdqHumVDmtcODf
xzTID8T4xCZwMf5zIHR6nptkXuAvOr0XP5wcbDALup1tcxCgBY1bjOmF2puWHNnV5j65P3NGEC
XI9ft7hMn5Qw==</ds:SignatureValue>
  <ds:KeyInfo Id="Signature20100907124215534KeyInfo"
xmlns:ds="http://www.w3.org/2000/09/xmldsig#">
    <ds:X509Data>
      <ds:X509Certificate>MIIFCDCCA/CgAwIBAgIKQQBtUgABAAAAdTANBgkqhkiG9w0
BAQUFADBVMRlWEAYKcZlmiZPyLGQBGRYCC2sxFtATBgoJkiaJk/IsZAEZFgVkaXRlYzEVMB
MGCgmSjomT8ixkARKWBWludHJhMREwDwYDVQQDEwhEZXdZDZXJ0MjAeFw0wODA3MjIwN
zlxNDFAFw0xMjAyMTcwNzE2MjhaMCcxZjAMBGNVBAoTBUFDFT1JEMRUwEwYDVQQDDAxJd
mFuIE9saFpmbEwggEiMA0GCSqGSIb3DQEBAQUAA4IBDwAwggEKAoIBAQCX/JED1zSkRz2
Y/RjrKUrKHHl6ZnamHfd7eZUj/bo5afda8o1/vQNM+bza0WGGN9CEqsn84aYo1UE+DhVAVN5E
qojBKGPI8L/oQlc9fBceEboe2wNFI39SZP+8IRuB8kSl6EGi0LJ4hqZ8+5iPkFQvEJ/a93cciTaoEQ8
+WfYgQBjXSQU1gLmhO0N9t8iOcYnT9qliGPZIJ5LHYzZBeUXzDLcBQK4YL7+4Z+US9zwGIY7
LHbJGoWa8Qkf44XybotECZjkW0MSASi01IPXHpWbXyslzP3aPsx2DERRSwzig+cQEjU8KILjQw
YmVapJEU9ZFPJz7AgI+ZjN3MW8udVAgMBAAGjggGMIICAjAOBgNVHQ8BAf8EBAMCBPAwR
AYJKoZIhvcNAQkPBDCwNTAObggqhkiG9w0DAgIcAIAwDgYIKoZIhvcNAwQCAgCAMAcGBSsO
AwlHMAoGCCqGSIb3DQMHMB0GA1UdDgQWBREhgtNyAN1aKsSkweU+dp48vraVTATBgNV
HSUEDDAKBggrBgEFBQcDAjAFBgNVHSMEGDAWgBQW52RbPpItPsdVyMVvJd55YP2FuTCBg
QYDVR0fBHoweDB2oHSgcoY2aHR0cDovL2Rldi1jZXJ0LmludHJhLmRpdGVjLnNrL0NlcnRFbnJv
bGwvRGV2Q2VydDIuY3JshjhmaWxIOi8vXFxERVYtQ0VSVC5pbnRyYS5kaXRlYy5za1xZDZXJ0R
W5yb2xsXERldkNlcnQyLmNybDcB0AYIKwYBBQUHAQEgEgcMwgcAwXQYIKwYBBQUHMAKG
UWh0dHA6Ly9kZXZyY2VydC5pbnRyYS5kaXRlYy5za1xZDZXJ0RW5yb2xsL0RFVi1DRVJULmlud
HJhLmRpdGVjLnNrX0RldkNlcnQyKDEpLmNydDBfBggrBgEFBQcwoAoZTmZmlsZTovL1xcREVWLU
NFUUIQuaW50cmEuZGloZWVuc2tcQ2VydEVucm9sbFxErVYtQ0VSVC5pbnRyYS5kaXRlYy5za
a19EZXdZDZXJ0MigxKS5jcnQwDQYJKoZIhvcNAQEFBQADggEBAExyea/ArsP4JsmLq15XUXKI
ZOz6USJFy+3yFrgmvPosVNHazEv+LOZpmVmgZ2Zd0AxwiBZnhSwmdAZJe8mXkBrbNgGjT1B
DbvYiiNyc0K35tqTXWKZaC5QCIF58kCRox5dbF4LMGwAGc33me8arGUedq2ExGX5tmtf6MvE2
Z4Xr9fILJgZ8x/JgZ25T66q7Q2fFiyYGFuovHvO4jEdsLSC8pD7rslkMSLa3K7cqoxmrOIV4tcrBaO
khhHzJo2PBNVG+TqhYQr+JJFD+G53Zckv+gkqGXEbcS9P2prsMvO+841tOmtCZtcfP2UUsOe
w9qc+jDdaht7XkSBAtPeo=</ds:X509Certificate>
      <ds:X509IssuerSerial>
        <ds:X509IssuerName>CN=DevCert2, DC=intra, DC=ditec,
DC=sk</ds:X509IssuerName>
        <ds:X509SerialNumber>306959854521182050058357</ds:X509SerialNumber>
      </ds:X509IssuerSerial>
      <ds:X509SubjectName>CN=Ivan Olšina, O=ACORD</ds:X509SubjectName>
    </ds:X509Data>
  </ds:KeyInfo>
</ds:Object>
  <xades:QualifyingProperties xmlns:xades="http://uri.etsi.org/01903/v1.3.2#"
Target="#Signature20100907124215534">
    <xades:SignedProperties Id="Signature20100907124215534SignedProperties"
  
```



Projekt	Rezortný informačný systém pre oblasť Regionálneho školstva	A9051_001
Dokument		
Referencia	RIS-TN-RIS-CSRÚ	Verzia 3.0

```

xmlns:ds="http://www.w3.org/2000/09/xmldsig#" xmlns:xades="http://uri.etsi.org/01903/v1.3.2#">
  <xades:SignedSignatureProperties>
    <xades:SigningTime>2010-09-07T12:42:19+02:00</xades:SigningTime>
    <xades:SigningCertificate>
      <xades:Cert>
        <xades:CertDigest>
          <ds:DigestMethod
Algorithm="http://www.w3.org/2000/09/xmldsig#sha1"/>
            <ds:DigestValue>ENgqjSFk2iD4HwVi0LgXidvjGts=</ds:DigestValue>
          </xades:CertDigest>
          <xades:IssuerSerial>
            <ds:X509IssuerName>CN=DevCert2, DC=intra, DC=ditec,
DC=sk</ds:X509IssuerName>
            <ds:X509SerialNumber>306959854521182050058357</ds:X509SerialN
umber>
          </xades:IssuerSerial>
        </xades:Cert>
      </xades:SigningCertificate>
      <xades:SignaturePolicyIdentifier>
        <xades:SignaturePolicyId>
          <xades:SigPolicyId>
            <xades:Identifier>urn:oid:1.3.158.36061701.0.0.1.10.4.0.11.1</xades:Id
entifier>
          </xades:SigPolicyId>
          <xades:SigPolicyHash>
            <ds:DigestMethod
Algorithm="http://www.w3.org/2000/09/xmldsig#sha1"/>
              <ds:DigestValue>BQvpX/EsUe3VG7A2W6HW/I9w9JI=</ds:DigestValue
>
            </xades:SigPolicyHash>
          </xades:SignaturePolicyId>
        </xades:SignaturePolicyIdentifier>
      </xades:SignedSignatureProperties>
      <xades:SignedDataObjectProperties>
        <xades:DataObjectFormat
ObjectReference="#ReferenceManifestObject201009071242534">
          <xades:Description>IE815 - Návrh eSD</xades:Description>
          <xades:ObjectIdentifier>
            <xades:Identifier>http://ekr.colnasprava.sk/EkrCSRWeb/XSD/IE815.001.xsd</xades:Identifier>
          </xades:ObjectIdentifier>
          <xades:MimeType>application/xml</xades:MimeType>
        </xades:DataObjectFormat>
        <xades:DataObjectFormat
ObjectReference="#ReferenceManifestObject201009071242534VerificationObject">
          <xades:Description>Verifikačné dáta pre IE815 - Návrh
eSD</xades:Description>
          <xades:ObjectIdentifier>
            <xades:Identifier>http://www.ditec.sk/ep/signature\_formats/xades\_zep\_xml/v1.0</xades:Identifier>
          </xades:ObjectIdentifier>
        </xades:DataObjectFormat>
      </xades:SignedDataObjectProperties>
    </xades:SignedDataObjectProperties>
  </xades:SignedSignatureProperties>

```

Projekt	Rezortný informačný systém pre oblasť Regionálneho školstva	A9051_001
Dokument		
Referencia	RIS-TN-RIS-CSRÚ	Verzia 3.0

```

    <xades:MimeType>application/xml</xades:MimeType>
  </xades:DataObjectFormat>
  </xades:SignedDataObjectProperties>
  </xades:SignedProperties>
  </xades:QualifyingProperties>
</ds:Object>
<ds:Object>
  <ds:SignatureProperties Id="Signature20100907124215534SignatureProperties"
xmlns:ds="http://www.w3.org/2000/09/xmldsig#"
xmlns:xzep="http://www.ditec.sk/ep/signature_formats/xades_zep/v1.0">
  <ds:SignatureProperty Target="#Signature20100907124215534">
    <xzep:SignatureVersion>http://www.ditec.sk/ep/signature_formats/xades_zep/v1.0
  </xzep:SignatureVersion>
  </ds:SignatureProperty>
  <ds:SignatureProperty Target="#Signature20100907124215534">
    <xzep:ProductInfos>
      <xzep:ProductInfo>
        <xzep:ProductName>Ditec.Zep.DSigXades.XadesSig</xzep:ProductName>
        <xzep:ProductVersion>1.0.0.0</xzep:ProductVersion>
      </xzep:ProductInfo>
      <xzep:ProductInfo>
        <xzep:ProductName>Ditec.Zep.DSigXades.Plugins.XmlObject</xzep:Product
tName>
        <xzep:ProductVersion>1.0.0.0</xzep:ProductVersion>
      </xzep:ProductInfo>
    </xzep:ProductInfos>
  </ds:SignatureProperty>
</ds:SignatureProperties>
</ds:Object>
<ds:Object>
  <ds:Manifest Id="ManifestObject201009071242534"
xmlns:ds="http://www.w3.org/2000/09/xmldsig#">
  <ds:Reference Type="http://www.w3.org/2000/09/xmldsig#Object"
URI="#Object201009071242534">
    <ds:Transforms>
      <ds:Transform Algorithm="http://www.w3.org/TR/2001/REC-xml-c14n-
20010315"/>
    </ds:Transforms>
    <ds:DigestMethod Algorithm="http://www.w3.org/2000/09/xmldsig#sha1"/>
    <ds:DigestValue>ukgnYVatoPYeUteVHooR4vhQNAE=</ds:DigestValue>
  </ds:Reference>
</ds:Manifest>
  <ds:Manifest Id="ManifestObject201009071242534VerificationObject"
xmlns:ds="http://www.w3.org/2000/09/xmldsig#">
  <ds:Reference Type="http://www.w3.org/2000/09/xmldsig#Object"
URI="#Object201009071242534VerificationObject">
    <ds:Transforms>
      <ds:Transform Algorithm="http://www.w3.org/TR/2001/REC-xml-c14n-
20010315"/>
    </ds:Transforms>
    <ds:DigestMethod Algorithm="http://www.w3.org/2000/09/xmldsig#sha1"/>
  
```

Projekt	Rezortný informačný systém pre oblasť Regionálneho školstva	A9051_001
Dokument		
Referencia	RIS-TN-RIS-CSRÚ	Verzia 3.0

```

    <ds:DigestValue>wI5XnAXesq/TYOUPar7x/XCuXTI=</ds:DigestValue>
  </ds:Reference>
</ds:Manifest>
</ds:Object>
</ds:Signature>
</xzepds:DataSignatures>
<DocumentUnauthorized xmlns="http://www.ditec.sk/ekr/authorized/v1.0" Id="Obj123"
URI="http://emcs.dgtaxud.ec/v10/ed815/ie" Description="ed815">
  <Object Id="Obj20091010132356000" MimeType="application/xml"
Identifier="http://www.ugkk.sk/somedocs/v1">
    <ED815A xmlns:ie="http://emcs.dgtaxud.ec/v10/ed815/ie" xmlns="ed815">
      <ie:Header>
        <ie:MessageSender>3006110001</ie:MessageSender>
        <ie:MessageRecipient>NDEA.SK</ie:MessageRecipient>
        <ie:DateOfPreparation>2010-09-07</ie:DateOfPreparation>
        <ie:TimeOfPreparation>12:42:15</ie:TimeOfPreparation>
        <ie:MessageIdentifier>SKED100907124215268</ie:MessageIdentifier>
      </ie:Header>
      <ie:Body>
        <ie:SubmittedDraftOfEaad>
          <ie:Attributes>
            <ie:SubmissionMessageType>1</ie:SubmissionMessageType>
          </ie:Attributes>
          <ie:ConsigneeTrader language="sk">
            <ie:Traderid>SK52000700012</ie:Traderid>
            <ie:TraderName>a</ie:TraderName>
            <ie:StreetName>a</ie:StreetName>
            <ie:Postcode>12</ie:Postcode>
            <ie:City>a</ie:City>
          </ie:ConsigneeTrader>
          <ie:ConsignorTrader language="sk">
            <ie:TraderExciseNumber>SK52000800031</ie:TraderExciseNumber>
            <ie:TraderName>a</ie:TraderName>
            <ie:StreetName>a</ie:StreetName>
            <ie:Postcode>12</ie:Postcode>
            <ie:City>a</ie:City>
          </ie:ConsignorTrader>
          <ie:PlaceOfDispatchTrader language="sk">
            <ie:ReferenceOfTaxWarehouse>SK52000800031</ie:ReferenceOfTaxWarehou
se>
          </ie:PlaceOfDispatchTrader>
          <ie:DeliveryPlaceTrader language="sk">
            <ie:Traderid>SK52000700012</ie:Traderid>
            <ie:TraderName>a</ie:TraderName>
          </ie:DeliveryPlaceTrader>
          <ie:CompetentAuthorityDispatchOffice>
            <ie:ReferenceNumber>SK520000</ie:ReferenceNumber>
          </ie:CompetentAuthorityDispatchOffice>
          <ie:TransportDetails>
            <ie:TransportUnitCode>1</ie:TransportUnitCode>
            <ie:IdentityOfTransportUnits>aa</ie:IdentityOfTransportUnits>
          </ie:TransportDetails>
        </ie:SubmittedDraftOfEaad>
      </ie:Body>
    </ED815A>
  </Object>
</DocumentUnauthorized>
  
```

Projekt	Rezortný informačný systém pre oblasť Regionálneho školstva	A9051_001
Dokument		
Referencia	RIS-TN-RIS-CSRÚ	Verzia 3.0

```

</ie:TransportDetails>
<ie:EaadDraft>
  <ie:LocalReferenceNumber>SKED20100907124215253</ie:LocalReferenceNu
mber>
  <ie:InvoiceNumber>inv7</ie:InvoiceNumber>
  <ie:OriginTypeCode>1</ie:OriginTypeCode>
  <ie:DateOfDispatch>2010-09-07</ie:DateOfDispatch>
  <ie:TimeOfDispatch>12:40:14.0</ie:TimeOfDispatch>
</ie:EaadDraft>
<ie:HeaderEaad>
  <ie:DestinationTypeCode>1</ie:DestinationTypeCode>
  <ie:JourneyTime>H05</ie:JourneyTime>
  <ie:TransportArrangement>1</ie:TransportArrangement>
</ie:HeaderEaad>
<ie:TransportMode>
  <ie:TransportModeCode>0</ie:TransportModeCode>
</ie:TransportMode>
<ie:MovementGuarantee>
  <ie:GuarantorTypeCode>1</ie:GuarantorTypeCode>
</ie:MovementGuarantee>
<ie:BodyEaad>
  <ie:BodyRecordUniqueReference>1</ie:BodyRecordUniqueReference>
  <ie:ExciseProductCode>B000</ie:ExciseProductCode>
  <ie:CnCode>22000000</ie:CnCode>
  <ie:Quantity>10</ie:Quantity>
  <ie:GrossWeight>1</ie:GrossWeight>
  <ie:NetWeight>10</ie:NetWeight>
  <ie:AlcoholicStrength>10</ie:AlcoholicStrength>
  <ie:DegreePlato>10</ie:DegreePlato>
  <ie:FiscalMarkUsedFlag>0</ie:FiscalMarkUsedFlag>
  <ie:Package>
    <ie:KindOfPackages>BQ</ie:KindOfPackages>
    <ie:NumberOfPackages>10</ie:NumberOfPackages>
  </ie:Package>
</ie:BodyEaad>
</ie:SubmittedDraftOfEaad>
</ie:Body>
</ED815A>
</Object>
</DocumentUnauthorized>
</Registration>
  
```

V rámci schémy pre podanie sa vyhradili atribúty pre ZOT:

- BusinessIdentifier = Evidenčné číslo ZOT (v prípade požiadavky na vytvorenie nového ZOT nebude uvedené)
- Description = Značka obchodníka (povinné)

### Prijatie podania

Atribút	ID Subjektu : an1_255
Opis	identifikátor subjektu pre komunikáciu s IS CEP

Projekt	Rezortný informačný systém pre oblasť Regionálneho školstva	A9051_001
Dokument		
Referencia	RIS-TN-RIS-CSRÚ	Verzia 3.0

<b>Atribút</b>	<b>Typ subjektu : logicka hodnota</b>
<i>Opis</i>	0 = subjekt 1 = OVM
<b>Atribút</b>	<b>XML Podanie</b>
<i>Opis</i>	xml data podania
<b>Atribút</b>	<b>Typ podania : an1_50</b>
<i>Opis</i>	jedinečný business identifikátor typu podania
<b>Atribút</b>	<b>Identifikátor podateľne : n1</b>
<i>Opis</i>	bude obsahovať hodnotu 2 (podateľňa CEP)
<b>Atribút</b>	<b>TokenID</b>
<i>Opis</i>	identifikácia používateľa, získa sa po prihlásení do IS CEP
<b>Atribút</b>	<b>Predchádzajúce podanie/zásielka</b>
<i>Opis</i>	identifikátor predchádzajúceho podania/zásielky ktorého sa týka dané podanie/zásielka
<b>Atribút</b>	<b>Názov : an1_255</b>
<i>Opis</i>	používateľom zadaný názov pre podanie

### Informácia o prijatí/odmietnutí podania

EKR.XML Informácia o odmietnutí podania
<p>«business»  <b>Informácia o odmietnutí podania</b></p> <p>Dátum a čas odmietnutia : Dátum a čas          Dátum a čas vytvorenia : Dátum a čas          Typ odmietnutého podania : an1_200          Identifikátor : Číslo          Kód dôvodu : Číslo          Popis : an1_250          Identifikátor odmietnutého podania : Číslo</p>

### Informácia o odmietnutí podania

<b>Atribút</b>	<b>Dátum a čas odmietnutia : Dátum a čas</b>
<i>Opis</i>	dátum a čas kedy bolo podanie odmietnuté
<b>Atribút</b>	<b>Dátum a čas vytvorenia : Dátum a čas</b>

Projekt	Rezortný informačný systém pre oblasť Regionálneho školstva	A9051_001
Dokument		
Referencia	RIS-TN-RIS-CSRÚ	Verzia 3.0





Opis	dátum a čas kedy bolo podanie vytvorené
Atribút	<b>Typ odmietnutého podania : an1_200</b>
Opis	jedinečný business identifikátor typu podania
Atribút	<b>Identifikátor : Číslo</b>
Opis	identifikátor podania
Atribút	<b>Kód dôvodu : Číslo</b>
Opis	viď. kapitola Popis výnimiek
Atribút	<b>Popis : an1_250</b>
Opis	viď. kapitola Popis výnimiek
Atribút	<b>Identifikátor odmietnutého podania : Číslo</b>
Opis	identifikátor podania

## XML Potvrdenie o prevzatí podania

EKR.XML Potvrdenie o prevzatí podania
<p>«business»  <b>Potvrdenie o prevzatí podania</b></p> <p>Dátum a čas prevzatia : Dátum a čas          Dátum a čas vytvorenia : Dátum a čas          Typ prevzatého podania : an1_200          Identifikátor : Číslo          Identifikátor prijatého podania : Číslo</p>

## Potvrdenie o prevzatí podania

Atribút	<b>Dátum a čas prevzatia : Dátum a čas</b>
Opis	dátum a čas kedy bolo podanie prevzaté
Atribút	<b>Dátum a čas vytvorenia : Dátum a čas</b>
Opis	dátum a čas kedy bolo podanie vytvorené
Atribút	<b>Typ prevzatého podania : an1_200</b>
Opis	jedinečný business identifikátor typu podania
Atribút	<b>Identifikátor : Číslo</b>

 <b>OPERAČNÝ PROGRAM INFORMATIZÁCIA SPOLOČNOSTI</b> TVORÍME VEDOMOSTNÚ SPOLOČNOSŤ Európsky fond regionálneho rozvoja		 Riadiaci orgán OPIS		 MINISTERSTVO FINANCIÍ SLOVENSKEJ REPUBLIKY Sprostredkovateľský orgán OPIS		 EURÓPSKA ÚNIA	
Projekt	Rezortný informačný systém pre oblasť Regionálneho školstva			A9051_001			
Dokument							
Referencia	RIS-TN-RIS-CSRÚ	Verzia	3.0				

Opis	identifikátor podania
Atribút	<b>Identifikátor prijatého podania : Číslo</b>
Opis	identifikátor podania

## 3.6.2. Technické informácie

### 3.6.2.1. Technická špecifikácia poskytovanej webovej služby

Testovacie prostredie	
WSDL	<a href="https://tcep.financnasprava.sk/tcep/procw/cep.ekr.web.ws/ReceiverExtSystem.asmx?wsdl">https://tcep.financnasprava.sk/tcep/procw/cep.ekr.web.ws/ReceiverExtSystem.asmx?wsdl</a>
URL	<a href="https://tcep.financnasprava.sk/tcep/procw/cep.ekr.web.ws/ReceiverExtSystem.asmx">https://tcep.financnasprava.sk/tcep/procw/cep.ekr.web.ws/ReceiverExtSystem.asmx</a>

Produkčné prostredie	
WSDL	<a href="https://www.cep.financnasprava.sk/cep/procw/cep.ekr.web.ws/ReceiverExtSystem.asmx?wsdl">https://www.cep.financnasprava.sk/cep/procw/cep.ekr.web.ws/ReceiverExtSystem.asmx?wsdl</a>
URL	<a href="https://www.cep.financnasprava.sk/cep/procw/cep.ekr.web.ws/ReceiverExtSystem.asmx">https://www.cep.financnasprava.sk/cep/procw/cep.ekr.web.ws/ReceiverExtSystem.asmx</a>

### 3.6.2.2. Definícia dodatočných parametrov hlavičky správ (Header)

Po prihlásení je potrebné pridať do každého ďalšieho volania wcf metód cookie s identifikátorom tokenu prihláseného používateľa. Konkrétne použitie je popísané v [kapitole 5](#).

### 3.6.2.3. Popis spôsobu zabezpečenia a autentifikácie pri volaní operácií služby

Autentifikácia je zabezpečená cez posielanie TokenDescriptora v hlavičke správy. Pre získanie TokenDescriptora je potrebné zavolať metódu pre prihlásenie sa do IAM-u:

- PrihlasenieMenomHeslom - prihlásenie používateľa menom a heslom,
- PrihlasenieCertifikatom - prihlásenie používateľa certifikátom.

### 3.6.2.4. Testovacie scenáre a prípady

Krok	Akcia	Očakávaný výsledok
1.	Používateľ zavolá sluzba_is_239 pre získanie obsahu číselníka z informačného systému Centrálného elektronického priečinka – operácia pre	Služba vráti typ podania



Projekt	Rezortný informačný systém pre oblasť Regionálneho školstva	A9051_001
Dokument		
Referencia	RIS-TN-RIS-CSRÚ	Verzia 3.0

Krok	Akcia	Očakávaný výsledok
	Poskytnutie obsahu číselníka typov podaní v IS CEP alebo volaním sluzba_is_49217 pre získanie kontextu reakcie na typ podania	
2.	Používateľ zavolá sluzba_is_49216 pre získanie kontextu typu podania	Služba vráti pre požadovaný typ podania kontext pre vytvorenie podania daného typu
3.	Používateľ zavolá sluzba_is_227 pre podanie opravného prostriedku voči rozhodnutiu o vydaní licencie pre realizáciu ZOT	Služba prijme/odmietne dané podanie

### 3.6.2.5. Technické operácie služby

#### Názov metódy

ReceiveMessageFromExternalSystem

Vstupný parameter	Popis
idSubjektu	identifikátor subjektu pre komunikáciu s IS CEP
typSubjektu	0 = subjekt 1 = OVM
xmlPodanieB64	Xml v Base64 (UTF-8) IS VS vytvorí na základe poskytnutia kontextu typu podania – volaním IS služby 49216 pre získanie kontextu typu podania
typPodania	Získa sa volaním IS služby 239 - Získanie obsahu číselníka z informačného systému Centrálného elektronického priečinka – operácia pre Poskytnutie obsahu číselníka typov podaní v IS CEP alebo volaním IS služby 49217 pre získanie kontextu reakcie na typ podania
podatelnaId	bude obsahovať hodnotu 2 (podateľňa CEP)
predchadzaju cePodanieZa sielka	identifikátor predchádzajúceho podania/zásielky ktorého sa týka dané podanie/zásielka
nazov	používateľom zadaný názov pre podanie
tokenDescriptor. TokenId	TokenId z prihlásenia
tokenDescriptor.	TokenCheck z prihlásenia

Projekt	Rezortný informačný systém pre oblasť Regionálneho školstva	A9051_001
Dokument		
Referencia	RIS-TN-RIS-CSRÚ	Verzia 3.0

Vstupný parameter	Popis
TokenCheck	

### Request

```

<soap:Envelope xmlns:soap="http://www.w3.org/2003/05/soap-envelope"
xmlns:cep="http://www.ditec.sk/CEPEKr">
  <soap:Header/>
  <soap:Body>
    <cep:RecieveMessageFromExternalSystem>
      <cep:idSubjektu>39644922</cep:idSubjektu>
      <cep:typSubjektu>0</cep:typSubjektu>
      <cep:xmlPodanieB64>PHh6ZXA6RGF0YUVudmVsb3BIIHhtbG5zOnh6ZXA9I.....</cep:xmlPo
danieB64>
      <cep:typPodania>P_MF_OC_0015_v4.0</cep:typPodania>
      <cep:podatelnaIdentifikator>2</cep:podatelnaIdentifikator>
      <cep:predchadzajucaPodanieZasielka/>
      <cep:nazov>45-167839-18-2-CT-01M</cep:nazov>
      <cep:tokenDescriptor>
        <cep:TokenId>c51ed4f5-c14b-8749-96c7-58867453c3e5</cep:TokenId>
        <cep:TokenCheck>h26rlzy+pVCoz4h9D5vAg5ymi7w=</cep:TokenCheck>
      </cep:tokenDescriptor>
    </cep:RecieveMessageFromExternalSystem>
  </soap:Body>
</soap:Envelope>
  
```

### Response

```

<soap:Envelope xmlns:soap="http://www.w3.org/2003/05/soap-envelope"
xmlns:xsi="http://www.w3.org/2001/XMLSchema-instance"
xmlns:xsd="http://www.w3.org/2001/XMLSchema">
  <soap:Body>
    <RecieveMessageFromExternalSystemResponse xmlns="http://www.ditec.sk/CEPEKr">
      <RecieveMessageFromExternalSystemResult>
        <Code>0</Code>
        <Description/>
      </RecieveMessageFromExternalSystemResult>
    </RecieveMessageFromExternalSystemResponse>
  </soap:Body>
</soap:Envelope>
  
```

### 3.6.2.6. Popis výnimiek

Kód	Popis	Špecifikácia chyby	Typ chyby
-220	Zamietnuté podanie. Neplatný adresát.	Zamietnuté podanie. Neplatný adresát.	Biznis
-213	Nebolo nájdené prevzaté/odmietnuté	Nebolo nájdené prevzaté/odmietnuté	Biznis

Projekt	Rezortný informačný systém pre oblasť Regionálneho školstva	A9051_001
Dokument		
Referencia	RIS-TN-RIS-CSRÚ	Verzia 3.0

Kód	Popis	Špecifikácia chyby	Typ chyby
	podanie - zlý identifikátor.	podanie - zlý identifikátor.	
-210	Nesprávny počet typu dokumentu v type podania.	Nesprávny počet typu dokumentu v type podania.	Biznis
-209	Neznámy typ dokumentu.	Neznámy typ dokumentu.	Biznis
-208	Neznámy formát dokumentu.	Neznámy formát dokumentu.	Biznis
-207	Neznámy formát podania.	Neznámy formát podania.	Biznis
-205	Neplatný typ podania.	Neplatný typ podania.	Biznis
-204	Osoba nemá oprávnenie na zasielanie podaní v mene subjektu	Osoba nemá oprávnenie na zasielanie podaní v mene subjektu	Biznis
-1	Interná chyba.	Interná chyba.	System

## 3.7. Získanie parametrov správneho poplatku pre získanie licencie pre realizáciu zahraničnoobchodnej transakcie

Meta IS identifikátor poskytovanej služby	sluzba_is_228
Verzia služby	1.0
Popis služby	Služba priamo určí parametre správneho poplatku viazaného k vydaniu príslušnej licencie, v prípadoch keď nie je pre ich určenie potrebná interakcia orgánu štátnej správy. Ak parametre platby vie určiť len príslušný orgán štátnej správy respektíve ním prevádzkovaný IS, služba sprostredkuje tieto informácie používateľovi IS. Služba podporuje proces plnenia podmienok pre realizáciu ZOT.
ISVS / Modul	IS CEP

### 3.7.1. Procesné/logické údaje

#### 3.7.1.1. Procesný tok / biznis logika služby

Služba na základe vstupných parametrov identifikuje typ licencie a vráti informácie o správnom poplatku pre získanie takejto licencie.

Služba je synchronná a je určená pre IS VS.

Služba poskytne informácie platné k dátumu poskytnutému na vstupe.

#### 3.7.1.2. Operácie poskytovanej služby

Názov operácie	Popis operácie	Poradie	Vstupné parametre	Vystupné parametre
----------------	----------------	---------	-------------------	--------------------

Projekt	Rezortný informačný systém pre oblasť Regionálneho školstva	A9051_001
Dokument		
Referencia	RIS-TN-RIS-CSRÚ	Verzia 3.0

Názov operácie	Popis operácie	Poradie	Vstupné parametre	Výstupné parametre
NacítatParametreSpravnehoPoplatkuPreRealizáciu	Na základe vstupných parametrov identifikuje typ licencie a vráti informácie o správnom poplatku pre získanie takejto licencie.	1	RPSpravnyPoplatokVydanieLicenciaVstup	SpravnyPoplatokVydanieLicenciaVstup

### RPSpravnyPoplatokVydanieLicenciaVstup

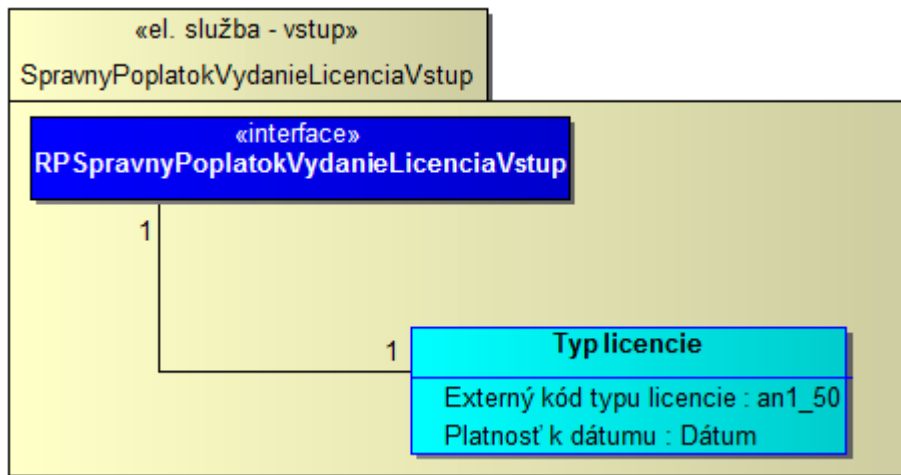

### Typ licencie

<b>Atribút</b>	<b>Externý kód typu licencie : an1_50</b>
<i>Opis</i>	jedinečný business identifikátor pre typ licencie
<b>Atribút</b>	<b>Platnosť k dátumu : Dátum</b>
<i>Opis</i>	dátum, ku ktorému požaduje používateľ služby získať platné data

### SpravnyPoplatokVydanieLicenciaVystup

Projekt	Rezortný informačný systém pre oblasť Regionálneho školstva	A9051_001
Dokument		
Referencia	RIS-TN-RIS-CSRÚ	Verzia 3.0

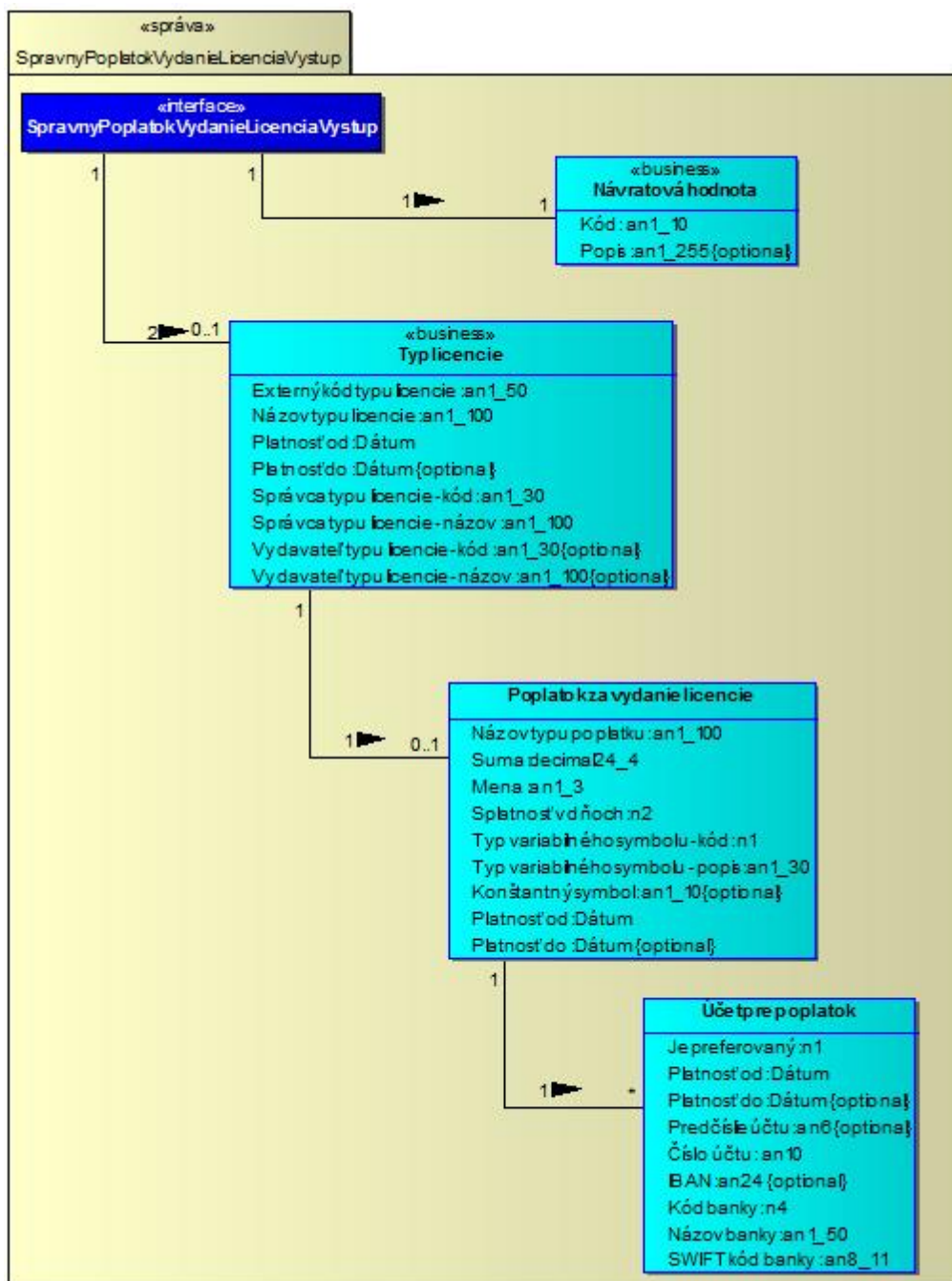

### Poplatok za vydanie licencie

Atribút	Názov typu poplatku : an1_100
Opis	názov pre typ poplatku
Atribút	Suma : decimal24_4



OPERAČNÝ PROGRAM  
INFORMATIZÁCIA SPOLOČNOSTI

TVORÍME VEDOMOSTNÚ SPOLOČNOSŤ

Európsky fond regionálneho rozvoja



Riadiaci orgán OPIS



MINISTERSTVO FINANCIÍ  
SLOVENSKEJ REPUBLIKY

Sprostredkovateľský orgán OPIS



EURÓPSKA ÚNIA

Projekt	Rezortný informačný systém pre oblasť Regionálneho školstva	A9051_001
Dokument		
Referencia	RIS-TN-RIS-CSRÚ	Verzia 3.0

<i>Opis</i>	suma pre typ poplatku
<b>Atribút</b>	<b>Mena : an1_3</b>
<i>Opis</i>	mena pre typ poplatku, bude obsahovať vždy hodnotu "EUR"
<b>Atribút</b>	<b>Splatnosť v dňoch : n2</b>
<i>Opis</i>	splatnosť pre typ poplatku v dňoch
<b>Atribút</b>	<b>Typ variabilného symbolu - kód : n1</b>
<i>Opis</i>	môže obsahovať hodnoty: 1 = VS generovaný systémom 2 = DIC 3 = ICO 4 = Rodné číslo
<b>Atribút</b>	<b>Typ variabilného symbolu - popis : an1_30</b>
<i>Opis</i>	môže obsahovať hodnoty: 1 = VS generovaný systémom 2 = DIC 3 = ICO 4 = Rodné číslo
<b>Atribút</b>	<b>Konštantný symbol : an1_10</b>
<i>Opis</i>	KS pre typ poplatku
<b>Atribút</b>	<b>Platnosť od : Dátum</b>
<i>Opis</i>	začiatok platnosti pre typ poplatku
<b>Atribút</b>	<b>Platnosť do : Dátum</b>
<i>Opis</i>	koniec platnosti pre typ poplatku

## Účet pre poplatok

<b>Atribút</b>	<b>Je preferovaný : n1</b>
<i>Opis</i>	príznak, či je účet preferovaný, používa sa v prípade že OVM vlastní viacero účtov
<b>Atribút</b>	<b>Platnosť od : Dátum</b>
<i>Opis</i>	začiatok platnosti pre účet
<b>Atribút</b>	<b>Platnosť do : Dátum</b>
<i>Opis</i>	koniec platnosti pre účet
<b>Atribút</b>	<b>Predčíslenie účtu : an6</b>
<i>Opis</i>	predčíslenie účtu pre poplatok



Projekt	Rezortný informačný systém pre oblasť Regionálneho školstva	A9051_001
Dokument		
Referencia	RIS-TN-RIS-CSRÚ	Verzia 3.0

<b>Atribút</b>	<b>Číslo účtu : an10</b>
<i>Opis</i>	číslo účtu pre poplatok
<b>Atribút</b>	<b>IBAN : an24</b>
<i>Opis</i>	číslo účtu vo formáte IBAN
<b>Atribút</b>	<b>Kód banky : n4</b>
<i>Opis</i>	kód banky pre typ poplatku
<b>Atribút</b>	<b>Názov banky : an1_50</b>
<i>Opis</i>	názov banky pre typ poplatku
<b>Atribút</b>	<b>SWIFT kód banky : an8_11</b>
<i>Opis</i>	SWIFT kód banky pre typ poplatku

## Typ licencie

<b>Atribút</b>	<b>Externý kód typu licencie : an1_50</b>
<i>Opis</i>	jedinečný business identifikátor pre typ licencie
<b>Atribút</b>	<b>Názov typu licencie : an1_100</b>
<i>Opis</i>	názov pre typ licencie
<b>Atribút</b>	<b>Platnosť od : Dátum</b>
<i>Opis</i>	začiatok platnosti licencie
<b>Atribút</b>	<b>Platnosť do : Dátum</b>
<i>Opis</i>	koniec platnosti licencie
<b>Atribút</b>	<b>Správca typu licencie - kód : an1_30</b>
<i>Opis</i>	kód OVM ktorý spravuje daný typ licencie
<b>Atribút</b>	<b>Správca typu licencie - názov : an1_100</b>
<i>Opis</i>	názov OVM ktorý spravuje daný typ licencie
<b>Atribút</b>	<b>Vydavateľ typu licencie - kód : an1_30</b>
<i>Opis</i>	kód organizačnej zložky OVM ktorá vydáva typ licencie
<b>Atribút</b>	<b>Vydavateľ typu licencie - názov : an1_100</b>
<i>Opis</i>	názov organizačnej zložky OVM ktorá vydáva typ licencie

## Návratová hodnota

<b>Atribút</b>	<b>Kód : an1_10</b>
----------------	---------------------

Projekt	Rezortný informačný systém pre oblasť Regionálneho školstva	A9051_001
Dokument		
Referencia	RIS-TN-RIS-CSRÚ	Verzia 3.0

Opis	kód výsledku vykonania služby, pri úspešnom výsledku kód = 0
Atribút	<b>Popis : an1_255</b>
Opis	popis výsledku vykonania služby, bude vyplnený iba pri výnimke v spracovaní služby

## 3.7.2. Technické informácie

### 3.7.2.1. Technická špecifikácia poskytovanej webovej služby

Testovacie prostredie	
WSDL	<a href="https://tcep.financnasprava.sk/tcep/procw/CEP.MRP.ElektronickeSluzby.Svc.Wcf/ElektronickeSluzbyService.svc?singlewsdl">https://tcep.financnasprava.sk/tcep/procw/CEP.MRP.ElektronickeSluzby.Svc.Wcf/ElektronickeSluzbyService.svc?singlewsdl</a>
URL	<a href="https://tcep.financnasprava.sk/tcep/procw/CEP.MRP.ElektronickeSluzby.Svc.Wcf/ElektronickeSluzbyService.svc">https://tcep.financnasprava.sk/tcep/procw/CEP.MRP.ElektronickeSluzby.Svc.Wcf/ElektronickeSluzbyService.svc</a>

Produkčné prostredie	
WSDL	<a href="https://www.cep.financnasprava.sk/cep/procw/CEP.MRP.ElektronickeSluzby.Svc.Wcf/ElektronickeSluzbyService.svc?singlewsdl">https://www.cep.financnasprava.sk/cep/procw/CEP.MRP.ElektronickeSluzby.Svc.Wcf/ElektronickeSluzbyService.svc?singlewsdl</a>
URL	<a href="https://www.cep.financnasprava.sk/cep/procw/CEP.MRP.ElektronickeSluzby.Svc.Wcf/ElektronickeSluzbyService.svc">https://www.cep.financnasprava.sk/cep/procw/CEP.MRP.ElektronickeSluzby.Svc.Wcf/ElektronickeSluzbyService.svc</a>

### 3.7.2.2. Definícia dodatočných parametrov hlavičky správ (Header)

Po prihlásení je potrebné pridať do každého ďalšieho volania wcf metód cookie s identifikátorom tokenu prihláseného používateľa. Konkrétne použitie je popísané v [kapitole 5](#).

### 3.7.2.3. Popis spôsobu zabezpečenia a autentifikácie pri volaní operácií služby

Autentifikácia je zabezpečená cez posielanie TokenDescriptora v hlavičke správy. Pre získanie TokenDescriptora je potrebné zavolať metódu pre prihlásenie sa do IAM-u:

- PrihlasenieMenomHeslom - prihlásenie používateľa menom a heslom,
- PrihlasenieCertifikatom - prihlásenie používateľa certifikátom.

### 3.7.2.4. Testovacie scenáre a prípady

Krok	Akcia	Očakávaný výsledok
1.	Používateľ zavolá sluzba_is_239 pre získanie číselníka typov licencií	Služba vráti zoznam položiek číselníka typov licencií

Projekt	Rezortný informačný systém pre oblasť Regionálneho školstva	A9051_001
Dokument		
Referencia	RIS-TN-RIS-CSRÚ	Verzia 3.0

Krok	Akcia	Očakávaný výsledok
2.	Používateľ zavolá službu_is_228 pre získanie parametrov správneho poplatku pre požadovaný typ licencie	Služba vráti parametre správneho poplatku pre požadovaný typ licencie platný k požadovanému dátumu

### 3.7.2.5. Technické operácie služby

#### Názov metódy

**NacitatParametreSpravnehoPoplatkuPreRealizacijuZot**

Vstupný parameter	Popis
<b>ExternyKodTypuLicencie</b>	získa sa volaním služby_is_239 - Získanie obsahu číselníka z informačného systému Centrálného elektronického priečinka – operácia pre Poskytnutie obsahu číselníka typov licencií v IS CEP
<b>PlatnostKDatumu</b>	Dátum, ku ktorému požaduje používateľ služby získať platné data

#### Request

```

<soap:Envelope xmlns:soap="http://www.w3.org/2003/05/soap-envelope"
xmlns:elek="http://www.cep.financnasprava.sk/ElektronickeSluzby"
xmlns:nac="http://www.cep.financnasprava.sk/ElektronickeSluzby/NacitatParametreSpravnehoPoplatkuPreRealizacijuZot">
  <soap:Header/>
  <soap:Body>
    <elek:NacitatParametreSpravnehoPoplatkuPreRealizacijuZot>
      <elek:parametreSpravnehoPoplatkuVstup>
        <nac:ExternyKodTypuLicencie>L_MPRV_PPA_0002_v1.0</nac:ExternyKodTypuLicencie>
        <nac:PlatnostKDatumu>2018-04-25T00:00:00</nac:PlatnostKDatumu>
      </elek:parametreSpravnehoPoplatkuVstup>
    </elek:NacitatParametreSpravnehoPoplatkuPreRealizacijuZot>
  </soap:Body>
</soap:Envelope>
  
```

#### Response

```

<s:Envelope xmlns:s="http://www.w3.org/2003/05/soap-envelope"
xmlns:a="http://www.w3.org/2005/08/addressing">
  <s:Header>
    <a:Action
s:mustUnderstand="1">http://www.cep.financnasprava.sk/ElektronickeSluzby/IElektronickeSluzby/NacitatParametreSpravnehoPoplatkuPreRealizacijuZotResponse</a:Action>
  </s:Header>
  <s:Body>
    <NacitatParametreSpravnehoPoplatkuPreRealizacijuZotResponse
  
```

Projekt	Rezortný informačný systém pre oblasť Regionálneho školstva	A9051_001
Dokument		
Referencia	RIS-TN-RIS-CSRÚ	Verzia 3.0

## Response

```

xmlns="http://www.cep.financnasprava.sk/ElektronickeSluzby">
  <NacitatParametreSpravnehoPoplatkuPreRealizaciuZotResult
xmlns:b="http://www.cep.financnasprava.sk/ElektronickeSluzby/NacitatParametreSpravnehoPoplatku
PreRealizaciuZot" xmlns:i="http://www.w3.org/2001/XMLSchema-instance">
  <b:NavratovaHodnota
xmlns:c="http://www.cep.financnasprava.sk/ElektronickeSluzby/NavratovaHodnota">
    <c:Kod>-0</c:Kod>
    <c:Popis i:nil="true"/>
  </b:NavratovaHodnota>
  <b:TypLicencie>
    <b:ExternyKod>L_MPRV_PPA_0002_v1.0</b:ExternyKod>
    <b:Nazov>Dovozná licencia AGRIM</b:Nazov>
    <b:PlatnostDo i:nil="true"/>
    <b:PlatnostOd>2013-01-04T00:00:00</b:PlatnostOd>
    <b:PoplatokZaVydanieLicencie>
      <b:KonstantnySymbol>0000000508</b:KonstantnySymbol>
      <b:Mena>EUR</b:Mena>
      <b:Nazov>Poplatok za vydanie licencie AGRIM</b:Nazov>
      <b:PlatnostDo i:nil="true"/>
      <b:PlatnostOd>2014-02-11T00:00:00</b:PlatnostOd>
      <b:SplatnostVDnoch>10</b:SplatnostVDnoch>
      <b:Suma>15</b:Suma>
      <b:TypVariabilnehoSymboluKod>1</b:TypVariabilnehoSymboluKod>
      <b:TypVariabilnehoSymboluPopis>VS generovaný
systémom</b:TypVariabilnehoSymboluPopis>
    <b:UctyPrePoplatok>
      <b:NacitanieSpravnehoPoplatku_UcetPrePoplatok>
        <b:CisloUctu>0080808088</b:CisloUctu>
        <b:IBAN>SK5011000012340080808088</b:IBAN>
        <b:JePreferovany>1</b:JePreferovany>
        <b:KodBanky>1100</b:KodBanky>
        <b:NazovBanky>Tatra Banka, a. s.</b:NazovBanky>
        <b:PlatnostDo i:nil="true"/>
        <b:PlatnostOd>2014-02-11T00:00:00</b:PlatnostOd>
        <b:PredcislieUctu>001234</b:PredcislieUctu>
        <b:SwiftKodBanky>TATRSKBX</b:SwiftKodBanky>
      </b:NacitanieSpravnehoPoplatku_UcetPrePoplatok>
      <b:NacitanieSpravnehoPoplatku_UcetPrePoplatok>
        <b:CisloUctu>0080808088</b:CisloUctu>
        <b:IBAN i:nil="true"/>
        <b:JePreferovany>1</b:JePreferovany>
        <b:KodBanky>1100</b:KodBanky>
        <b:NazovBanky>Tatra Banka, a. s.</b:NazovBanky>
        <b:PlatnostDo i:nil="true"/>
        <b:PlatnostOd>2014-02-11T00:00:00</b:PlatnostOd>
        <b:PredcislieUctu>001234</b:PredcislieUctu>
        <b:SwiftKodBanky>TATRSKBX</b:SwiftKodBanky>
      </b:NacitanieSpravnehoPoplatku_UcetPrePoplatok>
    </b:UctyPrePoplatok>
  </b:PoplatokZaVydanieLicencie>
  
```



OPERAČNÝ PROGRAM  
INFORMATIZÁCIA SPOLOČNOSTI

TVORÍME VEDOMOSTNÚ SPOLOČNOSŤ

Európsky fond regionálneho rozvoja



Riadiaci orgán OPIS



MINISTERSTVO FINANCIÍ  
SLOVENSKEJ REPUBLIKY

Sprostredkovateľský orgán OPIS



EURÓPSKA ÚNIA

Projekt	Rezortný informačný systém pre oblasť Regionálneho školstva	A9051_001
Dokument		
Referencia	RIS-TN-RIS-CSRÚ	Verzia 3.0

### Response

```

<b:SpravcaTypuLicencieKod>MPRV SR</b:SpravcaTypuLicencieKod>
<b:SpravcaTypuLicencieNazov>Ministerstvo pôdohospodárstva a rozvoja vidieka
Slovenskej republiky</b:SpravcaTypuLicencieNazov>
<b:VydavatelTypuLicencieKod>PPA</b:VydavatelTypuLicencieKod>
<b:VydavatelTypuLicencieNazov>Pôdohospodárska platobná
agentúra</b:VydavatelTypuLicencieNazov>
</b:TypLicencie>
</NacitatParametreSpravnehoPoplatkuPreRealizaciuZotResult>
</NacitatParametreSpravnehoPoplatkuPreRealizaciuZotResponse>
</s:Body>
</s:Envelope>

```

### 3.7.2.6. Popis výnimiek

Kód	Popis	Špecifikácia chyby	Typ chyby
-999	Neexistujúce oprávnenie na službu	Neexistujúce oprávnenie na službu	Biznis
1	Požadovaný typ licencie v systéme neexistuje	Požadovaný typ licencie v systéme neexistuje	Biznis

## 3.8. Informovanie sa o stave konania pre zahraničnoobchodnú transakciu

Meta IS identifikátor poskytovanej služby	sluzba_is_230
Verzia služby	1.0
Popis služby	Služba poskytne informáciu o aktuálnom stave spracovania žiadosti o vydanie licencie respektíve colného vyhlásenia. Služba podporuje procesy plnenia podmienok pre realizáciu ZOT. NP-A.1.1.10
ISVS / Modul	IS CEP

### 3.8.1. Procesné/logické údaje

#### 3.8.1.1. Procesný tok / biznis logika služby

Služba na základe vstupných parametrov identifikuje konanie pre ZOT a vráti informácie viažúce sa k požadovanému konaniu.

Služba je synchronná a je určená pre IS podnikateľa.

Projekt	Rezortný informačný systém pre oblasť Regionálneho školstva	A9051_001
Dokument		
Referencia	RIS-TN-RIS-CSRÚ	Verzia 3.0

### 3.8.1.2. Operácie poskytovanej služby

Názov operácie	Popis operácie	Poradie operácie	Vstupné parametre	Výstupné parametre
NacitatStavKonani aZot	Podľa zadaného podania systém vráti informácie o konaní per ZOT	1	RPIInfoStaveKonaniaPreZOTZiadost	InfoOStaveKonaniaPreZot

#### RPIInfoStaveKonaniaPreZOTZiadost

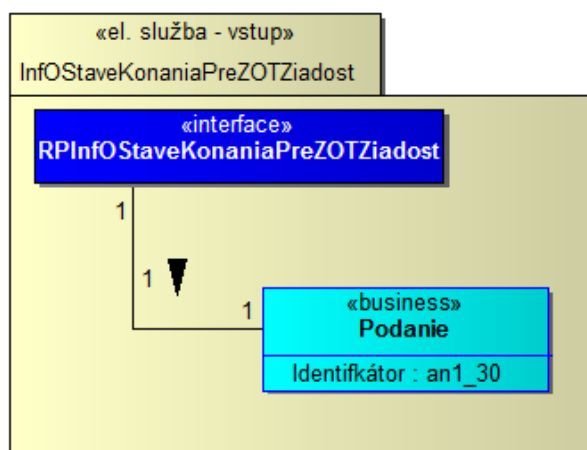

#### Podanie

Atribút	Identifikátor : an1_30
Opis	identifikátor podania pre ktoré sa zisťuje stav konania

#### InfoOStaveKonaniaPreZot



Projekt	Rezortný informačný systém pre oblasť Regionálneho školstva	A9051_001
Dokument		
Referencia	RIS-TN-RIS-CSRÚ	Verzia 3.0

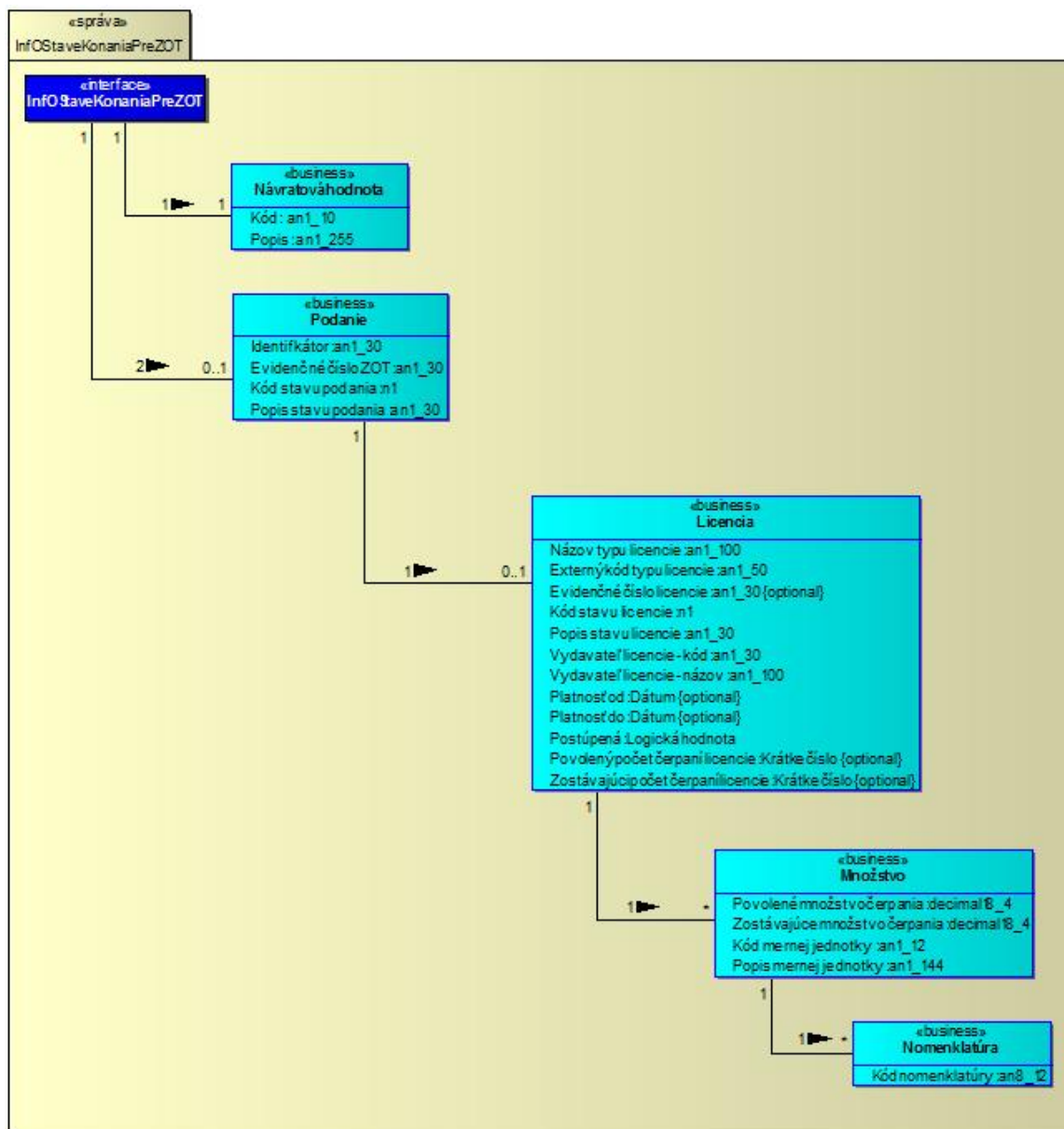

## Podanie

<b>Atribút</b>	<b>Identifikátor : an1_30</b>
<i>Opis</i>	identifikátor podania pre ktoré sa zisťuje stav konania
<b>Atribút</b>	<b>Evidenčné číslo ZOT : an1_30</b>
<i>Opis</i>	evidenčné číslo ZOT do ktorej je podanie zaradené
<b>Atribút</b>	<b>Kód stavu podania : n1</b>

Projekt	Rezortný informačný systém pre oblasť Regionálneho školstva	A9051_001
Dokument		
Referencia	RIS-TN-RIS-CSRÚ	Verzia 3.0

<i>Opis</i>	môže nadobúdať hodnoty: 1 - Nevybavene 2 - Vybavene
<b>Atribút</b>	<b>Popis stavu podania : an1_30</b>
<i>Opis</i>	môže nadobúdať hodnoty: 1 - Nevybavene 2 - Vybavene

### Návratová hodnota

<b>Atribút</b>	<b>Kód : an1_10</b>
<i>Opis</i>	kód výsledku vykonania služby, pri úspešnom výsledku kód = 0
<b>Atribút</b>	<b>Popis : an1_255</b>
<i>Opis</i>	popis výsledku vykonania služby, bude vyplnený iba pri výnimke v spracovaní služby

### Licencia

<b>Atribút</b>	<b>Názov typu licencie : an1_100</b>
<i>Opis</i>	názov pre typ licencie
<b>Atribút</b>	<b>Externý kód typu licencie : an1_50</b>
<i>Opis</i>	jedinečný business identifikátor pre typ licencie
<b>Atribút</b>	<b>Evidenčné číslo licencie : an1_30</b>
<i>Opis</i>	pridelené evidenčné číslo licencie, ktoré definuje OVM ako vydavateľ licencie v procese vydania licencie
<b>Atribút</b>	<b>Kód stavu licencie : n1</b>
<i>Opis</i>	môže nadobúdať hodnoty (kód - popis): 1 - vyžiadaná 2 - platná 3 - zamietnutá 4 - pozastavená platnosť 5 - zrušená 6 - vyčerpaná
<b>Atribút</b>	<b>Popis stavu licencie : an1_30</b>
<i>Opis</i>	môže nadobúdať hodnoty (kód - popis): 1 - vyžiadaná 2 - platná 3 - zamietnutá 4 - pozastavená platnosť 5 - zrušená 6 - vyčerpaná

Projekt	Rezortný informačný systém pre oblasť Regionálneho školstva	A9051_001
Dokument		
Referencia	RIS-TN-RIS-CSRÚ	Verzia 3.0

<b>Atribút</b>	<b>Vydavateľ licencie - kód : an1_30</b>
<i>Opis</i>	kód OVM ktorý vydal licenciu
<b>Atribút</b>	<b>Vydavateľ licencie - názov : an1_100</b>
<i>Opis</i>	názov OVM ktorý vydal licenciu
<b>Atribút</b>	<b>Platnosť od : Dátum</b>
<i>Opis</i>	začiatok platnosti licencie
<b>Atribút</b>	<b>Platnosť do : Dátum</b>
<i>Opis</i>	koniec platnosti licencie
<b>Atribút</b>	<b>Postúpená : Logická hodnota</b>
<i>Opis</i>	špecifická informácia viažuca sa k procesu postúpenia licencie na iný subjekt áno = licencia bola postúpená nie = licencia nebola postúpená
<b>Atribút</b>	<b>Povolený počet čerpaní licencie : Krátke číslo</b>
<i>Opis</i>	definuje povolený počet čerpaní licencie
<b>Atribút</b>	<b>Zostávajúci počet čerpaní licencie : Krátke číslo</b>
<i>Opis</i>	definuje zostávajúci počet čerpaní licencie

### Množstvo

<b>Atribút</b>	<b>Povolené množstvo čerpania : decimal18_4</b>
<i>Opis</i>	pre množstevné čerpanie definuje povolené množstvo čerpania licencie
<b>Atribút</b>	<b>Zostávajúce množstvo čerpania : decimal18_4</b>
<i>Opis</i>	pre množstevné čerpanie definuje zostávajúce množstvo čerpania licencie
<b>Atribút</b>	<b>Kód mernej jednotky : an1_12</b>
<i>Opis</i>	môže obsahovať hodnoty (kód - popis): Eur - Euro ks - kus l - liter pa - počet párov supr - počet súprav g - gram GJ - gigajoule l a. - liter 100% alkoholu hl a. - hektoliter 100% alkoholu kg - kilogram hl - hektoliter t - tona

Projekt	Rezortný informačný systém pre oblasť Regionálneho školstva	A9051_001
Dokument		
Referencia	RIS-TN-RIS-CSRÚ	Verzia 3.0

<b>Atribút</b>	<b>Popis mernej jednotky : an1_144</b>
<i>Opis</i>	môže obsahovať hodnoty (kód - popis): Eur - Euro ks - kus l - liter pa - počet párov supr - počet súprav g - gram GJ - gigajoule l a. - liter 100% alkoholu hl a. - hektoliter 100% alkoholu kg - kilogram hl - hektoliter t - tona

### Nomenklatúra

<b>Atribút</b>	<b>Kód nomenklatúry : an8_12</b>
<i>Opis</i>	kód tovaru pre množstevné čerpanie

## 3.8.2. Technické informácie

### 3.8.2.1. Technická špecifikácia poskytovanej webovej služby

Testovacie prostredie	
WSDL	<a href="https://tcep.financnasprava.sk/tcep/procw/CEP.MRP.ElektronickeSluzby.Svc.Wcf/ElektronickeSluzbyService.svc?singlewsdl">https://tcep.financnasprava.sk/tcep/procw/CEP.MRP.ElektronickeSluzby.Svc.Wcf/ElektronickeSluzbyService.svc?singlewsdl</a>
URL	<a href="https://tcep.financnasprava.sk/tcep/procw/CEP.MRP.ElektronickeSluzby.Svc.Wcf/ElektronickeSluzbyService.svc">https://tcep.financnasprava.sk/tcep/procw/CEP.MRP.ElektronickeSluzby.Svc.Wcf/ElektronickeSluzbyService.svc</a>

Produkčné prostredie	
WSDL	<a href="https://www.cep.financnasprava.sk/cep/procw/CEP.MRP.ElektronickeSluzby.Svc.Wcf/ElektronickeSluzbyService.svc?singlewsdl">https://www.cep.financnasprava.sk/cep/procw/CEP.MRP.ElektronickeSluzby.Svc.Wcf/ElektronickeSluzbyService.svc?singlewsdl</a>
URL	<a href="https://www.cep.financnasprava.sk/cep/procw/CEP.MRP.ElektronickeSluzby.Svc.Wcf/ElektronickeSluzbyService.svc">https://www.cep.financnasprava.sk/cep/procw/CEP.MRP.ElektronickeSluzby.Svc.Wcf/ElektronickeSluzbyService.svc</a>

### 3.8.2.2. Definícia dodatočných parametrov hlavičky správ (Header)

Po prihlásení je potrebné pridať do každého ďalšieho volania wcf metód cookie s identifikátorom tokenu prihláseného používateľa. Konkrétne použitie je popísané v [kapitole 5](#).

Projekt	Rezortný informačný systém pre oblasť Regionálneho školstva	A9051_001
Dokument		
Referencia	RIS-TN-RIS-CSRÚ	Verzia 3.0

### 3.8.2.3. Popis spôsobu zabezpečenia a autentifikácie pri volaní operácií služby

Autentifikácia je zabezpečená cez posielanie TokenDescriptora v hlavičke správy. Pre získanie TokenDescriptora je potrebné zavolať metódu pre prihlásenie sa do IAM-u:

- PrihlasenieMenomHeslom - prihlásenie používateľa menom a heslom,
- PrihlasenieCertifikátom - prihlásenie používateľa certifikátom.

### 3.8.2.4. Testovacie scenáre a prípady

Krok	Akcia	Očakávaný výsledok
1.	Používateľ podá podanie prostredníctvom el. služby: sluzba_is_222 - Podanie požiadavky na založenie prípadu zahraničnoobchodnej transakcie sluzba_is_225 - Podanie žiadosti o vydanie licencie pre realizáciu zahraničnoobchodnej transakcie sluzba_is_226 - Zmena licencie pre zahraničnoobchodné transakcie sluzba_is_227 - Podanie opravného prostriedku voči rozhodnutiu o vydaní licencie sluzba_is_232 - Podanie colného vyhlásenia s prílohami sluzba_is_233 - Zmena colného vyhlásenia sluzba_is_234 - Podanie opravného prostriedku voči rozhodnutiu v colnom konaní sluzba_is_242 - Podanie dokumentov do informačného systému Centrálného elektronického priečinka cez elektronickú podateľňu	Služba vráti informáciu o prijatí podania spolu s identifikátorom podania
2.	Používateľ zavolá sluzba_is_230 pre informovanie sa o stave konania pre ZOT	Služba vráti informácie k danému konaniu

### 3.8.2.5. Technické operácie služby

#### Názov metódy

NacitatStavKonaniaZot

Projekt	Rezortný informačný systém pre oblasť Regionálneho školstva	A9051_001
Dokument		
Referencia	RIS-TN-RIS-CSRÚ	Verzia 3.0

Vstupný parameter	Popis
<b>Identifikátor podania</b>	Získa sa volaním služieb: sluzba_is_222 - Podanie požiadavky na založenie prípadu zahraničnoobchodnej transakcie sluzba_is_225 - Podanie žiadosti o vydanie licencie pre realizáciu zahraničnoobchodnej transakcie sluzba_is_226 - Zmena licencie pre zahraničnoobchodné transakcie sluzba_is_227 - Podanie opravného prostriedku voči rozhodnutiu o vydaní licencie sluzba_is_232 - Podanie colného vyhlásenia s prílohami sluzba_is_233 - Zmena colného vyhlásenia sluzba_is_234 - Podanie opravného prostriedku voči rozhodnutiu v colnom konaní sluzba_is_242 - Podanie dokumentov do informačného systému Centrálného elektronického priečinka cez elektronickú podateľňu

### 3.8.2.6. Popis výnimiek

Kód	Popis	Špecifikácia chyby	Typ chyby
-999	Neexistujúce oprávnenie na službu	Neexistujúce oprávnenie na službu	Biznis
3	Požadované podanie v systéme neexistuje	Požadované podanie v systéme neexistuje	Biznis
10	Požadované podanie nebolo v systéme spracované	Požadované podanie nebolo v systéme spracované	Biznis
11	Používateľ nemá oprávnenie na požadované podanie	Používateľ nemá oprávnenie na požadované podanie	Biznis

## 3.9. Podanie colného vyhlásenia s prílohami

<b>Meta IS identifikátor poskytovanej služby</b>	sluzba_is_232
<b>Verzia služby</b>	1.0
<b>Popis služby</b>	Služba umožní podanie colného vyhlásenia aj s príslušnými prílohami. Colné vyhlásenie bude podané príslušnému colnému úradu. Služba poskytne informáciu o obdržaní podania príslušným colným úradom. Služba podporuje procesy realizácie ZOT. Služba bude napĺňať naše smerovanie k SEAP (Single Electronic Access Points) podľa plánu MASP. NP-A.1.1.12
<b>ISVS / Modul</b>	IS CEP



Projekt	Rezortný informačný systém pre oblasť Regionálneho školstva	A9051_001
Dokument		
Referencia	RIS-TN-RIS-CSRÚ	Verzia 3.0

### 3.9.1. Procesné/logické údaje

#### 3.9.1.1. Procesný tok / biznis logika služby

Služba poskytuje rozhranie pre prijatie podania z externého systému. Služba je synchronná a je určená pre IS podnikateľa.

#### 3.9.1.2. Operácie poskytovanej služby

Názov operácie	Popis operácie	Poradie	Vstupné parametre	Vystupné parametre
RecieveMessageFromExternalSystem	Poskytnutie rozhrania pre prijatie podania z externého systému.	1	PrijatiePodaniaZExternehoSystemu	XML Potvrdenie o prevzatí podania XML Informácia o odmietnutí podania

#### PrijatiePodaniaZExternehoSystemu

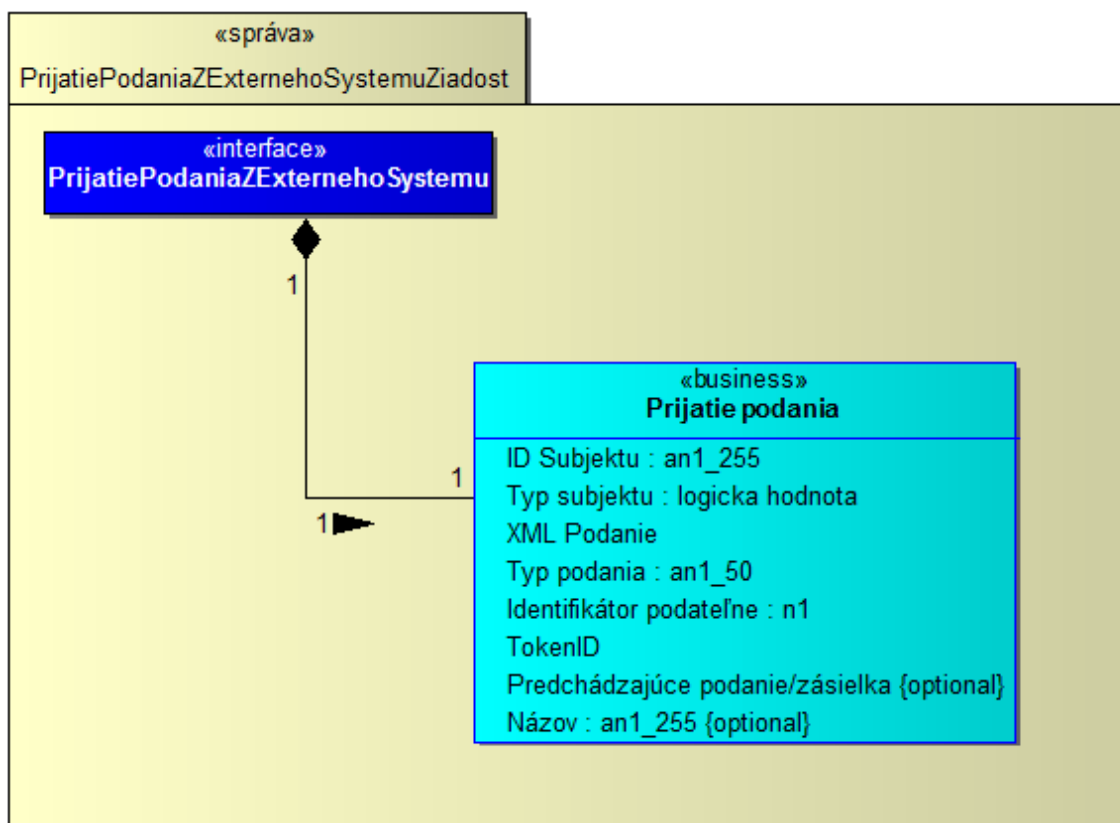

Projekt	Rezortný informačný systém pre oblasť Regionálneho školstva	A9051_001
Dokument		
Referencia	RIS-TN-RIS-CSRÚ	Verzia 3.0

1. schéma pre XML podanie -> <http://www.ditec.sk/ekr/registration/v1.0/>
2. zložený elektronický podpis (schéma a dokumentácia) -> [http://www.ditec.sk/ep/signature\\_formats/xades\\_zep\\_data\\_signatures/v1.1/](http://www.ditec.sk/ep/signature_formats/xades_zep_data_signatures/v1.1/)
3. schéma pre nepodpísaný dokument

```

<?xml version="1.0" encoding="UTF-8"?>
<xsd:schema xmlns:xsd="http://www.w3.org/2001/XMLSchema"
xmlns:unauthorized="http://www.ditec.sk/ekr/unauthorized/v1.0"
targetNamespace="http://www.ditec.sk/ekr/unauthorized/v1.0" version="1.0"
elementFormDefault="qualified">
  <xsd:element name="DocumentUnauthorized"
type="unauthorized:DocumentUnauthorizedType"/>
  <xsd:complexType name="DocumentUnauthorizedType">
    <xsd:sequence>
      <xsd:element ref="unauthorized:Object" minOccurs="1" maxOccurs="unbounded"/>
    </xsd:sequence>
    <xsd:attribute name="URI" type="xsd:anyURI" use="optional"/>
    <xsd:attribute name="Id" type="xsd:ID" use="optional"/>
    <xsd:attribute name="Description" type="xsd:string" use="optional"/>
  </xsd:complexType>
  <xsd:element name="Object" type="unauthorized:ObjectType"/>
  <xsd:complexType name="ObjectType" mixed="true">
    <xsd:sequence minOccurs="0" maxOccurs="unbounded">
      <xsd:any namespace="##any" processContents="lax"/>
    </xsd:sequence>
    <xsd:attribute name="Id" type="xsd:ID" use="optional"/>
    <xsd:attribute name="MimeType" type="xsd:string" use="optional"/>
    <xsd:attribute name="Encoding" type="xsd:anyURI" use="optional"/>
    <xsd:attribute name="Identifier" type="xsd:string"/>
  </xsd:complexType>
</xsd:schema>
  
```

4. príklad podania

```

<Registration Id="IE815.001" URI="" Description=""
BusinessIdentifier="SKED20100907124215253"
xmlns="http://www.ditec.sk/ekr/registration/v1.0">
  <xzepds:DataSignatures
xmlns:xzepds="http://www.ditec.sk/ep/signature_formats/xades_zep_data_signatures/v1.1"
Id="IE815.001">
    <xzepds:DispatchNotesData>
      <xzepds:DataEnvelopeAttributes TargetSignatureId="Signature20100907124215534"/>
    </xzepds:DispatchNotesData>
    <ds:Object Id="Object201009071242534" xmlns:ds="http://www.w3.org/2000/09/xmldsig#">
      <ED815A xmlns:ie="http://emcs.dgtaxud.ec/v10/ed815/ie"
xmlns="http://emcs.dgtaxud.ec/v10/ed815/ie">
        <ie:Header>
          <ie:MessageSender>3006110001</ie:MessageSender>
          <ie:MessageRecipient>NDEA.SK</ie:MessageRecipient>
          <ie:DateOfPreparation>2010-09-07</ie:DateOfPreparation>
          <ie:TimeOfPreparation>12:42:15</ie:TimeOfPreparation>
        </ie:Header>
      </ED815A>
    </ds:Object>
  </xzepds:DataSignatures>
</Registration>
  
```

Projekt	Rezortný informačný systém pre oblasť Regionálneho školstva	A9051_001
Dokument		
Referencia	RIS-TN-RIS-CSRÚ	Verzia 3.0

```

    <ie:MessageIdentifier>SKED100907124215268</ie:MessageIdentifier>
  </ie:Header>
  <ie:Body>
    <ie:SubmittedDraftOfEaad>
      <ie:Attributes>
        <ie:SubmissionMessageType>1</ie:SubmissionMessageType>
      </ie:Attributes>
      <ie:ConsigneeTrader language="sk">
        <ie:Traderid>SK52000700012</ie:Traderid>
        <ie:TraderName>a</ie:TraderName>
        <ie:StreetName>a</ie:StreetName>
        <ie:Postcode>12</ie:Postcode>
        <ie:City>a</ie:City>
      </ie:ConsigneeTrader>
      <ie:ConsignorTrader language="sk">
        <ie:TraderExciseNumber>SK52000800031</ie:TraderExciseNumber>
        <ie:TraderName>a</ie:TraderName>
        <ie:StreetName>a</ie:StreetName>
        <ie:Postcode>12</ie:Postcode>
        <ie:City>a</ie:City>
      </ie:ConsignorTrader>
      <ie:PlaceOfDispatchTrader language="sk">
        <ie:ReferenceOfTaxWarehouse>SK52000800031</ie:ReferenceOfTaxWarehou
se>
        </ie:PlaceOfDispatchTrader>
        <ie:DeliveryPlaceTrader language="sk">
          <ie:Traderid>SK52000700012</ie:Traderid>
          <ie:TraderName>a</ie:TraderName>
        </ie:DeliveryPlaceTrader>
        <ie:CompetentAuthorityDispatchOffice>
          <ie:ReferenceNumber>SK520000</ie:ReferenceNumber>
        </ie:CompetentAuthorityDispatchOffice>
        <ie:TransportDetails>
          <ie:TransportUnitCode>1</ie:TransportUnitCode>
          <ie:IdentityOfTransportUnits>aa</ie:IdentityOfTransportUnits>
        </ie:TransportDetails>
        <ie:EaadDraft>
          <ie:LocalReferenceNumber>SKED20100907124215253</ie:LocalReferenceNu
mber>
          <ie:InvoiceNumber>inv7</ie:InvoiceNumber>
          <ie:OriginTypeCode>1</ie:OriginTypeCode>
          <ie:DateOfDispatch>2010-09-07</ie:DateOfDispatch>
          <ie:TimeOfDispatch>12:40:14.0</ie:TimeOfDispatch>
        </ie:EaadDraft>
        <ie:HeaderEaad>
          <ie:DestinationTypeCode>1</ie:DestinationTypeCode>
          <ie:JourneyTime>H05</ie:JourneyTime>
          <ie:TransportArrangement>1</ie:TransportArrangement>
        </ie:HeaderEaad>
        <ie:TransportMode>
          <ie:TransportModeCode>0</ie:TransportModeCode>
  
```

Projekt	Rezortný informačný systém pre oblasť Regionálneho školstva	A9051_001
Dokument		
Referencia	RIS-TN-RIS-CSRÚ	Verzia 3.0

```

</ie:TransportMode>
<ie:MovementGuarantee>
  <ie:GuarantorTypeCode>1</ie:GuarantorTypeCode>
</ie:MovementGuarantee>
<ie:BodyEaad>
  <ie:BodyRecordUniqueReference>1</ie:BodyRecordUniqueReference>
  <ie:ExciseProductCode>B000</ie:ExciseProductCode>
  <ie:CnCode>22000000</ie:CnCode>
  <ie:Quantity>10</ie:Quantity>
  <ie:GrossWeight>1</ie:GrossWeight>
  <ie:NetWeight>10</ie:NetWeight>
  <ie:AlcoholicStrength>10</ie:AlcoholicStrength>
  <ie:DegreePlato>10</ie:DegreePlato>
  <ie:FiscalMarkUsedFlag>0</ie:FiscalMarkUsedFlag>
  <ie:Package>
    <ie:KindOfPackages>BQ</ie:KindOfPackages>
    <ie:NumberOfPackages>10</ie:NumberOfPackages>
  </ie:Package>
</ie:BodyEaad>
</ie:SubmittedDraftOfEaad>
</ie:Body>
</ED815A>
</ds:Object>
<ds:Object Id="Object201009071242534VerificationObject"
xmlns:ds="http://www.w3.org/2000/09/xmldsig#">
  <XMLVerificationDataReferences
xmlns="http://www.ditec.sk/ep/signature_formats/xades_zep_xml/v1.0"
DataTarget="#Object201009071242534">
    <SchemaReference>
      <ds:Reference URI="http://ekr.colnasprava.sk/EkrCSRWeb/XSD/IE815.001.xsd">
        <ds:Transforms>
          <ds:Transform Algorithm="http://www.w3.org/TR/2001/REC-xml-c14n-
20010315"/>
        </ds:Transforms>
        <ds:DigestMethod Algorithm="http://www.w3.org/2000/09/xmldsig#sha1"/>
        <ds:DigestValue>xapBHa/aiZHDD0He0HBzXnoV78w=</ds:DigestValue>
      </ds:Reference>
    </SchemaReference>
    <VisualTransformReference>
      <ds:Reference URI="http://ekr.colnasprava.sk/EkrCSRWeb/XSLT/IE815.001.xslt">
        <ds:Transforms>
          <ds:Transform Algorithm="http://www.w3.org/TR/2001/REC-xml-c14n-
20010315"/>
        </ds:Transforms>
        <ds:DigestMethod Algorithm="http://www.w3.org/2000/09/xmldsig#sha1"/>
        <ds:DigestValue>XuEus1JSL7jyS9Sxa2l8Lhpr7E=</ds:DigestValue>
      </ds:Reference>
    </VisualTransformReference>
  </XMLVerificationDataReferences>
</ds:Object>
<ds:Signature Id="Signature20100907124215534"
  
```

Projekt	Rezortný informačný systém pre oblasť Regionálneho školstva	A9051_001
Dokument		
Referencia	RIS-TN-RIS-CSRÚ	Verzia 3.0

```

xmlns:ds="http://www.w3.org/2000/09/xmldsig#">
  <ds:SignedInfo xmlns:ds="http://www.w3.org/2000/09/xmldsig#">
    <ds:CanonicalizationMethod Algorithm="http://www.w3.org/TR/2001/REC-xml-c14n-20010315"/>
    <ds:SignatureMethod Algorithm="http://www.w3.org/2000/09/xmldsig#rsa-sha1"/>
    <ds:Reference Id="ReferenceSignature20100907124215534SignedProperties"
Type="http://uri.etsi.org/01903#SignedProperties"
URI="#Signature20100907124215534SignedProperties">
      <ds:Transforms>
        <ds:Transform Algorithm="http://www.w3.org/TR/2001/REC-xml-c14n-20010315"/>
      </ds:Transforms>
      <ds:DigestMethod Algorithm="http://www.w3.org/2000/09/xmldsig#sha1"/>
      <ds:DigestValue>k6BoQq1GHLXWuuwHIOYWc3NdiFo=</ds:DigestValue>
    </ds:Reference>
    <ds:Reference Id="ReferenceManifestObject201009071242534"
Type="http://www.w3.org/2000/09/xmldsig#Manifest" URI="#ManifestObject201009071242534">
      <ds:Transforms>
        <ds:Transform Algorithm="http://www.w3.org/TR/2001/REC-xml-c14n-20010315"/>
      </ds:Transforms>
      <ds:DigestMethod Algorithm="http://www.w3.org/2000/09/xmldsig#sha1"/>
      <ds:DigestValue>uqbt76P/+j1Z/Owayl38TI2ccfl=</ds:DigestValue>
    </ds:Reference>
    <ds:Reference Id="ReferenceManifestObject201009071242534VerificationObject"
Type="http://www.w3.org/2000/09/xmldsig#Manifest"
URI="#ManifestObject201009071242534VerificationObject">
      <ds:Transforms>
        <ds:Transform Algorithm="http://www.w3.org/TR/2001/REC-xml-c14n-20010315"/>
      </ds:Transforms>
      <ds:DigestMethod Algorithm="http://www.w3.org/2000/09/xmldsig#sha1"/>
      <ds:DigestValue>zv6IKLiLtfittoS7AkJcOF1rHc=</ds:DigestValue>
    </ds:Reference>
    <ds:Reference Id="ReferenceSignature20100907124215534SignatureProperties"
Type="http://www.w3.org/2000/09/xmldsig#SignatureProperties"
URI="#Signature20100907124215534SignatureProperties">
      <ds:Transforms>
        <ds:Transform Algorithm="http://www.w3.org/TR/2001/REC-xml-c14n-20010315"/>
      </ds:Transforms>
      <ds:DigestMethod Algorithm="http://www.w3.org/2000/09/xmldsig#sha1"/>
      <ds:DigestValue>rXDgBCIzGsKrq/PxesHYTOYswPk=</ds:DigestValue>
    </ds:Reference>
    <ds:Reference Id="ReferenceSignature20100907124215534KeyInfo"
Type="http://www.w3.org/2000/09/xmldsig#Object"
URI="#Signature20100907124215534KeyInfo">
      <ds:Transforms>
        <ds:Transform Algorithm="http://www.w3.org/TR/2001/REC-xml-c14n-20010315"/>
      </ds:Transforms>
  
```



Projekt	Rezortný informačný systém pre oblasť Regionálneho školstva	A9051_001
Dokument		
Referencia	RIS-TN-RIS-CSRÚ	Verzia 3.0

```

    <ds:DigestMethod Algorithm="http://www.w3.org/2000/09/xmldsig#sha1"/>
    <ds:DigestValue>000OU4li+MX2MAfKishxMknJDA=</ds:DigestValue>
  </ds:Reference>
</ds:SignedInfo>
<ds:SignatureValue
Id="Signature20100907124215534SignatureValue">idl+U32F84ZO7uH9V1U/KHC4EC4MEIM3D
RErYJ1NbpB/8pij2mOrok4bU8CVGMAXrRZuG/5Ptv9aDW132O2FICTn09mKqy3dreF0CYcSTar
1UXUnnzwgRurKbKldKjz6H50axkONZeQDkf12Pau9pG6GnZox0OkXVqHsfOZHdpbtFC/3DGufL
Jb8pczluh/2hDp9Ozsp+TCYtrjggDv4woaAr57QoNq5kaxTm2T/MI4RngymW5WdqHumVDmtcODf
xzTID8T4xCZwMf5zIHR6nptkXuAvOr0XP5wcbDALup1tcxCgBY1bjOmF2puWHNnV5j65P3NGEC
XI9ft7hMn5Qw==</ds:SignatureValue>
  <ds:KeyInfo Id="Signature20100907124215534KeyInfo"
xmlns:ds="http://www.w3.org/2000/09/xmldsig#">
    <ds:X509Data>
      <ds:X509Certificate>MIIFCDCCA/CgAwIBAgIKQQBtugABAAAAdTANBgkqhkiG9w0
BAQUFADBVMRlwEAYKcZlmiZPyLGQBGRYCC2sxFtATBgoJkiaJk/IsZAEZFgVkaXRIYzEVMB
MGCgmSjomT8ixkARKWBWludHJhMREwDwYDVQQDEwhEZXdZDZXJ0MjAeFw0wODA3MjIwN
zlxNDFaFw0xMjAyMTcwNzE2MjhaMCcxZjAMBGNVBAoTBUFDFT1JEMRUwEwYDVQQDDAxJd
mFuIE9saFpmbEwggEiMA0GCSqGSIb3DQEBAQUAA4IBDwAwggEKAoIBAQCX/JED1zSkRz2
Y/RjrKUrKHHl6ZnamHfd7eZUj/bo5afda8o1/vQNM+bza0WGGN9CEqsn84aYo1UE+DhVAVN5E
qojBKGPI8L/oQlc9fBceEboe2wNFI39SZP+8IRuB8kSl6EGi0LJ4hqZ8+5iPkFQvEJ/a93cciTaoEQ8
+WFyGQBjXSQU1gLmhO0N9t8iOcYnT9qliGPZIJ5LHYzZBeUXzDLcBQK4YL7+4Z+US9zwGIY7
LHbJGoWa8Qkf44XybotECZjkw0MSASi01IPXHpwbXyslzP3aPsx2DERRSwzig+cQEjU8KILjQw
YmVapJEU9ZFPJz7AgI+ZjN3MW8udVAgMBAAGjggGMIICAjAOBgNVHQ8BAf8EBAMCBPAwR
AYJKoZIhvcNAQkPBDCwNTAObggqhkiG9w0DAgIcAIAwDgYIKoZIhvcNAwQCAgCAMAcGBSsO
AwlHMAoGCCqGSIb3DQMHMB0GA1UdDgQWBREhgtNyAN1aKsSkweU+dp48vraVTATBgNV
HSUEDDAKBggrBgEFBQcDAjAFBgNVHSMEGDAWgBQW52RbPpltPsdVymVvJd55YP2FuTCBg
QYDVR0fBHoweDB2oHSgcoY2aHR0cDovL2Rldi1jZXJ0LmludHJhLmRpdGVjLnNrL0NlcnRfbnJv
bGwvRGV2Q2VydDIuY3JshjhmaWxIOi8vXFxERVYtQ0VSVC5pbnRyYS5kaXRIYy5za1xZXJ0R
W5yb2xsXERldkNlcnQyLmNybDcB0AYIKwYBBQUHAQEgEgcMwgcAwXQYIKwYBBQUHMAKG
UWh0dHA6Ly9kZXZyY2VydC5pbnRyYS5kaXRIYy5za1xZXJ0RW5yb2xsL0RFVi1DRVJULmlud
HJhLmRpdGVjLnNrX0RldkNlcnQyKDEpLmNydDBfBggrBgEFBQcwoAoZTmZmlsZTovL1xcREVW
LUNFUIQuaW50cmEuZGloZWwMuc2tc2VydEVucm9sbFxErVYtQ0VSVC5pbnRyYS5kaXRIYy5z
a19EZXdZDZXJ0MigxKS5jcnQwDQYJKoZIhvcNAQEFBQADggEBAExyea/ArsP4JsmLq15XUXKI
ZOz6USJFy+3yFrgmvPosVNHazEv+LOZpmVmgZ2Zd0AxwiBZnhSwmdAZJe8mXkBrbNgGjT1B
DbvYiiNyc0K35tqTXWKZaC5QCif58kCRox5dbF4LMGwAGc33me8arGUedq2ExGX5tmtf6MvE2
Z4Xr9fILJgZ8x/JgZ25T66q7Q2fFiyyYGFuovHvO4jEdsLSC8pD7rslkMSLa3K7cqoxmrOIV4tcrBaO
khhHzJo2PBNVG+TqhYQr+JJFD+G53Zckv+gkqGXEbcS9P2prsMvO+841tOmtCZtcfP2UUsOe
w9qc+jDdaht7XkSBAtPeo=</ds:X509Certificate>
      <ds:X509IssuerSerial>
        <ds:X509IssuerName>CN=DevCert2, DC=intra, DC=ditec,
DC=sk</ds:X509IssuerName>
        <ds:X509SerialNumber>306959854521182050058357</ds:X509SerialNumber>
      </ds:X509IssuerSerial>
      <ds:X509SubjectName>CN=Ivan Olšina, O=ACORD</ds:X509SubjectName>
    </ds:X509Data>
  </ds:KeyInfo>
</ds:Object>
  <xades:QualifyingProperties xmlns:xades="http://uri.etsi.org/01903/v1.3.2#"
Target="#Signature20100907124215534">
    <xades:SignedProperties Id="Signature20100907124215534SignedProperties"
  
```



Projekt	Rezortný informačný systém pre oblasť Regionálneho školstva	A9051_001
Dokument		
Referencia	RIS-TN-RIS-CSRÚ	Verzia 3.0

```

xmlns:ds="http://www.w3.org/2000/09/xmldsig#" xmlns:xades="http://uri.etsi.org/01903/v1.3.2#">
  <xades:SignedSignatureProperties>
    <xades:SigningTime>2010-09-07T12:42:19+02:00</xades:SigningTime>
    <xades:SigningCertificate>
      <xades:Cert>
        <xades:CertDigest>
          <ds:DigestMethod
Algorithm="http://www.w3.org/2000/09/xmldsig#sha1"/>
            <ds:DigestValue>ENgqjSFk2iD4HwVi0LgXidvjGts=</ds:DigestValue>
          </xades:CertDigest>
          <xades:IssuerSerial>
            <ds:X509IssuerName>CN=DevCert2, DC=intra, DC=ditec,
DC=sk</ds:X509IssuerName>
            <ds:X509SerialNumber>306959854521182050058357</ds:X509SerialN
umber>
          </xades:IssuerSerial>
        </xades:Cert>
      </xades:SigningCertificate>
      <xades:SignaturePolicyIdentifier>
        <xades:SignaturePolicyId>
          <xades:SigPolicyId>
            <xades:Identifier>urn:oid:1.3.158.36061701.0.0.1.10.4.0.11.1</xades:Id
entifier>
          </xades:SigPolicyId>
          <xades:SigPolicyHash>
            <ds:DigestMethod
Algorithm="http://www.w3.org/2000/09/xmldsig#sha1"/>
              <ds:DigestValue>BQvpX/EsUe3VG7A2W6HW/I9w9JI=</ds:DigestValue
>
            </xades:SigPolicyHash>
          </xades:SignaturePolicyId>
        </xades:SignaturePolicyIdentifier>
      </xades:SignedSignatureProperties>
      <xades:SignedDataObjectProperties>
        <xades:DataObjectFormat
ObjectReference="#ReferenceManifestObject201009071242534">
          <xades:Description>IE815 - Návrh eSD</xades:Description>
          <xades:ObjectIdentifier>
            <xades:Identifier>http://ekr.colnasprava.sk/EkrCSRWeb/XSD/IE815.001.xsd</xades:Identifier>
          </xades:ObjectIdentifier>
          <xades:MimeType>application/xml</xades:MimeType>
        </xades:DataObjectFormat>
        <xades:DataObjectFormat
ObjectReference="#ReferenceManifestObject201009071242534VerificationObject">
          <xades:Description>Verifikačné dáta pre IE815 - Návrh
eSD</xades:Description>
          <xades:ObjectIdentifier>
            <xades:Identifier>http://www.ditec.sk/ep/signature\_formats/xades\_zep\_xml/v1.0</xades:Identifier>
          </xades:ObjectIdentifier>
        </xades:DataObjectFormat>
      </xades:SignedDataObjectProperties>
    </xades:SignedDataObjectProperties>
  </xades:SignedSignatureProperties>

```

Projekt	Rezortný informačný systém pre oblasť Regionálneho školstva	A9051_001
Dokument		
Referencia	RIS-TN-RIS-CSRÚ	Verzia 3.0

```

    <xades:MimeType>application/xml</xades:MimeType>
  </xades:DataObjectFormat>
</xades:SignedDataObjectProperties>
</xades:SignedProperties>
</xades:QualifyingProperties>
</ds:Object>
<ds:Object>
  <ds:SignatureProperties Id="Signature20100907124215534SignatureProperties"
xmlns:ds="http://www.w3.org/2000/09/xmldsig#"
xmlns:xzep="http://www.ditec.sk/ep/signature_formats/xades_zep/v1.0">
  <ds:SignatureProperty Target="#Signature20100907124215534">
    <xzep:SignatureVersion>http://www.ditec.sk/ep/signature_formats/xades_zep/v1.0
</xzep:SignatureVersion>
    </ds:SignatureProperty>
    <ds:SignatureProperty Target="#Signature20100907124215534">
      <xzep:ProductInfos>
        <xzep:ProductInfo>
          <xzep:ProductName>Ditec.Zep.DSigXades.XadesSig</xzep:ProductName>
          <xzep:ProductVersion>1.0.0.0</xzep:ProductVersion>
        </xzep:ProductInfo>
        <xzep:ProductInfo>
          <xzep:ProductName>Ditec.Zep.DSigXades.Plugins.XmlObject</xzep:Produc
tName>
          <xzep:ProductVersion>1.0.0.0</xzep:ProductVersion>
        </xzep:ProductInfo>
      </xzep:ProductInfos>
    </ds:SignatureProperty>
  </ds:SignatureProperties>
</ds:Object>
<ds:Object>
  <ds:Manifest Id="ManifestObject201009071242534"
xmlns:ds="http://www.w3.org/2000/09/xmldsig#">
  <ds:Reference Type="http://www.w3.org/2000/09/xmldsig#Object"
URI="#Object201009071242534">
    <ds:Transforms>
      <ds:Transform Algorithm="http://www.w3.org/TR/2001/REC-xml-c14n-
20010315"/>
    </ds:Transforms>
    <ds:DigestMethod Algorithm="http://www.w3.org/2000/09/xmldsig#sha1"/>
    <ds:DigestValue>ukgnYVatoPYeUteVHooR4vhQNAE=</ds:DigestValue>
  </ds:Reference>
</ds:Manifest>
  <ds:Manifest Id="ManifestObject201009071242534VerificationObject"
xmlns:ds="http://www.w3.org/2000/09/xmldsig#">
  <ds:Reference Type="http://www.w3.org/2000/09/xmldsig#Object"
URI="#Object201009071242534VerificationObject">
    <ds:Transforms>
      <ds:Transform Algorithm="http://www.w3.org/TR/2001/REC-xml-c14n-
20010315"/>
    </ds:Transforms>
    <ds:DigestMethod Algorithm="http://www.w3.org/2000/09/xmldsig#sha1"/>
  
```

Projekt	Rezortný informačný systém pre oblasť Regionálneho školstva	A9051_001
Dokument		
Referencia	RIS-TN-RIS-CSRÚ	Verzia 3.0

```

    <ds:DigestValue>wI5XnAXesq/TYOUPar7x/XCuXTI=</ds:DigestValue>
  </ds:Reference>
</ds:Manifest>
</ds:Object>
</ds:Signature>
</xzepds:DataSignatures>
<DocumentUnauthorized xmlns="http://www.ditec.sk/ekr/authorized/v1.0" Id="Obj123"
URI="http://emcs.dgtaxud.ec/v10/ed815/ie" Description="ed815">
  <Object Id="Obj20091010132356000" MimeType="application/xml"
Identifier="http://www.ugkk.sk/somedocs/v1">
    <ED815A xmlns:ie="http://emcs.dgtaxud.ec/v10/ed815/ie" xmlns="ed815">
      <ie:Header>
        <ie:MessageSender>3006110001</ie:MessageSender>
        <ie:MessageRecipient>NDEA.SK</ie:MessageRecipient>
        <ie:DateOfPreparation>2010-09-07</ie:DateOfPreparation>
        <ie:TimeOfPreparation>12:42:15</ie:TimeOfPreparation>
        <ie:MessageIdentifier>SKED100907124215268</ie:MessageIdentifier>
      </ie:Header>
      <ie:Body>
        <ie:SubmittedDraftOfEaad>
          <ie:Attributes>
            <ie:SubmissionMessageType>1</ie:SubmissionMessageType>
          </ie:Attributes>
          <ie:ConsigneeTrader language="sk">
            <ie:Traderid>SK52000700012</ie:Traderid>
            <ie:TraderName>a</ie:TraderName>
            <ie:StreetName>a</ie:StreetName>
            <ie:Postcode>12</ie:Postcode>
            <ie:City>a</ie:City>
          </ie:ConsigneeTrader>
          <ie:ConsignorTrader language="sk">
            <ie:TraderExciseNumber>SK52000800031</ie:TraderExciseNumber>
            <ie:TraderName>a</ie:TraderName>
            <ie:StreetName>a</ie:StreetName>
            <ie:Postcode>12</ie:Postcode>
            <ie:City>a</ie:City>
          </ie:ConsignorTrader>
          <ie:PlaceOfDispatchTrader language="sk">
            <ie:ReferenceOfTaxWarehouse>SK52000800031</ie:ReferenceOfTaxWarehou
se>
          </ie:PlaceOfDispatchTrader>
          <ie:DeliveryPlaceTrader language="sk">
            <ie:Traderid>SK52000700012</ie:Traderid>
            <ie:TraderName>a</ie:TraderName>
          </ie:DeliveryPlaceTrader>
          <ie:CompetentAuthorityDispatchOffice>
            <ie:ReferenceNumber>SK520000</ie:ReferenceNumber>
          </ie:CompetentAuthorityDispatchOffice>
          <ie:TransportDetails>
            <ie:TransportUnitCode>1</ie:TransportUnitCode>
            <ie:IdentityOfTransportUnits>aa</ie:IdentityOfTransportUnits>
          </ie:TransportDetails>
        </ie:SubmittedDraftOfEaad>
      </ie:Body>
    </ED815A>
  </Object>
</DocumentUnauthorized>
  
```

Projekt	Rezortný informačný systém pre oblasť Regionálneho školstva	A9051_001
Dokument		
Referencia	RIS-TN-RIS-CSRÚ	Verzia 3.0

```

</ie:TransportDetails>
<ie:EaadDraft>
  <ie:LocalReferenceNumber>SKED20100907124215253</ie:LocalReferenceNu
mber>
  <ie:InvoiceNumber>inv7</ie:InvoiceNumber>
  <ie:OriginTypeCode>1</ie:OriginTypeCode>
  <ie:DateOfDispatch>2010-09-07</ie:DateOfDispatch>
  <ie:TimeOfDispatch>12:40:14.0</ie:TimeOfDispatch>
</ie:EaadDraft>
<ie:HeaderEaad>
  <ie:DestinationTypeCode>1</ie:DestinationTypeCode>
  <ie:JourneyTime>H05</ie:JourneyTime>
  <ie:TransportArrangement>1</ie:TransportArrangement>
</ie:HeaderEaad>
<ie:TransportMode>
  <ie:TransportModeCode>0</ie:TransportModeCode>
</ie:TransportMode>
<ie:MovementGuarantee>
  <ie:GuarantorTypeCode>1</ie:GuarantorTypeCode>
</ie:MovementGuarantee>
<ie:BodyEaad>
  <ie:BodyRecordUniqueReference>1</ie:BodyRecordUniqueReference>
  <ie:ExciseProductCode>B000</ie:ExciseProductCode>
  <ie:CnCode>22000000</ie:CnCode>
  <ie:Quantity>10</ie:Quantity>
  <ie:GrossWeight>1</ie:GrossWeight>
  <ie:NetWeight>10</ie:NetWeight>
  <ie:AlcoholicStrength>10</ie:AlcoholicStrength>
  <ie:DegreePlato>10</ie:DegreePlato>
  <ie:FiscalMarkUsedFlag>0</ie:FiscalMarkUsedFlag>
  <ie:Package>
    <ie:KindOfPackages>BQ</ie:KindOfPackages>
    <ie:NumberOfPackages>10</ie:NumberOfPackages>
  </ie:Package>
</ie:BodyEaad>
</ie:SubmittedDraftOfEaad>
</ie:Body>
</ED815A>
</Object>
</DocumentUnauthorized>
</Registration>
  
```

V rámci schémy pre podanie sa vyhradili atribúty pre ZOT:

- BusinessIdentifier = Evidenčné číslo ZOT (v prípade požiadavky na vytvorenie nového ZOT nebude uvedené)
- Description = Značka obchodníka (povinné)

### Prijatie podania

Atribút	ID Subjektu : an1_255
Opis	identifikátor subjektu pre komunikáciu s IS CEP



OPERAČNÝ PROGRAM  
INFORMATIZÁCIA SPOLOČNOSTI

TVORÍME VEDOMOSTNÚ SPOLOČNOSŤ

Európsky fond regionálneho rozvoja



Riadiaci orgán OPIS



MINISTERSTVO FINANCIÍ  
SLOVENSKEJ REPUBLIKY

Sprostredkovateľský orgán OPIS



EURÓPSKA ÚNIA

Projekt	Rezortný informačný systém pre oblasť Regionálneho školstva	A9051_001
Dokument		
Referencia	RIS-TN-RIS-CSRÚ	Verzia 3.0

<b>Atribút</b>	<b>Typ subjektu : logicka hodnota</b>
<i>Opis</i>	0 = subjekt 1 = OVM
<b>Atribút</b>	<b>XML Podanie</b>
<i>Opis</i>	xml data podania
<b>Atribút</b>	<b>Typ podania : an1_50</b>
<i>Opis</i>	jedinečný business identifikátor typu podania
<b>Atribút</b>	<b>Identifikátor podateľne : n1</b>
<i>Opis</i>	bude obsahovať hodnotu 2 (podateľňa CEP)
<b>Atribút</b>	<b>TokenID</b>
<i>Opis</i>	identifikácia používateľa, získa sa po prihlásení do IS CEP
<b>Atribút</b>	<b>Predchádzajúce podanie/zásielka</b>
<i>Opis</i>	identifikátor predchádzajúceho podania/zásielky ktorého sa týka dané podanie/zásielka
<b>Atribút</b>	<b>Názov : an1_255</b>
<i>Opis</i>	používateľom zadaný názov pre podanie

### Informácia o prijatí/odmietnutí podania

EKR.XML Informácia o odmietnutí podania
«business» <b>Informácia o odmietnutí podania</b>
Dátum a čas odmietnutia : Dátum a čas
Dátum a čas vytvorenia : Dátum a čas
Typ odmietnutého podania : an1_200
Identifikátor : Číslo
Kód dôvodu : Číslo
Popis : an1_250
Identifikátor odmietnutého podania : Číslo

### Informácia o odmietnutí podania

<b>Atribút</b>	<b>Dátum a čas odmietnutia : Dátum a čas</b>
<i>Opis</i>	dátum a čas kedy bolo podanie odmietnuté
<b>Atribút</b>	<b>Dátum a čas vytvorenia : Dátum a čas</b>

Projekt	Rezortný informačný systém pre oblasť Regionálneho školstva	A9051_001
Dokument		
Referencia	RIS-TN-RIS-CSRÚ	Verzia 3.0

Opis	dátum a čas kedy bolo podanie vytvorené
Atribút	<b>Typ odmietnutého podania : an1_200</b>
Opis	jedinečný business identifikátor typu podania
Atribút	<b>Identifikátor : Číslo</b>
Opis	identifikátor podania
Atribút	<b>Kód dôvodu : Číslo</b>
Opis	viď. kapitola Popis výnimiek
Atribút	<b>Popis : an1_250</b>
Opis	viď. kapitola Popis výnimiek
Atribút	<b>Identifikátor odmietnutého podania : Číslo</b>
Opis	identifikátor podania





## XML Potvrdenie o prevzatí podania

EKR.XML Potvrdenie o prevzatí podania
<p>«business»  <b>Potvrdenie o prevzatí podania</b></p> <p>Dátum a čas prevzatia : Dátum a čas          Dátum a čas vytvorenia : Dátum a čas          Typ prevzatého podania : an1_200          Identifikátor : Číslo          Identifikátor prijatého podania : Číslo</p>

## Potvrdenie o prevzatí podania

Atribút	<b>Dátum a čas prevzatia : Dátum a čas</b>
Opis	dátum a čas kedy bolo podanie prevzaté
Atribút	<b>Dátum a čas vytvorenia : Dátum a čas</b>
Opis	dátum a čas kedy bolo podanie vytvorené
Atribút	<b>Typ prevzatého podania : an1_200</b>
Opis	jedinečný business identifikátor typu podania
Atribút	<b>Identifikátor : Číslo</b>



 <b>OPERAČNÝ PROGRAM INFORMATIZÁCIA SPOLOČNOSTI</b> TVORÍME VEDOMOSTNÚ SPOLOČNOSŤ Európsky fond regionálneho rozvoja		 Riadiaci orgán OPIS		 MINISTERSTVO FINANCIÍ SLOVENSKEJ REPUBLIKY Sprostredkovateľský orgán OPIS		 EURÓPSKA ÚNIA	
Projekt	Rezortný informačný systém pre oblasť Regionálneho školstva			A9051_001			
Dokument							
Referencia	RIS-TN-RIS-CSRÚ	Verzia	3.0				

Opis	identifikátor podania
Atribút	<b>Identifikátor prijatého podania : Číslo</b>
Opis	identifikátor podania

## 3.9.2. Technické informácie

### 3.9.2.1. Technická špecifikácia poskytovanej webovej služby

Testovacie prostredie	
WSDL	<a href="https://tcep.financnasprava.sk/tcep/procw/cep.ekr.web.ws/ReceiverExtSystem.asmx?wsdl">https://tcep.financnasprava.sk/tcep/procw/cep.ekr.web.ws/ReceiverExtSystem.asmx?wsdl</a>
URL	<a href="https://tcep.financnasprava.sk/tcep/procw/cep.ekr.web.ws/ReceiverExtSystem.asmx">https://tcep.financnasprava.sk/tcep/procw/cep.ekr.web.ws/ReceiverExtSystem.asmx</a>

Produkčné prostredie	
WSDL	<a href="https://www.cep.financnasprava.sk/cep/procw/cep.ekr.web.ws/ReceiverExtSystem.asmx?wsdl">https://www.cep.financnasprava.sk/cep/procw/cep.ekr.web.ws/ReceiverExtSystem.asmx?wsdl</a>
URL	<a href="https://www.cep.financnasprava.sk/cep/procw/cep.ekr.web.ws/ReceiverExtSystem.asmx">https://www.cep.financnasprava.sk/cep/procw/cep.ekr.web.ws/ReceiverExtSystem.asmx</a>

### 3.9.2.2. Definícia dodatočných parametrov hlavičky správ (Header)

Po prihlásení je potrebné pridať do každého ďalšieho volania wcf metód cookie s identifikátorom tokenu prihláseného používateľa. Konkrétne použitie je popísané v [kapitole 5](#).

### 3.9.2.3. Popis spôsobu zabezpečenia a autentifikácie pri volaní operácií služby

Autentifikácia je zabezpečená cez posielanie TokenDescriptora v hlavičke správy. Pre získanie TokenDescriptora je potrebné zavolať metódu pre prihlásenie sa do IAM-u:

- PrihlasenieMenomHeslom - prihlásenie používateľa menom a heslom,
- PrihlasenieCertifikatom - prihlásenie používateľa certifikátom.

### 3.9.2.4. Testovacie scenáre a prípady

Krok	Akcia	Očakávaný výsledok
1.	Používateľ zavolá sluzba_is_239 pre získanie obsahu číselníka z informačného systému Centrálného elektronického priečinka – operácia pre	Služba vráti typ podania

Projekt	Rezortný informačný systém pre oblasť Regionálneho školstva	A9051_001
Dokument		
Referencia	RIS-TN-RIS-CSRÚ	Verzia 3.0

Krok	Akcia	Očakávaný výsledok
	Poskytnutie obsahu číselníka typov podaní v IS CEP alebo volaním sluzba_is_49217 pre získanie kontextu reakcie na typ podania	
2.	Používateľ zavolá sluzba_is_49216 pre získanie kontextu typu podania	Služba vráti pre požadovaný typ podania kontext pre vytvorenie podania daného typu
3.	Používateľ zavolá sluzba_is_232 pre podanie colného vyhlásenia	Služba prijme/odmietne dané podanie

### 3.9.2.5. Technické operácie služby

#### Názov metódy

RecieveMessageFromExternalSystem

Vstupný parameter	Popis
idSubjektu	identifikátor subjektu pre komunikáciu s IS CEP
typSubjektu	0 = subjekt 1 = OVM
xmlPodanieB64	Xml v Base64 (UTF-8) IS VS vytvorí na základe poskytnutia kontextu typu podania – volaním IS služby 49216 pre získanie kontextu typu podania
typPodania	Získa sa volaním IS služby 239 - Získanie obsahu číselníka z informačného systému Centrálného elektronického priečinka – operácia pre Poskytnutie obsahu číselníka typov podaní v IS CEP alebo volaním IS služby 49217 pre získanie kontextu reakcie na typ podania
podatelnaIdentifikator	bude obsahovať hodnotu 2 (podateľňa CEP)
predchadzajucePodanieZasielka	identifikátor predchádzajúceho podania/zásielky ktorého sa týka dané podanie/zásielka
nazov	používateľom zadaný názov pre podanie
tokenDescriptor. TokenId	TokenId z prihlásenia
tokenDescriptor. TokenCheck	TokenCheck z prihlásenia

Projekt	Rezortný informačný systém pre oblasť Regionálneho školstva	A9051_001
Dokument		
Referencia	RIS-TN-RIS-CSRÚ	Verzia 3.0

### Request

```

<soap:Envelope xmlns:soap="http://www.w3.org/2003/05/soap-envelope"
xmlns:cep="http://www.ditec.sk/CEPEkr">
  <soap:Header/>
  <soap:Body>
    <cep:RecieveMessageFromExternalSystem>
      <cep:idSubjektu>39644922</cep:idSubjektu>
      <cep:typSubjektu>0</cep:typSubjektu>
      <cep:xmlPodanieB64>PHh6ZXA6RGF0YUVudmVsb3BIIHhtbG5zOnh6ZXA9I.....</cep:xmlPo
danieB64>
      <cep:typPodania>P_MF_OC_0015_v4.0</cep:typPodania>
      <cep:podatelnaIdentifikator>2</cep:podatelnaIdentifikator>
      <cep:predchadzajucaPodanieZasielka/>
      <cep:nazov>45-167839-18-2-CT-01M</cep:nazov>
      <cep:tokenDescriptor>
        <cep:TokenId>c51ed4f5-c14b-8749-96c7-58867453c3e5</cep:TokenId>
        <cep:TokenCheck>h26rlzy+pVCoz4h9D5vAg5ymi7w=</cep:TokenCheck>
      </cep:tokenDescriptor>
    </cep:RecieveMessageFromExternalSystem>
  </soap:Body>
</soap:Envelope>
  
```

### Response

```

<soap:Envelope xmlns:soap="http://www.w3.org/2003/05/soap-envelope"
xmlns:xsi="http://www.w3.org/2001/XMLSchema-instance"
xmlns:xsd="http://www.w3.org/2001/XMLSchema">
  <soap:Body>
    <RecieveMessageFromExternalSystemResponse xmlns="http://www.ditec.sk/CEPEkr">
      <RecieveMessageFromExternalSystemResult>
        <Code>0</Code>
        <Description/>
      </RecieveMessageFromExternalSystemResult>
    </RecieveMessageFromExternalSystemResponse>
  </soap:Body>
</soap:Envelope>
  
```

### 3.9.2.6. Popis výnimiek

Kód	Popis	Špecifikácia chyby	Typ chyby
-220	Zamietnuté podanie. Neplatný adresát.	Zamietnuté podanie. Neplatný adresát.	Biznis
-213	Nebolo nájdené prevzaté/odmietnuté podanie - zlý identifikátor.	Nebolo nájdené prevzaté/odmietnuté podanie - zlý identifikátor.	Biznis
-210	Nesprávny počet typu dokumentu v type podania.	Nesprávny počet typu dokumentu v type podania.	Biznis
-209	Neznámy typ dokumentu.	Neznámy typ dokumentu.	Biznis



OPERAČNÝ PROGRAM  
INFORMATIZÁCIA SPOLOČNOSTI

TVORÍME VEDOMOSTNÚ SPOLOČNOSŤ

Európsky fond regionálneho rozvoja



Riadiaci orgán OPIS



MINISTERSTVO FINANCIÍ  
SLOVENSKEJ REPUBLIKY

Sprostredkovateľský orgán OPIS



EURÓPSKA ÚNIA

Projekt	Rezortný informačný systém pre oblasť Regionálneho školstva	A9051_001
Dokument		
Referencia	RIS-TN-RIS-CSRÚ	Verzia 3.0

Kód	Popis	Špecifikácia chyby	Typ chyby
-208	Neznámy formát dokumentu.	Neznámy formát dokumentu.	Biznis
-207	Neznámy formát podania.	Neznámy formát podania.	Biznis
-205	Neplatný typ podania.	Neplatný typ podania.	Biznis
-204	Osoba nemá oprávnenie na zasielanie podaní v mene subjektu	Osoba nemá oprávnenie na zasielanie podaní v mene subjektu	Biznis
-1	Interná chyba.	Interná chyba.	Systém

## 3.10. Zmena colného vyhlásenia

Meta IS identifikátor poskytovanej služby	sluzba_is_233
Verzia služby	1.0
Popis služby	Služba umožní používateľovi zmeniť podané colné vyhlásenie, ak to vyžaduje proces colného konania, alebo vzniknutá situácia: podanie opravného colného vyhlásenia, zrušenie colného vyhlásenia. Služba podporuje procesy realizácie ZOT. NP-A.1.1.13
ISVS / Modul	IS CEP

### 3.10.1. Procesné/logické údaje

#### 3.10.1.1. Procesný tok / biznis logika služby

Služba poskytuje rozhranie pre prijatie podania z externého systému.  
Služba je synchronná a je určená pre IS podnikateľa.

#### 3.10.1.2. Operácie poskytovanej služby

Názov operácie	Popis operácie	Poradie	Vstupné parametre	Výstupné parametre
RecieveMessageFromExternalSystem	Poskytnutie rozhrania pre prijatie podania z externého systému.	1	PrijatiePodaniaZExternéhoSystemu	XML Potvrdenie o prevzatí podania XML Informácia o odmietnutí podania

Projekt	Rezortný informačný systém pre oblasť Regionálneho školstva	A9051_001
Dokument		
Referencia	RIS-TN-RIS-CSRÚ	Verzia 3.0

## Prijatie Podania Z Externeho Systemu

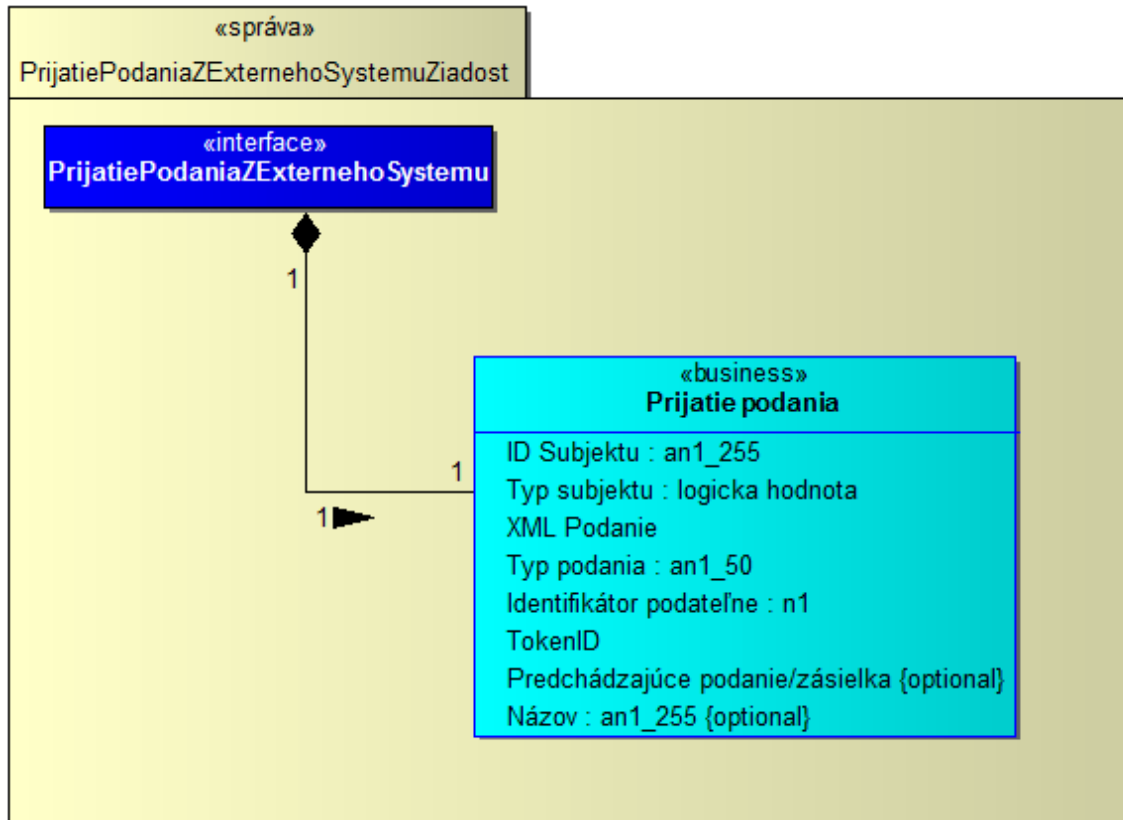

1. schéma pre XML podanie -> <http://www.ditec.sk/ekr/registration/v1.0/>
2. zložený elektronický podpis (schéma a dokumentácia) -> [http://www.ditec.sk/ep/signature\\_formats/xades\\_zep\\_data\\_signatures/v1.1/](http://www.ditec.sk/ep/signature_formats/xades_zep_data_signatures/v1.1/)
3. schéma pre nepodpísaný dokument

```

<?xml version="1.0" encoding="UTF-8"?>
<xsd:schema xmlns:xsd="http://www.w3.org/2001/XMLSchema"
xmlns:unauthorized="http://www.ditec.sk/ekr/unauthorized/v1.0"
targetNamespace="http://www.ditec.sk/ekr/unauthorized/v1.0" version="1.0"
elementFormDefault="qualified">
  <xsd:element name="DocumentUnauthorized"
type="unauthorized:DocumentUnauthorizedType"/>
  <xsd:complexType name="DocumentUnauthorizedType">
    <xsd:sequence>
      <xsd:element ref="unauthorized:Object" minOccurs="1" maxOccurs="unbounded"/>
    </xsd:sequence>
    <xsd:attribute name="URI" type="xsd:anyURI" use="optional"/>
    <xsd:attribute name="Id" type="xsd:ID" use="optional"/>
    <xsd:attribute name="Description" type="xsd:string" use="optional"/>
  </xsd:complexType>
</xsd:schema>
  
```

Projekt	Rezortný informačný systém pre oblasť Regionálneho školstva	A9051_001
Dokument		
Referencia	RIS-TN-RIS-CSRÚ	Verzia 3.0

```

</xsd:complexType>
<xsd:element name="Object" type="unauthorized:ObjectType"/>
<xsd:complexType name="ObjectType" mixed="true">
  <xsd:sequence minOccurs="0" maxOccurs="unbounded">
    <xsd:any namespace="##any" processContents="lax"/>
  </xsd:sequence>
  <xsd:attribute name="Id" type="xsd:ID" use="optional"/>
  <xsd:attribute name="MimeType" type="xsd:string" use="optional"/>
  <xsd:attribute name="Encoding" type="xsd:anyURI" use="optional"/>
  <xsd:attribute name="Identifier" type="xsd:string"/>
</xsd:complexType>
</xsd:schema>
  
```

#### 4. príklad podania

```

<Registration Id="IE815.001" URI="" Description=""
BusinessIdentifier="SKED20100907124215253"
xmlns="http://www.ditec.sk/ekr/registration/v1.0">
  <xzepds:DataSignatures
xmlns:xzepds="http://www.ditec.sk/ep/signature_formats/xades_zep_data_signatures/v1.1"
Id="IE815.001">
    <xzepds:DispatchNotesData>
      <xzepds:DataEnvelopeAttributes TargetSignatureId="Signature20100907124215534"/>
    </xzepds:DispatchNotesData>
    <ds:Object Id="Object201009071242534" xmlns:ds="http://www.w3.org/2000/09/xmldsig#">
      <ED815A xmlns:ie="http://emcs.dgtaxud.ec/v10/ed815/ie"
xmlns="http://emcs.dgtaxud.ec/v10/ed815/ie">
        <ie:Header>
          <ie:MessageSender>3006110001</ie:MessageSender>
          <ie:MessageRecipient>NDEA.SK</ie:MessageRecipient>
          <ie:DateOfPreparation>2010-09-07</ie:DateOfPreparation>
          <ie:TimeOfPreparation>12:42:15</ie:TimeOfPreparation>
          <ie:MessageIdentifier>SKED100907124215268</ie:MessageIdentifier>
        </ie:Header>
        <ie:Body>
          <ie:SubmittedDraftOfEaad>
            <ie:Attributes>
              <ie:SubmissionMessageType>1</ie:SubmissionMessageType>
            </ie:Attributes>
            <ie:ConsigneeTrader language="sk">
              <ie:Traderid>SK52000700012</ie:Traderid>
              <ie:TraderName>a</ie:TraderName>
              <ie:StreetName>a</ie:StreetName>
              <ie:Postcode>12</ie:Postcode>
              <ie:City>a</ie:City>
            </ie:ConsigneeTrader>
            <ie:ConsignorTrader language="sk">
              <ie:TraderExciseNumber>SK52000800031</ie:TraderExciseNumber>
              <ie:TraderName>a</ie:TraderName>
              <ie:StreetName>a</ie:StreetName>
              <ie:Postcode>12</ie:Postcode>
              <ie:City>a</ie:City>
            </ie:ConsignorTrader>
          </ie:SubmittedDraftOfEaad>
        </ie:Body>
      </ED815A>
    </ds:Object>
  </xzepds:DataSignatures>
</Registration>
  
```



Projekt	Rezortný informačný systém pre oblasť Regionálneho školstva	A9051_001
Dokument		
Referencia	RIS-TN-RIS-CSRÚ	Verzia 3.0

```

</ie:ConsignorTrader>
<ie:PlaceOfDispatchTrader language="sk">
  <ie:ReferenceOfTaxWarehouse>SK52000800031</ie:ReferenceOfTaxWarehou
se>

</ie:PlaceOfDispatchTrader>
<ie:DeliveryPlaceTrader language="sk">
  <ie:Traderid>SK52000700012</ie:Traderid>
  <ie:TraderName>a</ie:TraderName>
</ie:DeliveryPlaceTrader>
<ie:CompetentAuthorityDispatchOffice>
  <ie:ReferenceNumber>SK520000</ie:ReferenceNumber>
</ie:CompetentAuthorityDispatchOffice>
<ie:TransportDetails>
  <ie:TransportUnitCode>1</ie:TransportUnitCode>
  <ie:IdentityOfTransportUnits>aa</ie:IdentityOfTransportUnits>
</ie:TransportDetails>
<ie:EaadDraft>
  <ie:LocalReferenceNumber>SKED20100907124215253</ie:LocalReferenceNu
mber>

  <ie:InvoiceNumber>inv7</ie:InvoiceNumber>
  <ie:OriginTypeCode>1</ie:OriginTypeCode>
  <ie:DateOfDispatch>2010-09-07</ie:DateOfDispatch>
  <ie:TimeOfDispatch>12:40:14.0</ie:TimeOfDispatch>
</ie:EaadDraft>
<ie:HeaderEaad>
  <ie:DestinationTypeCode>1</ie:DestinationTypeCode>
  <ie:JourneyTime>H05</ie:JourneyTime>
  <ie:TransportArrangement>1</ie:TransportArrangement>
</ie:HeaderEaad>
<ie:TransportMode>
  <ie:TransportModeCode>0</ie:TransportModeCode>
</ie:TransportMode>
<ie:MovementGuarantee>
  <ie:GuarantorTypeCode>1</ie:GuarantorTypeCode>
</ie:MovementGuarantee>
<ie:BodyEaad>
  <ie:BodyRecordUniqueReference>1</ie:BodyRecordUniqueReference>
  <ie:ExciseProductCode>B000</ie:ExciseProductCode>
  <ie:CnCode>22000000</ie:CnCode>
  <ie:Quantity>10</ie:Quantity>
  <ie:GrossWeight>1</ie:GrossWeight>
  <ie:NetWeight>10</ie:NetWeight>
  <ie:AlcoholicStrength>10</ie:AlcoholicStrength>
  <ie:DegreePlato>10</ie:DegreePlato>
  <ie:FiscalMarkUsedFlag>0</ie:FiscalMarkUsedFlag>
  <ie:Package>
    <ie:KindOfPackages>BQ</ie:KindOfPackages>
    <ie:NumberOfPackages>10</ie:NumberOfPackages>
  </ie:Package>
</ie:BodyEaad>
</ie:SubmittedDraftOfEaad>
  
```

Projekt	Rezortný informačný systém pre oblasť Regionálneho školstva	A9051_001
Dokument		
Referencia	RIS-TN-RIS-CSRÚ	Verzia 3.0

```

    </ie:Body>
  </ED815A>
</ds:Object>
<ds:Object Id="Object201009071242534VerificationObject"
xmlns:ds="http://www.w3.org/2000/09/xmldsig#">
  <XMLVerificationDataReferences
xmlns="http://www.ditec.sk/ep/signature_formats/xades_zep_xml/v1.0"
DataTarget="#Object201009071242534">
    <SchemaReference>
      <ds:Reference URI="http://ekr.colnasprava.sk/EkrCSRWeb/XSD/IE815.001.xsd">
        <ds:Transforms>
          <ds:Transform Algorithm="http://www.w3.org/TR/2001/REC-xml-c14n-
20010315"/>
        </ds:Transforms>
        <ds:DigestMethod Algorithm="http://www.w3.org/2000/09/xmldsig#sha1"/>
        <ds:DigestValue>xapBHaiZHD0He0HBzXnoV78w=</ds:DigestValue>
      </ds:Reference>
    </SchemaReference>
    <VisualTransformReference>
      <ds:Reference URI="http://ekr.colnasprava.sk/EkrCSRWeb/XSLT/IE815.001.xslt">
        <ds:Transforms>
          <ds:Transform Algorithm="http://www.w3.org/TR/2001/REC-xml-c14n-
20010315"/>
        </ds:Transforms>
        <ds:DigestMethod Algorithm="http://www.w3.org/2000/09/xmldsig#sha1"/>
        <ds:DigestValue>XuEus1JSL7jyS9Sxa2l8Lhpr7E=</ds:DigestValue>
      </ds:Reference>
    </VisualTransformReference>
  </XMLVerificationDataReferences>
</ds:Object>
<ds:Signature Id="Signature20100907124215534"
xmlns:ds="http://www.w3.org/2000/09/xmldsig#">
  <ds:SignedInfo xmlns:ds="http://www.w3.org/2000/09/xmldsig#">
    <ds:CanonicalizationMethod Algorithm="http://www.w3.org/TR/2001/REC-xml-c14n-
20010315"/>
    <ds:SignatureMethod Algorithm="http://www.w3.org/2000/09/xmldsig#rsa-sha1"/>
    <ds:Reference Id="ReferenceSignature20100907124215534SignedProperties"
Type="http://uri.etsi.org/01903#SignedProperties"
URI="#Signature20100907124215534SignedProperties">
      <ds:Transforms>
        <ds:Transform Algorithm="http://www.w3.org/TR/2001/REC-xml-c14n-
20010315"/>
      </ds:Transforms>
      <ds:DigestMethod Algorithm="http://www.w3.org/2000/09/xmldsig#sha1"/>
      <ds:DigestValue>k6BoQq1GHLXWuuwHIOYWc3NdiFo=</ds:DigestValue>
    </ds:Reference>
    <ds:Reference Id="ReferenceManifestObject201009071242534"
Type="http://www.w3.org/2000/09/xmldsig#Manifest" URI="#ManifestObject201009071242534">
      <ds:Transforms>
        <ds:Transform Algorithm="http://www.w3.org/TR/2001/REC-xml-c14n-
20010315"/>
      </ds:Transforms>
    </ds:Reference>
  </ds:SignedInfo>
</ds:Signature>
  
```

Projekt	Rezortný informačný systém pre oblasť Regionálneho školstva	A9051_001
Dokument		
Referencia	RIS-TN-RIS-CSRÚ	Verzia 3.0

```

    </ds:Transforms>
    <ds:DigestMethod Algorithm="http://www.w3.org/2000/09/xmldsig#sha1"/>
    <ds:DigestValue>uqbt76P/+j1Z/Owayl38TI2ccfl=</ds:DigestValue>
  </ds:Reference>
  <ds:Reference Id="ReferenceManifestObject201009071242534VerificationObject"
  Type="http://www.w3.org/2000/09/xmldsig#Manifest"
  URI="#ManifestObject201009071242534VerificationObject">
    <ds:Transforms>
      <ds:Transform Algorithm="http://www.w3.org/TR/2001/REC-xml-c14n-
      20010315"/>
    </ds:Transforms>
    <ds:DigestMethod Algorithm="http://www.w3.org/2000/09/xmldsig#sha1"/>
    <ds:DigestValue>zv6IKLiLftittoS7AkJcOF1rHc=</ds:DigestValue>
  </ds:Reference>
  <ds:Reference Id="ReferenceSignature20100907124215534SignatureProperties"
  Type="http://www.w3.org/2000/09/xmldsig#SignatureProperties"
  URI="#Signature20100907124215534SignatureProperties">
    <ds:Transforms>
      <ds:Transform Algorithm="http://www.w3.org/TR/2001/REC-xml-c14n-
      20010315"/>
    </ds:Transforms>
    <ds:DigestMethod Algorithm="http://www.w3.org/2000/09/xmldsig#sha1"/>
    <ds:DigestValue>rXDgBCIzGsKrq/PxesHYTOYswPk=</ds:DigestValue>
  </ds:Reference>
  <ds:Reference Id="ReferenceSignature20100907124215534KeyInfo"
  Type="http://www.w3.org/2000/09/xmldsig#Object"
  URI="#Signature20100907124215534KeyInfo">
    <ds:Transforms>
      <ds:Transform Algorithm="http://www.w3.org/TR/2001/REC-xml-c14n-
      20010315"/>
    </ds:Transforms>
    <ds:DigestMethod Algorithm="http://www.w3.org/2000/09/xmldsig#sha1"/>
    <ds:DigestValue>000OU4li+MX2MAfKishxMknJDA=</ds:DigestValue>
  </ds:Reference>
  </ds:SignedInfo>
  <ds:SignatureValue
  Id="Signature20100907124215534SignatureValue">idl+U32F84ZO7uH9V1U/KHC4EC4MEIM3D
  RErYJ1NbpB/8pij2mOrok4bU8CVGMAXrRZuG/5Ptv9aDW132O2FICTn09mQky3dreF0CYcSTar
  1UXUnnzwgRurKbKldKjz6H50axkONZeQDkf12Pau9pG6GnZox0OkXVqHsfOZHdpbtFC/3DGufL
  Jb8pczluh/2hDp9Ozsp+TCYtrjqgDv4woaAr57QoNq5kaxTm2T/MI4RngymW5WdqHumVDMtcODf
  xzTID8T4xCZwMf5zIHR6nptkXuAvOr0XP5wcbDALup1tcxCGBY1bjOmF2puWHNnV5j65P3NGEC
  XI9ft7hMn5Qw==</ds:SignatureValue>
    <ds:KeyInfo Id="Signature20100907124215534KeyInfo"
  xmlns:ds="http://www.w3.org/2000/09/xmldsig#">
    <ds:X509Data>
      <ds:X509Certificate>MIIFCDCCA/CgAwIBAgIKQQBtUgABAAAAdTANBgkqhkiG9w0
      BAQUFADBVMRIwEAYKZImiZPyLGQBGRYCC2sxFTATBgoJkiaJk/IsZAEZFgVkaXRIYzEVMB
      MGCgmSjomT8ixkARKWBWludHJhMREwDwYDVQQDEwhEZXRZDZXJ0MjAeFw0wODA3MjIwNj
      zlxNDFAFw0xMjAyMTcwNzE2MjhaMCCxDjAMBGNVBAoTBUFDFT1JEMRUwEwYDVQQDDAxJd
      mFuIE9sxaFpbmEwggEiMA0GCSqGSIb3DQEBAQUAA4IBDwAwggEKAoIBAQCX/JED1zSkRz2
      Y/RjrKUrKHHl6ZnamHfd7eZUj/bo5afda8o1/vQNM+bza0WGGN9CEqsn84aYo1UE+DhVAvYN5E
  
```

Projekt	Rezortný informačný systém pre oblasť Regionálneho školstva	A9051_001
Dokument		
Referencia	RIS-TN-RIS-CSRÚ	Verzia 3.0

```

qqjBKGPI8L/oQlc9fBceEboe2wNFI39SZP+8IRuB8kSI6EGi0LJ4hqZ8+5iPkFQvEJ/a93cciTaoEQ8
+WFyGQBjXSQU1gLmhO0N9t8iOcYnT9qliGPZIJ5LHYzZBeUXzDLcBQK4YL7+4Z+US9zwGIY7
LHbJGoWa8Qkf44XybotECZjkW0MSASi01IPXHpwBxYslzP3aPsx2DERRSwwzig+cQEjU8KILjQw
YmVapJEU9ZFPJz7AgI+Zjn3MW8udVAgMBAAGjggIGMIICAJAOBgNVHQ8BAf8EBAMCBPAwR
AYJKoZIhvcNAQkPBDcwNTAObggqhkiG9w0DAgIcAIAwDgYIKoZIhvcNAwQCAgCAMAcGBSsO
AwIHMAoGCCqGqSIB3DQMhMB0GA1UdDgQWBREhgtNyAN1aKsSkweU+dp48vraVTATBgNV
HSUEDDAKBggrBgEFBQcDAjAfBgNVHSMEGDAWgBQW52RbPpltPsdVyMVvJd55YP2FuTCBg
QYDVR0fBHoweDB2oHSgcoY2aHR0cDovL2Rldi1jZXJ0LmludHJhLmRpdGvJLnNrL0NlcnRfbnJv
bGwvRGV2Q2VydDluY3JshjhmaWxIOi8vXfXERVYtQ0VSVc5pbnRyYS5kaXRIYy5za1xDZXJ0R
W5yb2xsXERIdkNlcnQyLmNybDCB0AYIKwYBBQUHAQEEdGwgcAwXQYIKwYBBQUHMAKG
UWh0dHA6Ly9kZXZyY2VydC5pbnRyYS5kaXRIYy5zay9DZXJ0RW5yb2xsL0RFVi1DRVJULmlud
HJhLmRpdGvJLnNrX0RldkNlcnQyKDEpLmNydDBfBggrBgEFBQcwoAoZTmIsZTovL1xcREVWL
UNFUIQuaW50cmEuZGI0ZWmuc2tcQ2VydEVucm9sbFxErVYtQ0VSVc5pbnRyYS5kaXRIYy5z
a19EZXDZDZXJ0MigxKS5jcnQwDQYJKoZIhvcNAQEFBQADggEBAExyea/ArsP4JsmLq15vXUXKI
ZOz6USJFy+3yFrgmvPosVNH AZeV+LOZpmVmgZ2Zd0AxwiBZnhSwmdAZJe8mXkBrbNgGjT1B
DbvyiiNyc0K35tqTXWKZaC5QCIF58kCRox5dbF4LMGwAGc33me8arGUedq2ExGX5tmtf6MvE2
Z4Xr9fILJgZ8x/JgZ25T66q7Q2fFiyvYGFuovHvO4jEdsLSC8pD7rslkMSLa3K7cqoxmrOIV4trBaO
khhHzJo2PBNVG+TqhYQR+JJFD+G53Zckv+gkqGXEBcS9P2prsMvO+841tOmtCZtcfP2UUsoe
w9qc+jDdaht7XkSBAtPeo=</ds:X509Certificate>
  
```

```

<ds:X509IssuerSerial>
  <ds:X509IssuerName>CN=DevCert2, DC=intra, DC=ditec,
DC=sk</ds:X509IssuerName>
  <ds:X509SerialNumber>306959854521182050058357</ds:X509SerialNumber>
</ds:X509IssuerSerial>
  <ds:X509SubjectName>CN=Ivan Olšina, O=ACORD</ds:X509SubjectName>
</ds:X509Data>
</ds:KeyInfo>
<ds:Object>
  <xades:QualifyingProperties xmlns:xades="http://uri.etsi.org/01903/v1.3.2#"
Target="#Signature20100907124215534">
  <xades:SignedProperties Id="Signature20100907124215534SignedProperties"
xmlns:ds="http://www.w3.org/2000/09/xmldsig#" xmlns:xades="http://uri.etsi.org/01903/v1.3.2#">
  <xades:SignedSignatureProperties>
  <xades:SigningTime>2010-09-07T12:42:19+02:00</xades:SigningTime>
  <xades:SigningCertificate>
  <xades:Cert>
  <xades:CertDigest>
  <ds:DigestMethod
Algorithm="http://www.w3.org/2000/09/xmldsig#sha1"/>
  <ds:DigestValue>ENgqjSFk2iD4HwVi0LgXidvjGts=</ds:DigestValue>
  </xades:CertDigest>
  <xades:IssuerSerial>
  <ds:X509IssuerName>CN=DevCert2, DC=intra, DC=ditec,
DC=sk</ds:X509IssuerName>
  <ds:X509SerialNumber>306959854521182050058357</ds:X509SerialN
umber>
  </xades:IssuerSerial>
  </xades:Cert>
  </xades:SigningCertificate>
  <xades:SignaturePolicyIdentifier>
  <xades:SignaturePolicyId>
  
```

Projekt	Rezortný informačný systém pre oblasť Regionálneho školstva	A9051_001
Dokument		
Referencia	RIS-TN-RIS-CSRÚ	Verzia 3.0

```

    <xades:SigPolicyId>
      <xades:Identifier>urn:oid:1.3.158.36061701.0.0.1.10.4.0.11.1</xades:Id
entifier>
    </xades:SigPolicyId>
    <xades:SigPolicyHash>
      <ds:DigestMethod
Algorithm="http://www.w3.org/2000/09/xmldsig#sha1"/>
      <ds:DigestValue>BQvpX/EsUe3VG7A2W6HW/I9w9JI=</ds:DigestValue
>
    </xades:SigPolicyHash>
    </xades:SignaturePolicyId>
    </xades:SignaturePolicyIdentifier>
    </xades:SignedSignatureProperties>
    <xades:SignedDataObjectProperties>
      <xades:DataObjectFormat
ObjectReference="#ReferenceManifestObject201009071242534">
        <xades:Description>IE815 - Návrh eSD</xades:Description>
        <xades:ObjectIdentifier>
          <xades:Identifier>http://ekr.colnasprava.sk/EkrCRSRWeb/XSD/IE815.001.xsd</xades:Identifier>
        </xades:ObjectIdentifier>
        <xades:MimeType>application/xml</xades:MimeType>
      </xades:DataObjectFormat>
      <xades:DataObjectFormat
ObjectReference="#ReferenceManifestObject201009071242534VerificationObject">
        <xades:Description>Verifikačné dáta pre IE815 - Návrh
eSD</xades:Description>
        <xades:ObjectIdentifier>
          <xades:Identifier>http://www.ditec.sk/ep/signature\_formats/xades\_zep\_xml/v1.0</xades:Identifier>
        </xades:ObjectIdentifier>
        <xades:MimeType>application/xml</xades:MimeType>
      </xades:DataObjectFormat>
    </xades:SignedDataObjectProperties>
  </xades:SignedProperties>
</xades:QualifyingProperties>
</ds:Object>
<ds:Object>
  <ds:SignatureProperties Id="Signature20100907124215534SignatureProperties"
xmlns:ds="http://www.w3.org/2000/09/xmldsig#"
xmlns:xzep="http://www.ditec.sk/ep/signature_formats/xades_zep/v1.0">
    <ds:SignatureProperty Target="#Signature20100907124215534">
      <xzep:SignatureVersion>http://www.ditec.sk/ep/signature\_formats/xades\_zep/v1.0
</xzep:SignatureVersion>
    </ds:SignatureProperty>
    <ds:SignatureProperty Target="#Signature20100907124215534">
      <xzep:ProductInfos>
        <xzep:ProductInfo>
          <xzep:ProductName>Ditec.Zep.DSigXades.XadesSig</xzep:ProductName>
          <xzep:ProductVersion>1.0.0.0</xzep:ProductVersion>
        </xzep:ProductInfo>

```



Projekt	Rezortný informačný systém pre oblasť Regionálneho školstva	A9051_001
Dokument		
Referencia	RIS-TN-RIS-CSRÚ	Verzia 3.0

```

    <xzep:ProductInfo>
      <xzep:ProductName>Ditec.Zep.DSigXades.Plugins.XmlObject</xzep:Product
tName>
      <xzep:ProductVersion>1.0.0.0</xzep:ProductVersion>
    </xzep:ProductInfo>
  </xzep:ProductInfos>
  </ds:SignatureProperty>
</ds:SignatureProperties>
</ds:Object>
<ds:Object>
  <ds:Manifest Id="ManifestObject201009071242534"
xmlns:ds="http://www.w3.org/2000/09/xmldsig#">
    <ds:Reference Type="http://www.w3.org/2000/09/xmldsig#Object"
URI="#Object201009071242534">
      <ds:Transforms>
        <ds:Transform Algorithm="http://www.w3.org/TR/2001/REC-xml-c14n-
20010315"/>
      </ds:Transforms>
      <ds:DigestMethod Algorithm="http://www.w3.org/2000/09/xmldsig#sha1"/>
      <ds:DigestValue>ukgnYVatoPYeUteVHooR4vhQNAE=</ds:DigestValue>
    </ds:Reference>
  </ds:Manifest>
  <ds:Manifest Id="ManifestObject201009071242534VerificationObject"
xmlns:ds="http://www.w3.org/2000/09/xmldsig#">
    <ds:Reference Type="http://www.w3.org/2000/09/xmldsig#Object"
URI="#Object201009071242534VerificationObject">
      <ds:Transforms>
        <ds:Transform Algorithm="http://www.w3.org/TR/2001/REC-xml-c14n-
20010315"/>
      </ds:Transforms>
      <ds:DigestMethod Algorithm="http://www.w3.org/2000/09/xmldsig#sha1"/>
      <ds:DigestValue>w5XnAXesq/TYOUPar7x/XCuXTI=</ds:DigestValue>
    </ds:Reference>
  </ds:Manifest>
</ds:Object>
</ds:Signature>
</xzepds:DataSignatures>
<DocumentUnauthorized xmlns="http://www.ditec.sk/ekr/authorized/v1.0" Id="Obj123"
URI="http://emcs.dgtaxud.ec/v10/ed815/ie" Description="ed815">
  <Object Id="Obj20091010132356000" MimeType="application/xml"
Identifier="http://www.ugkk.sk/somedocs/v1">
    <ED815A xmlns:ie="http://emcs.dgtaxud.ec/v10/ed815/ie" xmlns="ed815">
      <ie:Header>
        <ie:MessageSender>3006110001</ie:MessageSender>
        <ie:MessageRecipient>NDEA.SK</ie:MessageRecipient>
        <ie:DateOfPreparation>2010-09-07</ie:DateOfPreparation>
        <ie:TimeOfPreparation>12:42:15</ie:TimeOfPreparation>
        <ie:MessageIdentifier>SKED100907124215268</ie:MessageIdentifier>
      </ie:Header>
      <ie:Body>
        <ie:SubmittedDraftOfEaad>
  
```



Projekt	Rezortný informačný systém pre oblasť Regionálneho školstva	A9051_001
Dokument		
Referencia	RIS-TN-RIS-CSRÚ	Verzia 3.0

```

<ie:Attributes>
  <ie:SubmissionMessageType>1</ie:SubmissionMessageType>
</ie:Attributes>
<ie:ConsigneeTrader language="sk">
  <ie:Traderid>SK52000700012</ie:Traderid>
  <ie:TraderName>a</ie:TraderName>
  <ie:StreetName>a</ie:StreetName>
  <ie:Postcode>12</ie:Postcode>
  <ie:City>a</ie:City>
</ie:ConsigneeTrader>
<ie:ConsignorTrader language="sk">
  <ie:TraderExciseNumber>SK52000800031</ie:TraderExciseNumber>
  <ie:TraderName>a</ie:TraderName>
  <ie:StreetName>a</ie:StreetName>
  <ie:Postcode>12</ie:Postcode>
  <ie:City>a</ie:City>
</ie:ConsignorTrader>
<ie:PlaceOfDispatchTrader language="sk">
  <ie:ReferenceOfTaxWarehouse>SK52000800031</ie:ReferenceOfTaxWarehou
se>
</ie:PlaceOfDispatchTrader>
<ie:DeliveryPlaceTrader language="sk">
  <ie:Traderid>SK52000700012</ie:Traderid>
  <ie:TraderName>a</ie:TraderName>
</ie:DeliveryPlaceTrader>
<ie:CompetentAuthorityDispatchOffice>
  <ie:ReferenceNumber>SK520000</ie:ReferenceNumber>
</ie:CompetentAuthorityDispatchOffice>
<ie:TransportDetails>
  <ie:TransportUnitCode>1</ie:TransportUnitCode>
  <ie:IdentityOfTransportUnits>aa</ie:IdentityOfTransportUnits>
</ie:TransportDetails>
<ie:EaadDraft>
  <ie:LocalReferenceNumber>SKED20100907124215253</ie:LocalReferenceNu
mber>
  <ie:InvoiceNumber>inv7</ie:InvoiceNumber>
  <ie:OriginTypeCode>1</ie:OriginTypeCode>
  <ie:DateOfDispatch>2010-09-07</ie:DateOfDispatch>
  <ie:TimeOfDispatch>12:40:14.0</ie:TimeOfDispatch>
</ie:EaadDraft>
<ie:HeaderEaad>
  <ie:DestinationTypeCode>1</ie:DestinationTypeCode>
  <ie:JourneyTime>H05</ie:JourneyTime>
  <ie:TransportArrangement>1</ie:TransportArrangement>
</ie:HeaderEaad>
<ie:TransportMode>
  <ie:TransportModeCode>0</ie:TransportModeCode>
</ie:TransportMode>
<ie:MovementGuarantee>
  <ie:GuarantorTypeCode>1</ie:GuarantorTypeCode>
</ie:MovementGuarantee>
  
```

Projekt	Rezortný informačný systém pre oblasť Regionálneho školstva	A9051_001
Dokument		
Referencia	RIS-TN-RIS-CSRÚ	Verzia 3.0

```

<ie:BodyEaad>
  <ie:BodyRecordUniqueReference>1</ie:BodyRecordUniqueReference>
  <ie:ExciseProductCode>B000</ie:ExciseProductCode>
  <ie:CnCode>22000000</ie:CnCode>
  <ie:Quantity>10</ie:Quantity>
  <ie:GrossWeight>1</ie:GrossWeight>
  <ie:NetWeight>10</ie:NetWeight>
  <ie:AlcoholicStrength>10</ie:AlcoholicStrength>
  <ie:DegreePlato>10</ie:DegreePlato>
  <ie:FiscalMarkUsedFlag>0</ie:FiscalMarkUsedFlag>
  <ie:Package>
    <ie:KindOfPackages>BQ</ie:KindOfPackages>
    <ie:NumberOfPackages>10</ie:NumberOfPackages>
  </ie:Package>
</ie:BodyEaad>
</ie:SubmittedDraftOfEaad>
</ie:Body>
</ED815A>
</Object>
</DocumentUnauthorized>
</Registration>
  
```

V rámci schémy pre podanie sa vyhradili atribúty pre ZOT:

- BusinessIdentifier = Evidenčné číslo ZOT (v prípade požiadavky na vytvorenie nového ZOT nebude uvedené)
- Description = Značka obchodníka (povinné)

### Prijatie podania

<b>Atribút</b>	<b>ID Subjektu : an1_255</b>
<i>Opis</i>	identifikátor subjektu pre komunikáciu s IS CEP
<b>Atribút</b>	<b>Typ subjektu : logicka hodnota</b>
<i>Opis</i>	0 = subjekt 1 = OVM
<b>Atribút</b>	<b>XML Podanie</b>
<i>Opis</i>	xml data podania
<b>Atribút</b>	<b>Typ podania : an1_50</b>
<i>Opis</i>	jedinečný business identifikátor typu podania
<b>Atribút</b>	<b>Identifikátor podateľne : n1</b>
<i>Opis</i>	bude obsahovať hodnotu 2 (podateľňa CEP)
<b>Atribút</b>	<b>TokenID</b>
<i>Opis</i>	identifikácia používateľa, získa sa po prihlásení do IS CEP
<b>Atribút</b>	<b>Predchádzajúce podanie/zásielka</b>

Projekt	Rezortný informačný systém pre oblasť Regionálneho školstva	A9051_001
Dokument		
Referencia	RIS-TN-RIS-CSRÚ	Verzia 3.0





Opis	identifikátor predchádzajúceho podania/zásielky ktorého sa týka dané podanie/zásielka
Atribút	<b>Názov : an1_255</b>
Opis	užívateľom zadaný názov pre podanie

### Informácia o prijatí/odmietnutí podania

EKR.XML Informácia o odmietnutí podania
<p>«business»  <b>Informácia o odmietnutí podania</b></p> <p>Dátum a čas odmietnutia : Dátum a čas          Dátum a čas vytvorenia : Dátum a čas          Typ odmietnutého podania : an1_200          Identifikátor : Číslo          Kód dôvodu : Číslo          Popis : an1_250          Identifikátor odmietnutého podania : Číslo</p>

### Informácia o odmietnutí podania

Atribút	<b>Dátum a čas odmietnutia : Dátum a čas</b>
Opis	dátum a čas kedy bolo podanie odmietnuté
Atribút	<b>Dátum a čas vytvorenia : Dátum a čas</b>
Opis	dátum a čas kedy bolo podanie vytvorené
Atribút	<b>Typ odmietnutého podania : an1_200</b>
Opis	jedinečný business identifikátor typu podania
Atribút	<b>Identifikátor : Číslo</b>
Opis	identifikátor podania
Atribút	<b>Kód dôvodu : Číslo</b>
Opis	viď. kapitola Popis výnimiek
Atribút	<b>Popis : an1_250</b>
Opis	viď. kapitola Popis výnimiek
Atribút	<b>Identifikátor odmietnutého podania : Číslo</b>
Opis	identifikátor podania

 <b>OPERAČNÝ PROGRAM INFORMATIZÁCIA SPOLOČNOSTI</b> TVORÍME VEDOMOSTNÚ SPOLOČNOSŤ Európsky fond regionálneho rozvoja		 Riadiaci orgán OPIS		 MINISTERSTVO FINANCIÍ SLOVENSKEJ REPUBLIKY Sprostredkovateľský orgán OPIS		 EURÓPSKA ÚNIA	
Projekt	Rezortný informačný systém pre oblasť Regionálneho školstva			A9051_001			
Dokument							
Referencia	RIS-TN-RIS-CSRÚ	Verzia	3.0				

## XML Potvrdenie o prevzatí podania

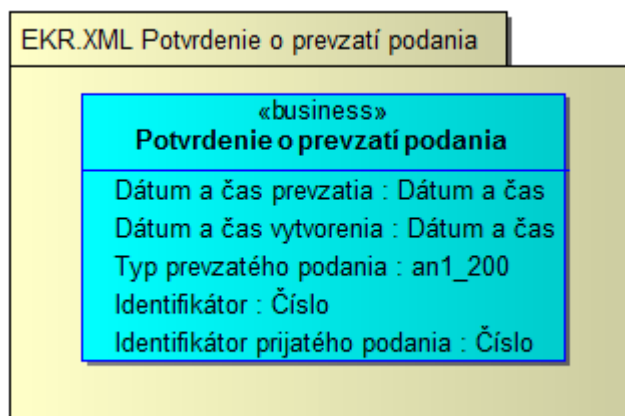

## Potvrdenie o prevzatí podania

<b>Atribút</b>	<b>Dátum a čas prevzatia : Dátum a čas</b>
<i>Opis</i>	dátum a čas kedy bolo podanie prevzaté
<b>Atribút</b>	<b>Dátum a čas vytvorenia : Dátum a čas</b>
<i>Opis</i>	dátum a čas kedy bolo podanie vytvorené
<b>Atribút</b>	<b>Typ prevzatého podania : an1_200</b>
<i>Opis</i>	jedinečný business identifikátor typu podania
<b>Atribút</b>	<b>Identifikátor : Číslo</b>
<i>Opis</i>	identifikátor podania
<b>Atribút</b>	<b>Identifikátor prijatého podania : Číslo</b>
<i>Opis</i>	identifikátor podania

## 3.10.2. Technické informácie

### 3.10.2.1. Technická špecifikácia poskytovanej webovej služby

Testovacie prostredie	
WSDL	<a href="https://tcep.financnasprava.sk/tcep/procw/cep.ekr.web.ws/ReceiverExtSystem.asmx?wsdl">https://tcep.financnasprava.sk/tcep/procw/cep.ekr.web.ws/ReceiverExtSystem.asmx?wsdl</a>
URL	<a href="https://tcep.financnasprava.sk/tcep/procw/cep.ekr.web.ws/ReceiverExtSystem.asmx">https://tcep.financnasprava.sk/tcep/procw/cep.ekr.web.ws/ReceiverExtSystem.asmx</a>

Projekt	Rezortný informačný systém pre oblasť Regionálneho školstva	A9051_001
Dokument		
Referencia	RIS-TN-RIS-CSRÚ	Verzia 3.0

#### Produkčné prostredie

WSDL	<a href="https://www.cep.financnasprava.sk/cep/procw/cep.ekr.web.ws/ReceiverExtSystem.asmx?wsdl">https://www.cep.financnasprava.sk/cep/procw/cep.ekr.web.ws/ReceiverExtSystem.asmx?wsdl</a>
URL	<a href="https://www.cep.financnasprava.sk/cep/procw/cep.ekr.web.ws/ReceiverExtSystem.asmx">https://www.cep.financnasprava.sk/cep/procw/cep.ekr.web.ws/ReceiverExtSystem.asmx</a>

### 3.10.2.2. Definícia dodatočných parametrov hlavičky správ (Header)

Po prihlásení je potrebné pridať do každého ďalšieho volania wcf metód cookie s identifikátorom tokenu prihláseného používateľa. Konkrétne použitie je popísané v [kapitole 5](#).

### 3.10.2.3. Popis spôsobu zabezpečenia a autentifikácie pri volaní operácií služby

Autentifikácia je zabezpečená cez posielanie TokenDescriptora v hlavičke správy. Pre získanie TokenDescriptora je potrebné zavolať metódu pre prihlásenie sa do IAM-u:

- PrihlasenieMenomHeslom - prihlásenie používateľa menom a heslom,
- PrihlasenieCertifikatom - prihlásenie používateľa certifikátom.

### 3.10.2.4. Testovacie scenáre a prípady

Krok	Akcia	Očakávaný výsledok
1.	Používateľ zavolá sluzba_is_239 pre získanie obsahu číselníka z informačného systému Centrálného elektronického priečinka – operácia pre Poskytnutie obsahu číselníka typov podaní v IS CEP alebo volaním sluzba_is_49217 pre získanie kontextu reakcie na typ podania	Služba vráti typ podania
2.	Používateľ zavolá sluzba_is_49216 pre získanie kontextu typu podania	Služba vráti pre požadovaný typ podania kontext pre vytvorenie podania daného typu
3.	Používateľ zavolá sluzba_is_233 pre podanie zmeny colného vyhlásenia	Služba prijme/odmietne dané podanie

### 3.10.2.5. Technické operácie služby

#### Názov metódy

RecieveMessageFromExternalSystem

Projekt	Rezortný informačný systém pre oblasť Regionálneho školstva	A9051_001
Dokument		
Referencia	RIS-TN-RIS-CSRÚ	Verzia 3.0

Vstupný parameter	Popis
idSubjektu	identifikátor subjektu pre komunikáciu s IS CEP
typSubjektu	0 = subjekt 1 = OVM
xmlPodanieB64	Xml v Base64 (UTF-8) IS VS vytvorí na základe poskytnutia kontextu typu podania – volaním IS služby 49216 pre získanie kontextu typu podania
typPodania	Získa sa volaním IS služby 239 - Získanie obsahu číselníka z informačného systému Centrálného elektronického priečinka – operácia pre Poskytnutie obsahu číselníka typov podaní v IS CEP alebo volaním IS služieb 49217 pre získanie kontextu reakcie na typ podania
podatelnaIdentifikator	bude obsahovať hodnotu 2 (podateľňa CEP)
predchadzajucePodanieZasielka	identifikátor predchádzajúceho podania/zásielky ktorého sa týka dané podanie/zásielka
nazov	používateľom zadaný názov pre podanie
tokenDescriptor. TokenId	TokenId z prihlásenia
tokenDescriptor. TokenCheck	TokenCheck z prihlásenia

### Request

```

<soap:Envelope xmlns:soap="http://www.w3.org/2003/05/soap-envelope"
xmlns:cep="http://www.ditec.sk/CEPEkr">
  <soap:Header/>
  <soap:Body>
    <cep:RecieveMessageFromExternalSystem>
      <cep:idSubjektu>39644922</cep:idSubjektu>
      <cep:typSubjektu>0</cep:typSubjektu>
      <cep:xmlPodanieB64>PHh6ZXA6RGF0YUVudmVsb3BIIHhtbG5zOnh6ZXA9I.....</cep:xmlPodanieB64>
      <cep:typPodania>P_MF_OC_0015_v4.0</cep:typPodania>
      <cep:podatelnaIdentifikator>2</cep:podatelnaIdentifikator>
      <cep:predchadzajucePodanieZasielka/>
      <cep:nazov>45-167839-18-2-CT-01M</cep:nazov>
      <cep:tokenDescriptor>
        <cep:TokenId>c51ed4f5-c14b-8749-96c7-58867453c3e5</cep:TokenId>
        <cep:TokenCheck>h26rlzy+pVCoz4h9D5vAg5ymi7w=</cep:TokenCheck>
      </cep:tokenDescriptor>
    </cep:RecieveMessageFromExternalSystem>
  </soap:Body>
</soap:Envelope>
  
```



Projekt	Rezortný informačný systém pre oblasť Regionálneho školstva	A9051_001
Dokument		
Referencia	RIS-TN-RIS-CSRÚ	Verzia 3.0

### Request

```
</soap:Body>
</soap:Envelope>
```

### Response

```
<soap:Envelope xmlns:soap="http://www.w3.org/2003/05/soap-envelope"
xmlns:xsi="http://www.w3.org/2001/XMLSchema-instance"
xmlns:xsd="http://www.w3.org/2001/XMLSchema">
  <soap:Body>
    <RecieveMessageFromExternalSystemResponse xmlns="http://www.ditec.sk/CEPEkr">
      <RecieveMessageFromExternalSystemResult>
        <Code>0</Code>
        <Description/>
      </RecieveMessageFromExternalSystemResult>
    </RecieveMessageFromExternalSystemResponse>
  </soap:Body>
</soap:Envelope>
```

### 3.10.2.6. Popis výnimiek

Kód	Popis	Špecifikácia chyby	Typ chyby
-220	Zamietnuté podanie. Neplatný adresát.	Zamietnuté podanie. Neplatný adresát.	Biznis
-213	Nebolo nájdené prevzaté/odmietnuté podanie - zlý identifikátor.	Nebolo nájdené prevzaté/odmietnuté podanie - zlý identifikátor.	Biznis
-210	Nesprávny počet typu dokumentu v type podania.	Nesprávny počet typu dokumentu v type podania.	Biznis
-209	Neznámy typ dokumentu.	Neznámy typ dokumentu.	Biznis
-208	Neznámy formát dokumentu.	Neznámy formát dokumentu.	Biznis
-207	Neznámy formát podania.	Neznámy formát podania.	Biznis
-205	Neplatný typ podania.	Neplatný typ podania.	Biznis
-204	Osoba nemá oprávnenie na zasielanie podaní v mene subjektu	Osoba nemá oprávnenie na zasielanie podaní v mene subjektu	Biznis
-1	Interná chyba.	Interná chyba.	Systém

## 3.11. Podanie opravného prostriedku voči rozhodnutiu v colnom konaní

Meta IS identifikátor poskytovanej služby	sluzba_is_234
Verzia služby	1.0



OPERAČNÝ PROGRAM  
INFORMATIZÁCIA SPOLOČNOSTI

TVORÍME VEDOMOSTNÚ SPOLOČNOSŤ

Európsky fond regionálneho rozvoja



Riadiaci orgán OPIS



MINISTERSTVO FINANCIÍ  
SLOVENSKEJ REPUBLIKY

Sprostredkovateľský orgán OPIS



EURÓPSKA ÚNIA

Projekt	Rezortný informačný systém pre oblasť Regionálneho školstva	A9051_001
Dokument		
Referencia	RIS-TN-RIS-CSRÚ	Verzia 3.0

<b>Popis služby</b>	Služba umožní používateľovi reagovať na rozhodnutie v colnom konaní a odvolať sa resp. podať opravný prostriedok voči rozhodnutiu. Služba podporuje proces realizácie ZOT. NP-A.1.1.14
<b>ISVS / Modul</b>	IS CEP

### 3.11.1. Procesné/logické údaje

#### 3.11.1.1. Procesný tok / biznis logika služby

Služba poskytuje rozhranie pre prijatie podania z externého systému. Služba je synchronná a je určená pre IS podnikateľa.

#### 3.11.1.2. Operácie poskytovanej služby

Názov operácie	Popis operácie	Poradie	Vstupné parametre	Výstupné parametre
RecieveMessageFromExternalSystem	Poskytnutie rozhrania pre prijatie podania z externého systému.	1	PrijatiePodaniaZExternehoSystemu	XML Potvrdenie o prevzatí podania XML Informácia o odmietnutí podania

#### PrijatiePodaniaZExternehoSystemu

Projekt	Rezortný informačný systém pre oblasť Regionálneho školstva	A9051_001
Dokument		
Referencia	RIS-TN-RIS-CSRÚ	Verzia 3.0

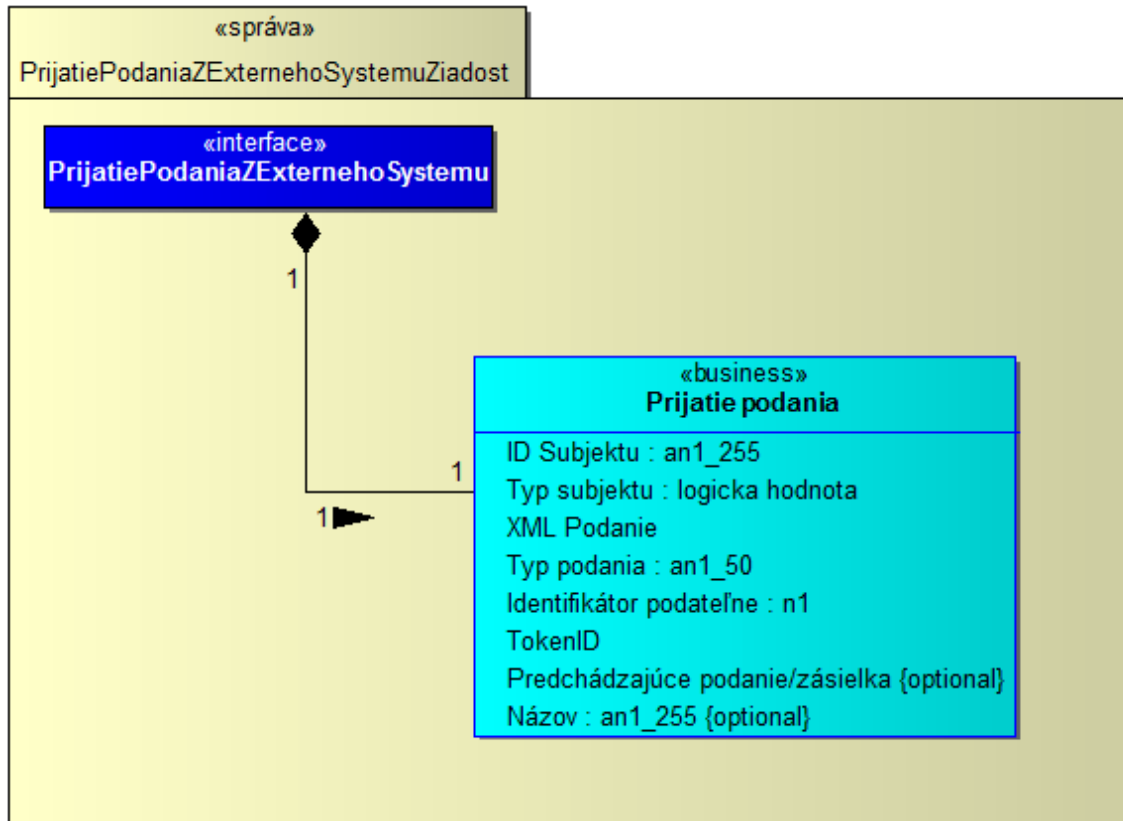

1. schéma pre XML podanie -> <http://www.ditec.sk/ekr/registration/v1.0/>
2. zložený elektronický podpis (schéma a dokumentácia) -> [http://www.ditec.sk/ep/signature\\_formats/xades\\_zep\\_data\\_signatures/v1.1/](http://www.ditec.sk/ep/signature_formats/xades_zep_data_signatures/v1.1/)
3. schéma pre nepodpísaný dokument

```

<?xml version="1.0" encoding="UTF-8"?>
<xsd:schema xmlns:xsd="http://www.w3.org/2001/XMLSchema"
xmlns:unauthorized="http://www.ditec.sk/ekr/unauthorized/v1.0"
targetNamespace="http://www.ditec.sk/ekr/unauthorized/v1.0" version="1.0"
elementFormDefault="qualified">
  <xsd:element name="DocumentUnauthorized"
type="unauthorized:DocumentUnauthorizedType"/>
  <xsd:complexType name="DocumentUnauthorizedType">
    <xsd:sequence>
      <xsd:element ref="unauthorized:Object" minOccurs="1" maxOccurs="unbounded"/>
    </xsd:sequence>
    <xsd:attribute name="URI" type="xsd:anyURI" use="optional"/>
    <xsd:attribute name="Id" type="xsd:ID" use="optional"/>
    <xsd:attribute name="Description" type="xsd:string" use="optional"/>
  </xsd:complexType>
  <xsd:element name="Object" type="unauthorized:ObjectType"/>
  <xsd:complexType name="ObjectType" mixed="true">
    <xsd:sequence minOccurs="0" maxOccurs="unbounded">

```

Projekt	Rezortný informačný systém pre oblasť Regionálneho školstva	A9051_001
Dokument		
Referencia	RIS-TN-RIS-CSRÚ	Verzia 3.0

```

    <xsd:any namespace="##any" processContents="lax"/>
  </xsd:sequence>
  <xsd:attribute name="Id" type="xsd:ID" use="optional"/>
  <xsd:attribute name="MimeType" type="xsd:string" use="optional"/>
  <xsd:attribute name="Encoding" type="xsd:anyURI" use="optional"/>
  <xsd:attribute name="Identifier" type="xsd:string"/>
</xsd:complexType>
</xsd:schema>

```

#### 4. príklad podania

```

<Registration Id="IE815.001" URI="" Description=""
BusinessIdentifier="SKED20100907124215253"
xmlns="http://www.ditec.sk/ekr/registration/v1.0">
  <xzepds:DataSignatures
xmlns:xzepds="http://www.ditec.sk/ep/signature_formats/xades_zep_data_signatures/v1.1"
Id="IE815.001">
  <xzepds:DispatchNotesData>
    <xzepds:DataEnvelopeAttributes TargetSignatureId="Signature20100907124215534"/>
  </xzepds:DispatchNotesData>
  <ds:Object Id="Object201009071242534" xmlns:ds="http://www.w3.org/2000/09/xmldsig#">
    <ED815A xmlns:ie="http://emcs.dgtaxud.ec/v10/ed815/ie"
xmlns="http://emcs.dgtaxud.ec/v10/ed815/ie">
      <ie:Header>
        <ie:MessageSender>3006110001</ie:MessageSender>
        <ie:MessageRecipient>NDEA.SK</ie:MessageRecipient>
        <ie:DateOfPreparation>2010-09-07</ie:DateOfPreparation>
        <ie:TimeOfPreparation>12:42:15</ie:TimeOfPreparation>
        <ie:MessageIdentifier>SKED100907124215268</ie:MessageIdentifier>
      </ie:Header>
      <ie:Body>
        <ie:SubmittedDraftOfEaad>
          <ie:Attributes>
            <ie:SubmissionMessageType>1</ie:SubmissionMessageType>
          </ie:Attributes>
          <ie:ConsigneeTrader language="sk">
            <ie:Traderid>SK52000700012</ie:Traderid>
            <ie:TraderName>a</ie:TraderName>
            <ie:StreetName>a</ie:StreetName>
            <ie:Postcode>12</ie:Postcode>
            <ie:City>a</ie:City>
          </ie:ConsigneeTrader>
          <ie:ConsignorTrader language="sk">
            <ie:TraderExciseNumber>SK52000800031</ie:TraderExciseNumber>
            <ie:TraderName>a</ie:TraderName>
            <ie:StreetName>a</ie:StreetName>
            <ie:Postcode>12</ie:Postcode>
            <ie:City>a</ie:City>
          </ie:ConsignorTrader>
          <ie:PlaceOfDispatchTrader language="sk">
            <ie:ReferenceOfTaxWarehouse>SK52000800031</ie:ReferenceOfTaxWarehou
se>

```

Projekt	Rezortný informačný systém pre oblasť Regionálneho školstva	A9051_001
Dokument		
Referencia	RIS-TN-RIS-CSRÚ	Verzia 3.0

```

</ie:PlaceOfDispatchTrader>
<ie:DeliveryPlaceTrader language="sk">
  <ie:Traderid>SK52000700012</ie:Traderid>
  <ie:TraderName>a</ie:TraderName>
</ie:DeliveryPlaceTrader>
<ie:CompetentAuthorityDispatchOffice>
  <ie:ReferenceNumber>SK520000</ie:ReferenceNumber>
</ie:CompetentAuthorityDispatchOffice>
<ie:TransportDetails>
  <ie:TransportUnitCode>1</ie:TransportUnitCode>
  <ie:IdentityOfTransportUnits>aa</ie:IdentityOfTransportUnits>
</ie:TransportDetails>
<ie:EaadDraft>
  <ie:LocalReferenceNumber>SKED20100907124215253</ie:LocalReferenceNu
mber>
  <ie:InvoiceNumber>inv7</ie:InvoiceNumber>
  <ie:OriginTypeCode>1</ie:OriginTypeCode>
  <ie:DateOfDispatch>2010-09-07</ie:DateOfDispatch>
  <ie:TimeOfDispatch>12:40:14.0</ie:TimeOfDispatch>
</ie:EaadDraft>
<ie:HeaderEaad>
  <ie:DestinationTypeCode>1</ie:DestinationTypeCode>
  <ie:JourneyTime>H05</ie:JourneyTime>
  <ie:TransportArrangement>1</ie:TransportArrangement>
</ie:HeaderEaad>
<ie:TransportMode>
  <ie:TransportModeCode>0</ie:TransportModeCode>
</ie:TransportMode>
<ie:MovementGuarantee>
  <ie:GuarantorTypeCode>1</ie:GuarantorTypeCode>
</ie:MovementGuarantee>
<ie:BodyEaad>
  <ie:BodyRecordUniqueReference>1</ie:BodyRecordUniqueReference>
  <ie:ExciseProductCode>B00</ie:ExciseProductCode>
  <ie:CnCode>22000000</ie:CnCode>
  <ie:Quantity>10</ie:Quantity>
  <ie:GrossWeight>1</ie:GrossWeight>
  <ie:NetWeight>10</ie:NetWeight>
  <ie:AlcoholicStrength>10</ie:AlcoholicStrength>
  <ie:DegreePlato>10</ie:DegreePlato>
  <ie:FiscalMarkUsedFlag>0</ie:FiscalMarkUsedFlag>
  <ie:Package>
    <ie:KindOfPackages>BQ</ie:KindOfPackages>
    <ie:NumberOfPackages>10</ie:NumberOfPackages>
  </ie:Package>
  </ie:BodyEaad>
</ie:SubmittedDraftOfEaad>
</ie:Body>
</ED815A>
</ds:Object>
<ds:Object Id="Object201009071242534VerificationObject"
  
```

Projekt	Rezortný informačný systém pre oblasť Regionálneho školstva	A9051_001
Dokument		
Referencia	RIS-TN-RIS-CSRÚ	Verzia 3.0

```

xmlns:ds="http://www.w3.org/2000/09/xmldsig#">
  <XMLVerificationDataReferences
xmlns="http://www.ditec.sk/ep/signature_formats/xades_zep_xml/v1.0"
DataTarget="#Object201009071242534">
  <SchemaReference>
    <ds:Reference URI="http://ekr.colnasprava.sk/EkrCRSRWeb/XSD/IE815.001.xsd">
      <ds:Transforms>
        <ds:Transform Algorithm="http://www.w3.org/TR/2001/REC-xml-c14n-
20010315"/>
      </ds:Transforms>
      <ds:DigestMethod Algorithm="http://www.w3.org/2000/09/xmldsig#sha1"/>
      <ds:DigestValue>xapBHa/aiZHDD0He0HBzXnoV78w=</ds:DigestValue>
    </ds:Reference>
  </SchemaReference>
  <VisualTransformReference>
    <ds:Reference URI="http://ekr.colnasprava.sk/EkrCRSRWeb/XSLT/IE815.001.xslt">
      <ds:Transforms>
        <ds:Transform Algorithm="http://www.w3.org/TR/2001/REC-xml-c14n-
20010315"/>
      </ds:Transforms>
      <ds:DigestMethod Algorithm="http://www.w3.org/2000/09/xmldsig#sha1"/>
      <ds:DigestValue>XuEus1JSL7jyS9Sxa2l8Lhpr7E=</ds:DigestValue>
    </ds:Reference>
  </VisualTransformReference>
</XMLVerificationDataReferences>
</ds:Object>
<ds:Signature Id="Signature20100907124215534"
xmlns:ds="http://www.w3.org/2000/09/xmldsig#">
  <ds:SignedInfo xmlns:ds="http://www.w3.org/2000/09/xmldsig#">
    <ds:CanonicalizationMethod Algorithm="http://www.w3.org/TR/2001/REC-xml-c14n-
20010315"/>
    <ds:SignatureMethod Algorithm="http://www.w3.org/2000/09/xmldsig#rsa-sha1"/>
    <ds:Reference Id="ReferenceSignature20100907124215534SignedProperties"
Type="http://uri.etsi.org/01903#SignedProperties"
URI="#Signature20100907124215534SignedProperties">
      <ds:Transforms>
        <ds:Transform Algorithm="http://www.w3.org/TR/2001/REC-xml-c14n-
20010315"/>
      </ds:Transforms>
      <ds:DigestMethod Algorithm="http://www.w3.org/2000/09/xmldsig#sha1"/>
      <ds:DigestValue>k6BoQq1GHLXWuuwHIOYwc3NdiFo=</ds:DigestValue>
    </ds:Reference>
    <ds:Reference Id="ReferenceManifestObject201009071242534"
Type="http://www.w3.org/2000/09/xmldsig#Manifest" URI="#ManifestObject201009071242534">
      <ds:Transforms>
        <ds:Transform Algorithm="http://www.w3.org/TR/2001/REC-xml-c14n-
20010315"/>
      </ds:Transforms>
      <ds:DigestMethod Algorithm="http://www.w3.org/2000/09/xmldsig#sha1"/>
      <ds:DigestValue>uqbt76P/+j1Z/Owayl38TI2ccfl=</ds:DigestValue>
    </ds:Reference>
  </ds:SignedInfo>
  <ds:SignatureValue>
  </ds:SignatureValue>
</ds:Signature>
  
```





OPERAČNÝ PROGRAM  
INFORMATIZÁCIA SPOLOČNOSTI

TVORÍME VEDOMOSTNÚ SPOLOČNOSŤ

Európsky fond regionálneho rozvoja



Riadiaci orgán OPIS



MINISTERSTVO FINANCIÍ  
SLOVENSKEJ REPUBLIKY

Sprostredkovateľský orgán OPIS



EURÓPSKA ÚNIA

Projekt	Rezortný informačný systém pre oblasť Regionálneho školstva	A9051_001
Dokument		
Referencia	RIS-TN-RIS-CSRÚ	Verzia 3.0

```

<ds:Reference Id="ReferenceManifestObject201009071242534VerificationObject"
Type="http://www.w3.org/2000/09/xmldsig#Manifest"
URI="#ManifestObject201009071242534VerificationObject">
  <ds:Transforms>
    <ds:Transform Algorithm="http://www.w3.org/TR/2001/REC-xml-c14n-
20010315"/>
  </ds:Transforms>
  <ds:DigestMethod Algorithm="http://www.w3.org/2000/09/xmldsig#sha1"/>
  <ds:DigestValue>zv6IKLiLtfittoS7AkJcOF1rHc=</ds:DigestValue>
</ds:Reference>
  <ds:Reference Id="ReferenceSignature20100907124215534SignatureProperties"
Type="http://www.w3.org/2000/09/xmldsig#SignatureProperties"
URI="#Signature20100907124215534SignatureProperties">
  <ds:Transforms>
    <ds:Transform Algorithm="http://www.w3.org/TR/2001/REC-xml-c14n-
20010315"/>
  </ds:Transforms>
  <ds:DigestMethod Algorithm="http://www.w3.org/2000/09/xmldsig#sha1"/>
  <ds:DigestValue>rXDgBCIzGsKrq/PxesHYTOYswPk=</ds:DigestValue>
</ds:Reference>
  <ds:Reference Id="ReferenceSignature20100907124215534KeyInfo"
Type="http://www.w3.org/2000/09/xmldsig#Object"
URI="#Signature20100907124215534KeyInfo">
  <ds:Transforms>
    <ds:Transform Algorithm="http://www.w3.org/TR/2001/REC-xml-c14n-
20010315"/>
  </ds:Transforms>
  <ds:DigestMethod Algorithm="http://www.w3.org/2000/09/xmldsig#sha1"/>
  <ds:DigestValue>000OU4li+MX2MAfKislhxMknJDA=</ds:DigestValue>
</ds:Reference>
</ds:SignedInfo>
<ds:SignatureValue
Id="Signature20100907124215534SignatureValue">idl+U32F84ZO7uH9V1U/KHC4EC4MEIM3D
RErYJ1NbpB/8pij2mOrok4bU8CVGMAXrRZuG/5Ptv9aDW132O2FICTn09mQky3dreF0CYcSTar
1UXUnnzwgRurKbKldKjz6H50axkONZeQDkf12Pau9pG6GnZox0OkXVqHsfOZHdpbtFC/3DGufL
Jb8pczluh/2hDp9Ozsp+TCYtrjqgDv4woaAr57QoNq5kaxTm2T/MI4RngymW5WdqHumVDmtcODf
xzTID8T4xCZwMf5zIHR6nptkXuAvOr0XP5wcbDALup1tcxCgBY1bjOmF2puWHNnV5j65P3NGEC
XI9ft7hMn5Qw==</ds:SignatureValue>
  <ds:KeyInfo Id="Signature20100907124215534KeyInfo"
xmlns:ds="http://www.w3.org/2000/09/xmldsig#">
    <ds:X509Data>
      <ds:X509Certificate>MIIFCDCCA/CgAwIBAgIKQQBTugABAAAAdTANBgkqhkiG9w0
BAQUFADBVMRlwEAYKZlmiZPYLQGBGRYCC2sxFtATBgoJkiaJk/IsZAEZFgVkaXRlYzEVMB
MGCgmSjomT8ixkARKWBWludHJhMREwDwYDVoQDEwhEZXDZDZlJ0MjAeFw0wODA3MjllwN
zlxNDFAfW0xMjAyMTcwNzE2MjhaMCcxDjAMBGNVBAOTBUFD1JEMRUwEwYDVoQDQDAXJd
mFulE9sxaFpbmEwggEiMA0GCsqGSIb3DQEBAQUAA4IBDwAwggEKAoIBAQCX/JED1zSkRz2
Y/RjrKUrKHHl6ZNAMHfd7eZUj/bo5afda8o1/vQNM+bza0WGGN9CEqsn84aYo1UE+DhVAvYN5E
qojBKGPi8L/oQlc9fBceEboe2wNFI39SZP+8IRuB8kSI6EGi0LJ4hqZ8+5iPkFQvEJ/a93cciTaoEQ8
+WFyGQBJXSQU1gLmhO0N9t8iOcYnT9qliGPZIJ5LHYzZBeUXzDLcBQK4YL7+4Z+US9zwGIY7
LHbJGoWa8Qkf44XybotECZjkw0MSASi01IPXHpwBxYslzP3aPxsx2DERRSwzig+cQEjU8KILjQw
YmVapJEU9ZFPJz7Agl+ZjN3MW8udVAgMBAAGjggIGMIICAjA0BgNVHQ8BAf8EBAMCBPAwR

```

Projekt	Rezortný informačný systém pre oblasť Regionálneho školstva	A9051_001
Dokument		
Referencia	RIS-TN-RIS-CSRÚ	Verzia 3.0

```

AYJKoZlHvcNAQkPBDcwNTAObggqhkG9w0DAglCAIAwDgYIKoZlHvcNAwQCAGCAMAcGBSSO
AwlHMAoGCCqGCSiB3DQMhMB0GA1UdDgQWBREhgtNyAN1aKsSkweU+dp48vraVTATBgNV
HSUEDDAKBggrBgEFBQcDAjAfBgNVHSMEGDAWgBQW52RbPpItPsdVYmVvJd55YP2FuTCBg
QYDVR0fBHoweDB2oHSgcoY2aHR0cDovL2Rldi1jZXJ0LmludHJhLmRpdGVjLnNrL0NlcnRfbnJv
bGwvRGV2Q2VydDIuY3JshjhmaWxIoI8vXFxERVYtQ0VSVC5pbnRyYS5kaXRIYy5za1xDZXJ0R
W5yb2xsXERldkNlcnQyLmNybDCB0AYIKwYBBQUHAQEgEgcMwgcAwXQYIKwYBBQUHMAKG
UWh0dHA6Ly9kZXlyY2VydC5pbnRyYS5kaXRIYy5zay9DZXJ0RW5yb2xsL0RFVi1DRVJULmlud
HJhLmRpdGVjLnNrX0RldkNlcnQyKDEpLmNydDBfBggrBgEFBQcwoAoZTmZmlsZTovL1xcREVW
UNFUIQuaW50cmEuZGI0ZWmuc2tcQ2VydEVucm9sbFxErvYtQ0VSVC5pbnRyYS5kaXRIYy5z
a19EZXdZDZXJ0MigxKS5jcnQwDQYJKoZlHvcNAQEFBQADggEBAExyea/ArsP4JsmLq15vXUXKI
ZOz6USJFy+3yFrgmvPosVNHAEzV+LOZpmVmgZ2Zd0AxwiBZnhSwmdAZJe8mXkBrbNgGjT1B
DbvYiiNyc0K35tqTXWKZaC5QCIF58kCRox5dbF4LMGwAGc33me8arGUedq2ExGX5tmtf6MvE2
Z4Xr9fILJgZ8x/JgZ25T66q7Q2fFiyvYGFuovHvO4jEdsLSC8pD7rslkMSLa3K7cqoxmrOIV4tcrBaO
khhHzJo2PBNVG+TqhYQr+JJFD+G53Zckv+gkqGXEBcS9P2prsMvO+841tOmtCZtcfP2UUsoe
w9qc+jDdaht7XkSBAtPeo=</ds:X509Certificate>
  <ds:X509IssuerSerial>
  <ds:X509IssuerName>CN=DevCert2, DC=intra, DC=ditec,
DC=sk</ds:X509IssuerName>
  <ds:X509SerialNumber>306959854521182050058357</ds:X509SerialNumber>
</ds:X509IssuerSerial>
  <ds:X509SubjectName>CN=Ivan Olšina, O=ACORD</ds:X509SubjectName>
</ds:X509Data>
</ds:KeyInfo>
<ds:Object>
  <xades:QualifyingProperties xmlns:xades="http://uri.etsi.org/01903/v1.3.2#"
Target="#Signature20100907124215534">
  <xades:SignedProperties Id="Signature20100907124215534SignedProperties"
xmlns:ds="http://www.w3.org/2000/09/xmldsig#" xmlns:xades="http://uri.etsi.org/01903/v1.3.2#">
  <xades:SignedSignatureProperties>
  <xades:SigningTime>2010-09-07T12:42:19+02:00</xades:SigningTime>
  <xades:SigningCertificate>
  <xades:Cert>
  <xades:CertDigest>
  <ds:DigestMethod
Algorithm="http://www.w3.org/2000/09/xmldsig#sha1"/>
  <ds:DigestValue>ENgqjSFk2iD4HwVi0LgXidvjGts=</ds:DigestValue>
  </xades:CertDigest>
  <xades:IssuerSerial>
  <ds:X509IssuerName>CN=DevCert2, DC=intra, DC=ditec,
DC=sk</ds:X509IssuerName>
  <ds:X509SerialNumber>306959854521182050058357</ds:X509SerialN
umber>
  </xades:IssuerSerial>
  </xades:Cert>
  </xades:SigningCertificate>
  <xades:SignaturePolicyIdentifier>
  <xades:SignaturePolicyId>
  <xades:SigPolicyId>
  <xades:Identifier>urn:oid:1.3.158.36061701.0.0.1.10.4.0.11.1</xades:Id
entifier>
  </xades:SigPolicyId>
  
```

Projekt	Rezortný informačný systém pre oblasť Regionálneho školstva	A9051_001
Dokument		
Referencia	RIS-TN-RIS-CSRÚ	Verzia 3.0

```

    <xades:SigPolicyHash>
      <ds:DigestMethod
Algorithm="http://www.w3.org/2000/09/xmldsig#sha1"/>
        <ds:DigestValue>BQvpX/EsUe3VG7A2W6HW/I9w9JI=</ds:DigestValue
    >
      </xades:SigPolicyHash>
    </xades:SignaturePolicyId>
  </xades:SignaturePolicyIdentifier>
</xades:SignedSignatureProperties>
<xades:SignedDataObjectProperties>
  <xades:DataObjectFormat
ObjectReference="#ReferenceManifestObject201009071242534">
    <xades:Description>IE815 - Návrh eSD</xades:Description>
    <xades:ObjectIdentifier>
      <xades:Identifier>http://ekr.colnasprava.sk/EkrCRSRWeb/XSD/IE815.001.xsd</xades:Identifier>
    </xades:ObjectIdentifier>
    <xades:MimeType>application/xml</xades:MimeType>
  </xades:DataObjectFormat>
  <xades:DataObjectFormat
ObjectReference="#ReferenceManifestObject201009071242534VerificationObject">
    <xades:Description>Verifikačné dáta pre IE815 - Návrh
eSD</xades:Description>
    <xades:ObjectIdentifier>
      <xades:Identifier>http://www.ditec.sk/ep/signature\_formats/xades\_zep\_xml/v1.0</xades:Identifier>
    </xades:ObjectIdentifier>
    <xades:MimeType>application/xml</xades:MimeType>
  </xades:DataObjectFormat>
</xades:SignedDataObjectProperties>
</xades:SignedProperties>
</xades:QualifyingProperties>
</ds:Object>
<ds:Object>
  <ds:SignatureProperties Id="Signature20100907124215534SignatureProperties"
xmlns:ds="http://www.w3.org/2000/09/xmldsig#"
xmlns:xzep="http://www.ditec.sk/ep/signature_formats/xades_zep/v1.0">
    <ds:SignatureProperty Target="#Signature20100907124215534">
      <xzep:SignatureVersion>http://www.ditec.sk/ep/signature\_formats/xades\_zep/v1.0
</xzep:SignatureVersion>
    </ds:SignatureProperty>
    <ds:SignatureProperty Target="#Signature20100907124215534">
      <xzep:ProductInfos>
        <xzep:ProductInfo>
          <xzep:ProductName>Ditec.Zep.DSigXades.XadesSig</xzep:ProductName>
          <xzep:ProductVersion>1.0.0.0</xzep:ProductVersion>
        </xzep:ProductInfo>
        <xzep:ProductInfo>
          <xzep:ProductName>Ditec.Zep.DSigXades.Plugins.XmlObject</xzep:Product
tName>
          <xzep:ProductVersion>1.0.0.0</xzep:ProductVersion>

```

Projekt	Rezortný informačný systém pre oblasť Regionálneho školstva	A9051_001
Dokument		
Referencia	RIS-TN-RIS-CSRÚ	Verzia 3.0

```

    </xzep:ProductInfo>
    </xzep:ProductInfos>
    </ds:SignatureProperty>
    </ds:SignatureProperties>
  </ds:Object>
  <ds:Object>
    <ds:Manifest Id="ManifestObject201009071242534"
  xmlns:ds="http://www.w3.org/2000/09/xmldsig#">
    <ds:Reference Type="http://www.w3.org/2000/09/xmldsig#Object"
  URI="#Object201009071242534">
    <ds:Transforms>
      <ds:Transform Algorithm="http://www.w3.org/TR/2001/REC-xml-c14n-
  20010315"/>
    </ds:Transforms>
    <ds:DigestMethod Algorithm="http://www.w3.org/2000/09/xmldsig#sha1"/>
    <ds:DigestValue>ukgnYVatoPYeUteVHooR4vhQNAE=</ds:DigestValue>
    </ds:Reference>
  </ds:Manifest>
  <ds:Manifest Id="ManifestObject201009071242534VerificationObject"
  xmlns:ds="http://www.w3.org/2000/09/xmldsig#">
    <ds:Reference Type="http://www.w3.org/2000/09/xmldsig#Object"
  URI="#Object201009071242534VerificationObject">
    <ds:Transforms>
      <ds:Transform Algorithm="http://www.w3.org/TR/2001/REC-xml-c14n-
  20010315"/>
    </ds:Transforms>
    <ds:DigestMethod Algorithm="http://www.w3.org/2000/09/xmldsig#sha1"/>
    <ds:DigestValue>w5XnAXesq/TYOUPar7x/XCuXTI=</ds:DigestValue>
    </ds:Reference>
  </ds:Manifest>
  </ds:Object>
</ds:Signature>
</xzepds:DataSignatures>
<DocumentUnauthorized xmlns="http://www.ditec.sk/ekr/authorized/v1.0" Id="Obj123"
  URI="http://emcs.dgtaxud.ec/v10/ed815/ie" Description="ed815">
  <Object Id="Obj20091010132356000" MimeType="application/xml"
  Identifier="http://www.ugkk.sk/somedocs/v1">
  <ED815A xmlns:ie="http://emcs.dgtaxud.ec/v10/ed815/ie" xmlns="ed815">
    <ie:Header>
      <ie:MessageSender>3006110001</ie:MessageSender>
      <ie:MessageRecipient>NDEA.SK</ie:MessageRecipient>
      <ie:DateOfPreparation>2010-09-07</ie:DateOfPreparation>
      <ie:TimeOfPreparation>12:42:15</ie:TimeOfPreparation>
      <ie:MessageIdentifier>SKED100907124215268</ie:MessageIdentifier>
    </ie:Header>
    <ie:Body>
      <ie:SubmittedDraftOfEaad>
        <ie:Attributes>
          <ie:SubmissionMessageType>1</ie:SubmissionMessageType>
        </ie:Attributes>
        <ie:ConsigneeTrader language="sk">

```

Projekt	Rezortný informačný systém pre oblasť Regionálneho školstva	A9051_001
Dokument		
Referencia	RIS-TN-RIS-CSRÚ	Verzia 3.0

```

    <ie:Traderid>SK52000700012</ie:Traderid>
    <ie:TraderName>a</ie:TraderName>
    <ie:StreetName>a</ie:StreetName>
    <ie:Postcode>12</ie:Postcode>
    <ie:City>a</ie:City>
  </ie:ConsigneeTrader>
  <ie:ConsignorTrader language="sk">
    <ie:TraderExciseNumber>SK52000800031</ie:TraderExciseNumber>
    <ie:TraderName>a</ie:TraderName>
    <ie:StreetName>a</ie:StreetName>
    <ie:Postcode>12</ie:Postcode>
    <ie:City>a</ie:City>
  </ie:ConsignorTrader>
  <ie:PlaceOfDispatchTrader language="sk">
    <ie:ReferenceOfTaxWarehouse>SK52000800031</ie:ReferenceOfTaxWarehou
se>
  </ie:PlaceOfDispatchTrader>
  <ie:DeliveryPlaceTrader language="sk">
    <ie:Traderid>SK52000700012</ie:Traderid>
    <ie:TraderName>a</ie:TraderName>
  </ie:DeliveryPlaceTrader>
  <ie:CompetentAuthorityDispatchOffice>
    <ie:ReferenceNumber>SK520000</ie:ReferenceNumber>
  </ie:CompetentAuthorityDispatchOffice>
  <ie:TransportDetails>
    <ie:TransportUnitCode>1</ie:TransportUnitCode>
    <ie:IdentityOfTransportUnits>aa</ie:IdentityOfTransportUnits>
  </ie:TransportDetails>
  <ie:EaadDraft>
    <ie:LocalReferenceNumber>SKED20100907124215253</ie:LocalReferenceNu
mber>
    <ie:InvoiceNumber>inv7</ie:InvoiceNumber>
    <ie:OriginTypeCode>1</ie:OriginTypeCode>
    <ie:DateOfDispatch>2010-09-07</ie:DateOfDispatch>
    <ie:TimeOfDispatch>12:40:14.0</ie:TimeOfDispatch>
  </ie:EaadDraft>
  <ie:HeaderEaad>
    <ie:DestinationTypeCode>1</ie:DestinationTypeCode>
    <ie:JourneyTime>H05</ie:JourneyTime>
    <ie:TransportArrangement>1</ie:TransportArrangement>
  </ie:HeaderEaad>
  <ie:TransportMode>
    <ie:TransportModeCode>0</ie:TransportModeCode>
  </ie:TransportMode>
  <ie:MovementGuarantee>
    <ie:GuarantorTypeCode>1</ie:GuarantorTypeCode>
  </ie:MovementGuarantee>
  <ie:BodyEaad>
    <ie:BodyRecordUniqueReference>1</ie:BodyRecordUniqueReference>
    <ie:ExciseProductCode>B000</ie:ExciseProductCode>
    <ie:CnCode>22000000</ie:CnCode>
  
```



Projekt	Rezortný informačný systém pre oblasť Regionálneho školstva	A9051_001
Dokument		
Referencia	RIS-TN-RIS-CSRÚ	Verzia 3.0

```

<ie:Quantity>10</ie:Quantity>
<ie:GrossWeight>1</ie:GrossWeight>
<ie:NetWeight>10</ie:NetWeight>
<ie:AlcoholicStrength>10</ie:AlcoholicStrength>
<ie:DegreePlato>10</ie:DegreePlato>
<ie:FiscalMarkUsedFlag>0</ie:FiscalMarkUsedFlag>
<ie:Package>
  <ie:KindOfPackages>BQ</ie:KindOfPackages>
  <ie:NumberOfPackages>10</ie:NumberOfPackages>
</ie:Package>
</ie:BodyEaad>
</ie:SubmittedDraftOfEaad>
</ie:Body>
</ED815A>
</Object>
</DocumentUnauthorized>
</Registration>
  
```

V rámci schémy pre podanie sa vyhradili atribúty pre ZOT:

- BusinessIdentifier = Evidenčné číslo ZOT (v prípade požiadavky na vytvorenie nového ZOT nebude uvedený)
- Description = Značka obchodníka (povinný)

### Prijatie podania

<b>Atribút</b>	<b>ID Subjektu : an1_255</b>
<i>Opis</i>	identifikátor subjektu pre komunikáciu s IS CEP
<b>Atribút</b>	<b>Typ subjektu : logicka hodnota</b>
<i>Opis</i>	0 = subjekt 1 = OVM
<b>Atribút</b>	<b>XML Podanie</b>
<i>Opis</i>	xml data podania
<b>Atribút</b>	<b>Typ podania : an1_50</b>
<i>Opis</i>	jedinečný business identifikátor typu podania
<b>Atribút</b>	<b>Identifikátor podateľne : n1</b>
<i>Opis</i>	bude obsahovať hodnotu 2 (podateľňa CEP)
<b>Atribút</b>	<b>TokenID</b>
<i>Opis</i>	identifikácia používateľa, získa sa po prihlásení do IS CEP
<b>Atribút</b>	<b>Predchádzajúce podanie/zásielka</b>
<i>Opis</i>	identifikátor predchádzajúceho podania/zásielky ktorého sa týka dané podanie/zásielka
<b>Atribút</b>	<b>Názov : an1_255</b>





OPERAČNÝ PROGRAM  
INFORMATIZÁCIA SPOLOČNOSTI

TVORÍME VEDOMOSTNÚ SPOLOČNOSŤ

Európsky fond regionálneho rozvoja



Riadiaci orgán OPIS



MINISTERSTVO FINANCIÍ  
SLOVENSKEJ REPUBLIKY

Sprostredkovateľský orgán OPIS



EURÓPSKA ÚNIA

Projekt	Rezortný informačný systém pre oblasť Regionálneho školstva	A9051_001
Dokument		
Referencia	RIS-TN-RIS-CSRÚ	Verzia 3.0

Opis

používateľom zadaný názov pre podanie

## Informácia o prijatí/odmietnutí podania

EKR.XML Informácia o odmietnutí podania

«business»  
**Informácia o odmietnutí podania**

Dátum a čas odmietnutia : Dátum a čas  
Dátum a čas vytvorenia : Dátum a čas  
Typ odmietnutého podania : an1\_200  
Identifikátor : Číslo  
Kód dôvodu : Číslo  
Popis : an1\_250  
Identifikátor odmietnutého podania : Číslo

## Informácia o odmietnutí podania

<b>Atribút</b>	<b>Dátum a čas odmietnutia : Dátum a čas</b>
Opis	dátum a čas kedy bolo podanie odmietnuté
<b>Atribút</b>	<b>Dátum a čas vytvorenia : Dátum a čas</b>
Opis	dátum a čas kedy bolo podanie vytvorené
<b>Atribút</b>	<b>Typ odmietnutého podania : an1_200</b>
Opis	jedinečný business identifikátor typu podania
<b>Atribút</b>	<b>Identifikátor : Číslo</b>
Opis	identifikátor podania
<b>Atribút</b>	<b>Kód dôvodu : Číslo</b>
Opis	vid'. kapitola Popis výnimiek
<b>Atribút</b>	<b>Popis : an1_250</b>
Opis	vid'. kapitola Popis výnimiek
<b>Atribút</b>	<b>Identifikátor odmietnutého podania : Číslo</b>
Opis	identifikátor podania

## XML Potvrdenie o prevzatí podania

Projekt	Rezortný informačný systém pre oblasť Regionálneho školstva	A9051_001
Dokument		
Referencia	RIS-TN-RIS-CSRÚ	Verzia 3.0

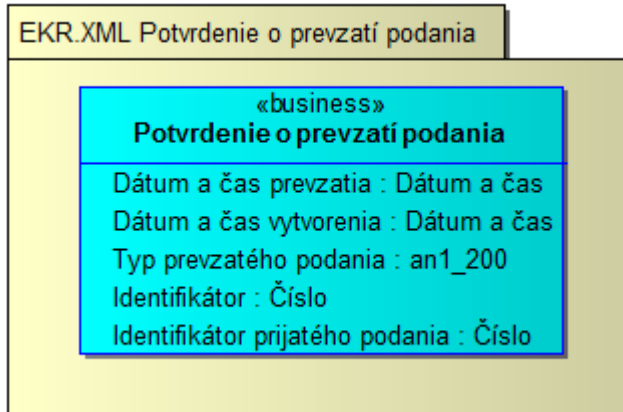

### Potvrdenie o prevzatí podania

<b>Atribút</b>	<b>Dátum a čas prevzatia : Dátum a čas</b>
<i>Opis</i>	dátum a čas kedy bolo podanie prevzaté
<b>Atribút</b>	<b>Dátum a čas vytvorenia : Dátum a čas</b>
<i>Opis</i>	dátum a čas kedy bolo podanie vytvorené
<b>Atribút</b>	<b>Typ prevzatého podania : an1_200</b>
<i>Opis</i>	jedinečný business identifikátor typu podania
<b>Atribút</b>	<b>Identifikátor : Číslo</b>
<i>Opis</i>	identifikátor podania
<b>Atribút</b>	<b>Identifikátor prijatého podania : Číslo</b>
<i>Opis</i>	identifikátor podania

## 3.11.2. Technické informácie

### 3.11.2.1. Technická špecifikácia poskytovanej webovej služby

Testovacie prostredie	
WSDL	<a href="https://tcep.financnasprava.sk/tcep/procw/cep.ekr.web.ws/ReceiverExtSystem.asmx?wsdl">https://tcep.financnasprava.sk/tcep/procw/cep.ekr.web.ws/ReceiverExtSystem.asmx?wsdl</a>
URL	<a href="https://tcep.financnasprava.sk/tcep/procw/cep.ekr.web.ws/ReceiverExtSystem.asmx">https://tcep.financnasprava.sk/tcep/procw/cep.ekr.web.ws/ReceiverExtSystem.asmx</a>

Produkčné prostredie	
WSDL	<a href="https://www.cep.financnasprava.sk/cep/procw/cep.ekr.web.ws/ReceiverExtSystem.asmx?wsdl">https://www.cep.financnasprava.sk/cep/procw/cep.ekr.web.ws/ReceiverExtSystem.asmx?wsdl</a>

Projekt	Rezortný informačný systém pre oblasť Regionálneho školstva	A9051_001
Dokument		
Referencia	RIS-TN-RIS-CSRÚ	Verzia 3.0

#### Produkčné prostredie

URL	<a href="https://www.cep.financnasprava.sk/cep/procw/cep.ekr.web.ws/ReceiverExtSystem.aspx">https://www.cep.financnasprava.sk/cep/procw/cep.ekr.web.ws/ReceiverExtSystem.aspx</a>
-----	-----------------------------------------------------------------------------------------------------------------------------------------------------------------------------------

### 3.11.2.2. Definícia dodatočných parametrov hlavičky správ (Header)

Po prihlásení je potrebné pridať do každého ďalšieho volania wcf metód cookie s identifikátorom tokenu prihláseného používateľa. Konkrétne použitie je popísané v [kapitole 5](#).

### 3.11.2.3. Popis spôsobu zabezpečenia a autentifikácie pri volaní operácií služby

Autentifikácia je zabezpečená cez posielanie TokenDescriptora v hlavičke správy. Pre získanie TokenDescriptora je potrebné zavolať metódu pre prihlásenie sa do IAM-u:

- PrihlasenieMenomHeslom - prihlásenie používateľa menom a heslom,
- PrihlasenieCertifikatom - prihlásenie používateľa certifikátom.

### 3.11.2.4. Testovacie scenáre a prípady

Krok	Akcia	Očakávaný výsledok
1.	Používateľ zavolá sluzba_is_239 pre získanie obsahu číselníka z informačného systému Centrálného elektronického priečinka – operácia pre Poskytnutie obsahu číselníka typov podaní v IS CEP alebo volaním sluzba_is_49217 pre získanie kontextu reakcie na typ podania	Služba vráti typ podania
2.	Používateľ zavolá sluzba_is_49216 pre získanie kontextu typu podania	Služba vráti pre požadovaný typ podania kontext pre vytvorenie podania daného typu
3.	Používateľ zavolá sluzba_is_234 pre podanie opravného prostriedku voči rozhodnutiu v colnom konaní	Služba prijme/odmietne dané podanie

### 3.11.2.5. Technické operácie služby

#### Názov metódy

RecieveMessageFromExternalSystem

Vstupný parameter	Popis
-------------------	-------

Projekt	Rezortný informačný systém pre oblasť Regionálneho školstva	A9051_001
Dokument		
Referencia	RIS-TN-RIS-CSRÚ	Verzia 3.0

Vstupný parameter	Popis
idSubjektu	identifikátor subjektu pre komunikáciu s IS CEP
typSubjektu	0 = subjekt 1 = OVM
xmlPodanieB64	Xml v Base64 (UTF-8) IS VS vytvorí na základe poskytnutia kontextu typu podania – volaním IS služby 49216 pre získanie kontextu typu podania
typPodania	Získa sa volaním IS služby 239 - Získanie obsahu číselníka z informačného systému Centrálného elektronického priečinka – operácia pre Poskytnutie obsahu číselníka typov podaní v IS CEP alebo volaním IS služby 49217 pre získanie kontextu reakcie na typ podania
podatelnaIdentifikator	bude obsahovať hodnotu 2 (podateľňa CEP)
predchadzajúcePodanieZasielka	identifikátor predchádzajúceho podania/zásielky ktorého sa týka dané podanie/zásielka
nazov	používateľom zadaný názov pre podanie
tokenDescriptor. TokenId	TokenId z prihlásenia
tokenDescriptor. TokenCheck	TokenCheck z prihlásenia

### Request

```

<soap:Envelope xmlns:soap="http://www.w3.org/2003/05/soap-envelope"
xmlns:cep="http://www.ditec.sk/CEPEkr">
  <soap:Header/>
  <soap:Body>
    <cep:RecieveMessageFromExternalSystem>
      <cep:idSubjektu>39644922</cep:idSubjektu>
      <cep:typSubjektu>0</cep:typSubjektu>
      <cep:xmlPodanieB64>PHh6ZXA6RGF0YUVudmVsb3BIIHhtbG5zOnh6ZXA9I.....</cep:xmlPodanieB64>
      <cep:typPodania>P_MF_OC_0015_v4.0</cep:typPodania>
      <cep:podatelnaIdentifikator>2</cep:podatelnaIdentifikator>
      <cep:predchadzajucePodanieZasielka/>
      <cep:nazov>45-167839-18-2-CT-01M</cep:nazov>
      <cep:tokenDescriptor>
        <cep:TokenId>c51ed4f5-c14b-8749-96c7-58867453c3e5</cep:TokenId>
        <cep:TokenCheck>h26rlzy+pVCoz4h9D5vAg5ymi7w=</cep:TokenCheck>
      </cep:tokenDescriptor>
    </cep:RecieveMessageFromExternalSystem>
  
```

Projekt	Rezortný informačný systém pre oblasť Regionálneho školstva	A9051_001
Dokument		
Referencia	RIS-TN-RIS-CSRÚ	Verzia 3.0

### Request

```

</soap:Body>
</soap:Envelope>

```

### Response

```

<soap:Envelope xmlns:soap="http://www.w3.org/2003/05/soap-envelope"
xmlns:xsi="http://www.w3.org/2001/XMLSchema-instance"
xmlns:xsd="http://www.w3.org/2001/XMLSchema">
  <soap:Body>
    <RecieveMessageFromExternalSystemResponse xmlns="http://www.ditec.sk/CEPEkr">
      <RecieveMessageFromExternalSystemResult>
        <Code>0</Code>
        <Description/>
      </RecieveMessageFromExternalSystemResult>
    </RecieveMessageFromExternalSystemResponse>
  </soap:Body>
</soap:Envelope>

```

### 3.11.2.6. Popis výnimiek

Kód	Popis	Špecifikácia chyby	Typ chyby
-220	Zamietnuté podanie. Neplatný adresát.	Zamietnuté podanie. Neplatný adresát.	Biznis
-213	Nebolo nájdené prevzaté/odmietnuté podanie - zlý identifikátor.	Nebolo nájdené prevzaté/odmietnuté podanie - zlý identifikátor.	Biznis
-210	Nesprávny počet typu dokumentu v type podania.	Nesprávny počet typu dokumentu v type podania.	Biznis
-209	Neznámy typ dokumentu.	Neznámy typ dokumentu.	Biznis
-208	Neznámy formát dokumentu.	Neznámy formát dokumentu.	Biznis
-207	Neznámy formát podania.	Neznámy formát podania.	Biznis
-205	Neplatný typ podania.	Neplatný typ podania.	Biznis
-204	Osoba nemá oprávnenie na zasielanie podaní v mene subjektu	Osoba nemá oprávnenie na zasielanie podaní v mene subjektu	Biznis
-1	Interná chyba.	Interná chyba.	Systém

## 3.12. Informovanie sa o vydaných licenciách pre zahraničnoobchodné transakcie

Meta IS identifikátor poskytovanej služby	sluzba_is_235
Verzia služby	1.0

Projekt	Rezortný informačný systém pre oblasť Regionálneho školstva	A9051_001
Dokument		
Referencia	RIS-TN-RIS-CSRÚ	Verzia 3.0

<b>Popis služby</b>	Služba poskytne informácie súvisiace s vydanou licenciou. Služba poskytne tieto informácie držiteľovi licencie, vydávajúcemu správne orgánu a colným orgánom v rozsahu im prislúchajúcim. Služba poskytne sadu výberových kritérií pre vyhľadávanie požadovanej licencie alebo množiny licencií. Služba patrí medzi všeobecné služby. NP-1.1.15
<b>ISVS / Modul</b>	IS CEP

### 3.12.1. Procesné/logické údaje

#### 3.12.1.1. Procesný tok / biznis logika služby

Služba poskytne informácie o vydaných licenciách požadovaného typu a/alebo vydaných pre požadovaný subjekt.

Služba je synchronná a je určená pre IS VS.

Prístup k údajom licencie je riadený oprávneniami kde platí, že k vydaným licenciám má prístup ich vydavateľ alebo MF v rámci realizácie zahraničnoobchodnej transakcie.

#### 3.12.1.2. Operácie poskytovanej služby

Názov operácie	Popis operácie	Poradie	Vstupné parametre	Vystupné parametre
InformacieOVydan ychLicenciachStart	Poskytnutie informácie o vydaných licenciách požadovaného typu a/alebo vydaných pre požadovaný subjekt.	1	RPInfoVydane LicencieZiados t	ID dávky
InformacieOVydan ychLicenciachConti nue	Poskytnutie informácie o vydaných licenciách požadovaného typu a/alebo vydaných pre požadovaný subjekt.	2	ID dávky	InfoVydaneLic encieOdpoved

#### RPInfoVydaneLicencieZiadost



Projekt	Rezortný informačný systém pre oblasť Regionálneho školstva	A9051_001
Dokument		
Referencia	RIS-TN-RIS-CSRÚ	Verzia 3.0

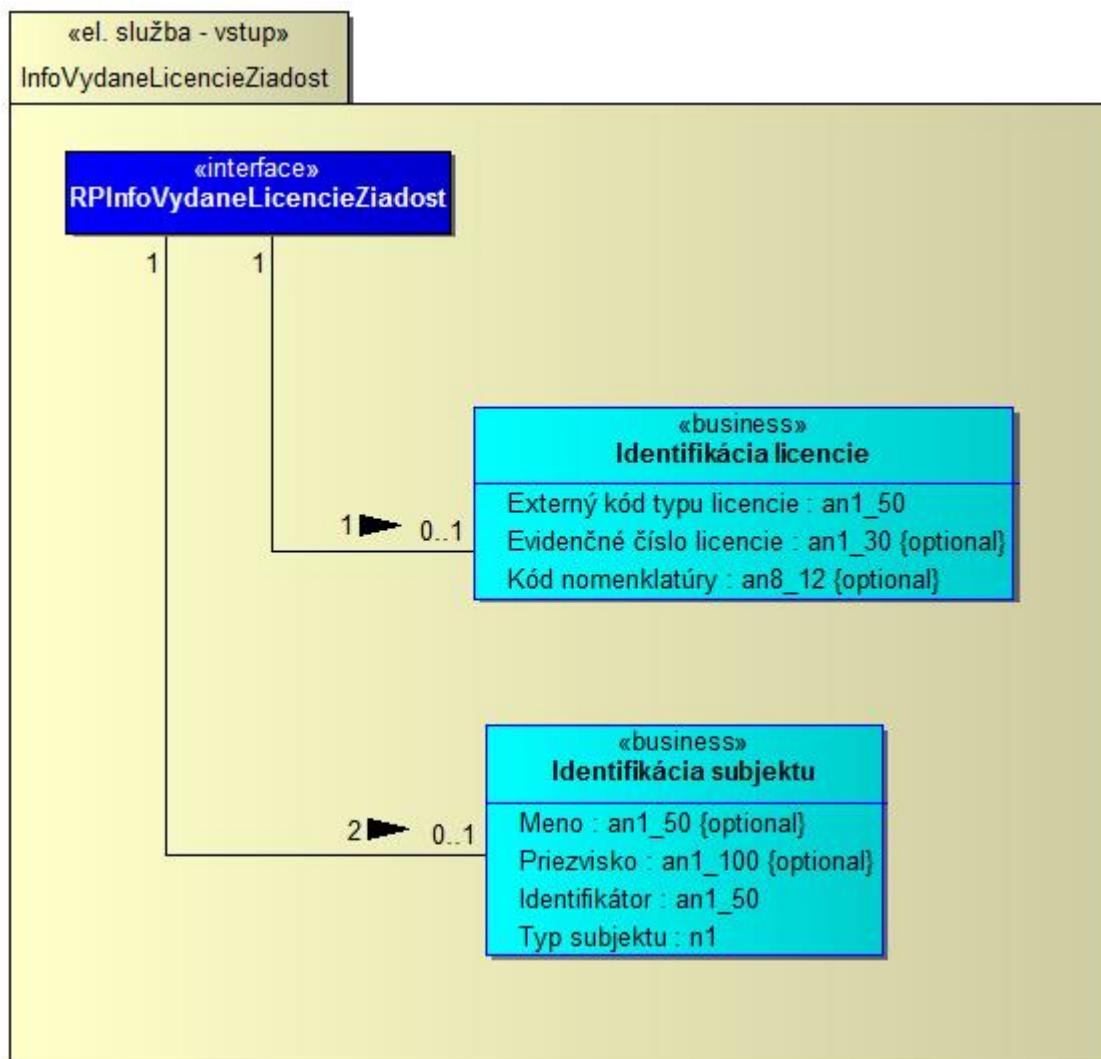

Na vstupe musí byť zadaná aspoň jedna zo sekcií Identifikácia licencie/Identifikácia subjektu.

### Identifikácia licencie

<b>Atribút</b>	<b>Externý kód typu licencie : an1_50</b>
<i>Opis</i>	jedinenčný business identifikátor typu licencie
<b>Atribút</b>	<b>Evidenčné číslo licencie : an1_30</b>
<i>Opis</i>	pridelené evidenčné číslo licencie, ktoré definuje OVM ako vydavateľ licencie v procese vydania licencie
<b>Atribút</b>	<b>Kód nomenklatury : an8_12</b>



OPERAČNÝ PROGRAM  
INFORMATIZÁCIA SPOLOČNOSTI

TVORÍME VEDOMOSTNÚ SPOLOČNOSŤ

Európsky fond regionálneho rozvoja



Riadiaci orgán OPIS



MINISTERSTVO FINANCIÍ  
SLOVENSKEJ REPUBLIKY

Sprostredkovateľský orgán OPIS



EURÓPSKA ÚNIA

Projekt	Rezortný informačný systém pre oblasť Regionálneho školstva	A9051_001
Dokument		
Referencia	RIS-TN-RIS-CSRÚ	Verzia 3.0

Opis	kód tovaru pre množstevné čerpanie
------	------------------------------------

### Identifikácia subjektu

<b>Atribút</b>	<b>Meno : an1_50</b>
Opis	meno fyzickej osoby
<b>Atribút</b>	<b>Priezvisko : an1_100</b>
Opis	priezvisko fyzickej osoby
<b>Atribút</b>	<b>Identifikátor : an1_50</b>
Opis	ak Typ subjektu = 1 (FO) identifikátor fyzickej osoby = rodné číslo pre občanov SR ak ide o zahraničnú fyzickú osobu obdobné číslo alebo identifikátor, ktorý jej je pridelený alebo určený na účely jednoznačnej identifikácie podľa právneho poriadku štátu  ak Typ subjektu = 2 (PO/Podnikateľ) IČO alebo ak ide o zahraničnú právnickú osobu alebo podnikateľa obdobné číslo alebo iný identifikátor, ktorý je im pridelený alebo určený na účely jednoznačnej identifikácie podľa právneho poriadku štátu, v ktorom majú sídlo alebo miesto podnikania
<b>Atribút</b>	<b>Typ subjektu : n1</b>
Opis	Typ subjektu = 1 pre Fyzickú osobu Typ subjektu = 2 pre Právnická osoba/ Podnikateľ

Projekt	Rezortný informačný systém pre oblasť Regionálneho školstva	A9051_001
Dokument		
Referencia	RIS-TN-RIS-CSRÚ	Verzia 3.0

## InfoVydaneLicencieOdpoved

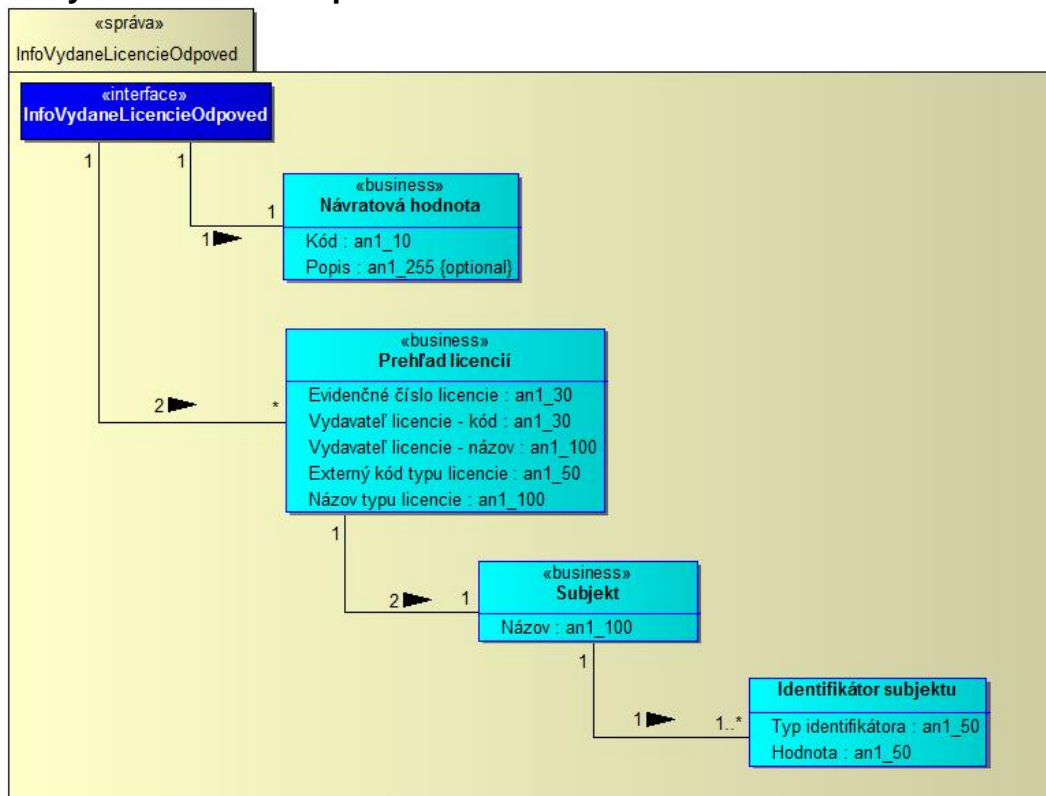

### Prehľad licencií

<b>Atribút</b>	<b>Evidenčné číslo licencie : an1_30</b>
<i>Opis</i>	pridelené evidenčné číslo licencie, ktoré definuje OVM ako vydavateľ licencie v procese vydania licencie
<b>Atribút</b>	<b>Vydavateľ licencie - kód : an1_30</b>
<i>Opis</i>	kód OVM ktorý vydal licenciu
<b>Atribút</b>	<b>Vydavateľ licencie - názov : an1_100</b>
<i>Opis</i>	názov OVM ktorý vydal licenciu
<b>Atribút</b>	<b>Externý kód typu licencie : an1_50</b>
<i>Opis</i>	jedinečný business identifikátor pre typ licencie
<b>Atribút</b>	<b>Názov typu licencie : an1_100</b>
<i>Opis</i>	názov pre typ licencie

### Návratová hodnota

<b>Atribút</b>	<b>Kód : an1_10</b>
<i>Opis</i>	kód výsledku vykonania služby, pri úspešnom výsledku

Projekt	Rezortný informačný systém pre oblasť Regionálneho školstva	A9051_001
Dokument		
Referencia	RIS-TN-RIS-CSRÚ	Verzia 3.0

	kód = 0
<b>Atribút</b>	<b>Popis : an1_255</b>
<i>Opis</i>	popis výsledku vykonania služby, bude vyplnený iba pri výnimke v spracovaní služby

### Subjekt

<b>Atribút</b>	<b>Názov : an1_100</b>
<i>Opis</i>	názov subjektu ktorému bola licencia vydaná

### Identifikátor subjektu

<b>Atribút</b>	<b>Typ identifikátora : an1_50</b>
<i>Opis</i>	môže obsahovať hodnoty: IČO DIČ EÚ IČ pre DPH Rodné číslo EORI Colné registračné číslo Osobitné IČ daňového zástupcu Dátum narodenia Identifikátor zahraničnej právnickej osoby Identifikátor zahraničnej fyzickej osoby Identifikátor EKR
<b>Atribút</b>	<b>Hodnota : an1_50</b>
<i>Opis</i>	obsahuje hodnotu pre daný typ identifikátora subjektu

## 3.12.2. Technické informácie

### 3.12.2.1. Technická špecifikácia poskytovanej webovej služby

Testovacie prostredie	
<b>WSDL</b>	<a href="https://tcep.financnasprava.sk/tcep/procw/CEP.MRP.ElektronickeSluzby.Svc.Wcf/ElektronickeSluzbyService.svc?singlewsdl">https://tcep.financnasprava.sk/tcep/procw/CEP.MRP.ElektronickeSluzby.Svc.Wcf/ElektronickeSluzbyService.svc?singlewsdl</a>
<b>URL</b>	<a href="https://tcep.financnasprava.sk/tcep/procw/CEP.MRP.ElektronickeSluzby.Svc.Wcf/ElektronickeSluzbyService.svc">https://tcep.financnasprava.sk/tcep/procw/CEP.MRP.ElektronickeSluzby.Svc.Wcf/ElektronickeSluzbyService.svc</a>

Produkčné prostredie	
<b>WSDL</b>	<a href="https://www.cep.financnasprava.sk/cep/procw/CEP.MRP.ElektronickeSluzby.Svc.Wcf/ElektronickeSluzbyService.svc?singlewsdl">https://www.cep.financnasprava.sk/cep/procw/CEP.MRP.ElektronickeSluzby.Svc.Wcf/ElektronickeSluzbyService.svc?singlewsdl</a>
<b>URL</b>	<a href="https://www.cep.financnasprava.sk/cep/procw/CEP.MRP.ElektronickeSluzby.Svc.Wcf/ElektronickeSluzbyService.svc">https://www.cep.financnasprava.sk/cep/procw/CEP.MRP.ElektronickeSluzby.Svc.Wcf/ElektronickeSluzbyService.svc</a>

Projekt	Rezortný informačný systém pre oblasť Regionálneho školstva		A9051_001
Dokument			
Referencia	RIS-TN-RIS-CSRÚ	Verzia	3.0

### 3.12.2.2. Definícia dodatočných parametrov hlavičky správ (Header)

Po prihlásení je potrebné pridať do každého ďalšieho volania wcf metód cookie s identifikátorom tokenu prihláseného používateľa. Konkrétne použitie je popísané v [kapitole 5](#).

### 3.12.2.3. Popis spôsobu zabezpečenia a autentifikácie pri volaní operácií služby

Autentifikácia je zabezpečená cez posielanie TokenDescriptora v hlavičke správy. Pre získanie TokenDescriptora je potrebné zavolať metódu pre prihlásenie sa do IAM-u:

- PrihlasenieMenomHeslom - prihlásenie používateľa menom a heslom,
- PrihlasenieCertifikátom - prihlásenie používateľa certifikátom.

### 3.12.2.4. Testovacie scenáre a prípady

Systém poskytne data licencií podľa prideleného oprávnenia. Prístup k údajom licencie je riadený oprávneniami kde platí, že k vydaným licenciám má prístup ich vydavateľ alebo MF v rámci realizácie zahraničnoobchodnej transakcie.

Krok	Akcia	Očakávaný výsledok
1.	Používateľ zavolá službu _is_239 pre získanie číselníka typov licencií	Služba vráti zoznam položiek číselníka typov licencií
2.	Používateľ zavolá službu _is_235 pre získanie informácií o vydaných licenciách	Služba vráti informácie o vydaných licenciách pre požadovaný typ licencie/subjekt

### 3.12.2.5. Technické operácie služby

#### Krok 1

#### Názov metódy

InformacieOVydanychLicenciachStart

Vstupný parameter	Popis
IdentifikaciaLicencie	Typ licencie sa získa volaním IS služby 239 - Získanie obsahu číselníka z informačného systému Centrálného elektronického priečinka – operácia pre Poskytnutie obsahu číselníka typov licencií v IS CEP.
IdentifikaciaSubjektu	Používateľom zadané parametre subjektu pre ktorý sa požaduje získať data

#### Request

Projekt	Rezortný informačný systém pre oblasť Regionálneho školstva	A9051_001
Dokument		
Referencia	RIS-TN-RIS-CSRÚ	Verzia 3.0

## Request

```

<soap:Envelope xmlns:soap="http://www.w3.org/2003/05/soap-envelope"
xmlns:elek="http://www.cep.financnasprava.sk/ElektronickeSluzby"
xmlns:inf="http://www.cep.financnasprava.sk/ElektronickeSluzby/InformacieOVydanychLicenciachStart"
xmlns:inf1="http://www.cep.financnasprava.sk/ElektronickeSluzby/InformacieOVydanychLicenciachContinue">
  <soap:Header/>
  <soap:Body>
    <elek:InformacieOVydanychLicenciachStart>
      <elek:poskytnutieVydanychLicenciiVstup>
        <inf:IdentifikaciaLicencie>
          <inf1:EvidencneCisloLicencie/>
          <inf1:ExternyKodTypuLicencie>L_MPRV_PPA_0002_v1.0</inf1:ExternyKodTypuLicencie>
        </inf:IdentifikaciaLicencie>
        <inf1:KodNomenklatury?</inf1:KodNomenklatury>
        </inf:IdentifikaciaLicencie>
        <inf:IdentifikaciaSubjektu>
          <inf1:Identifikator>43771530</inf1:Identifikator>
          <inf1:Meno/>
          <inf1:Priezvisko/>
          <inf1:TypSubjektu>2</inf1:TypSubjektu>
        </inf:IdentifikaciaSubjektu>
      </elek:poskytnutieVydanychLicenciiVstup>
    </elek:InformacieOVydanychLicenciachStart>
  </soap:Body>
</soap:Envelope>
  
```

## Response

```

<s:Envelope xmlns:s="http://www.w3.org/2003/05/soap-envelope"
xmlns:a="http://www.w3.org/2005/08/addressing">
  <s:Header>
    <a:Action
s:mustUnderstand="1">http://www.cep.financnasprava.sk/ElektronickeSluzby/IElektronickeSluzby/InformacieOVydanychLicenciachStartResponse</a:Action>
  </s:Header>
  <s:Body>
    <InformacieOVydanychLicenciachStartResponse
xmlns="http://www.cep.financnasprava.sk/ElektronickeSluzby">
      <InformacieOVydanychLicenciachStartResult
xmlns:b="http://www.cep.financnasprava.sk/ElektronickeSluzby/InformacieOVydanychLicenciachStart"
xmlns:i="http://www.w3.org/2001/XMLSchema-instance">
        <NavratovaHodnota
xmlns="http://www.cep.financnasprava.sk/ElektronickeSluzby/OutputBase"
xmlns:c="http://www.cep.financnasprava.sk/ElektronickeSluzby/NavratovaHodnota">
          <c:Kod>0</c:Kod>
          <c:Popis/>
        </NavratovaHodnota>
        <b:IdDavky>01d536ac-dae8-be4a-8793-1080bbc85c0e</b:IdDavky>
      </InformacieOVydanychLicenciachStartResult>
    </InformacieOVydanychLicenciachStartResponse>
  </s:Body>
</s:Envelope>
  
```



Projekt	Rezortný informačný systém pre oblasť Regionálneho školstva	A9051_001
Dokument		
Referencia	RIS-TN-RIS-CSRÚ	Verzia 3.0

### Response

```

</InformacieOVydanychLicenciachStartResult>
</InformacieOVydanychLicenciachStartResponse>
</s:Body>
</s:Envelope>
  
```

## Krok 2

### Názov metódy

InformacieOVydanychLicenciachContinue

### Vstupný parameter

### Popis

IdDavky

Identifikátor dávky získané v predchádzajúcom kroku

### Request

```

<soap:Envelope xmlns:soap="http://www.w3.org/2003/05/soap-envelope"
xmlns:elek="http://www.cep.financnasprava.sk/ElektronickeSluzby"
xmlns:inf="http://www.cep.financnasprava.sk/ElektronickeSluzby/InformacieOVydanychLicenciachContinue">
  <soap:Header/>
  <soap:Body>
    <elek:InformacieOVydanychLicenciachContinue>
      <elek:poskytnutieVydanychLicenciiVstup>
        <inf:IdDavky>01d536ac-dae8-be4a-8793-1080bbc85c0e</inf:IdDavky>
      </elek:poskytnutieVydanychLicenciiVstup>
    </elek:InformacieOVydanychLicenciachContinue>
  </soap:Body>
</soap:Envelope>
  
```

### Response

```

<s:Envelope xmlns:s="http://www.w3.org/2003/05/soap-envelope"
xmlns:a="http://www.w3.org/2005/08/addressing">
  <s:Header>
    <a:Action
s:mustUnderstand="1">http://www.cep.financnasprava.sk/ElektronickeSluzby/IElektronickeSluzby/InformacieOVydanychLicenciachContinueResponse</a:Action>
  </s:Header>
  <s:Body>
    <InformacieOVydanychLicenciachContinueResponse
xmlns="http://www.cep.financnasprava.sk/ElektronickeSluzby">
      <InformacieOVydanychLicenciachContinueResult
xmlns:b="http://www.cep.financnasprava.sk/ElektronickeSluzby/InformacieOVydanychLicenciachCont
  
```

Projekt	Rezortný informačný systém pre oblasť Regionálneho školstva	A9051_001
Dokument		
Referencia	RIS-TN-RIS-CSRÚ	Verzia 3.0

## Response

```

inue" xmlns:i="http://www.w3.org/2001/XMLSchema-instance">
  <NavratovaHodnota
xmlns="http://www.cep.financnasprava.sk/ElektronickeSluzby/OutputBase"
xmlns:c="http://www.cep.financnasprava.sk/ElektronickeSluzby/NavratovaHodnota">
  <c:Kod>0</c:Kod>
  <c:Popis/>
</NavratovaHodnota>
<b:VydaneLicencie>
  <b:VydanaLicencialInfo>
    <b:EvidencneCisloLicencie>AGRIM20130324003</b:EvidencneCisloLicencie>
    <b:ExternyKodTypuLicencie>L_MPRV_PPA_0002_v1.0</b:ExternyKodTypuLicencie>
    <b:NazovTypuLicencie>Dovozná licencia AGRIM</b:NazovTypuLicencie>
    <b:Subjekt>
      <b:IdentifikatorySubjektu>
        <b:PoskytnutieVydanychLicencii_IdentifikatorSubjektu>
          <b:Hodnota>43771530</b:Hodnota>
          <b:TypIdentifikatora>IČO</b:TypIdentifikatora>
        </b:PoskytnutieVydanychLicencii_IdentifikatorSubjektu>
        <b:PoskytnutieVydanychLicencii_IdentifikatorSubjektu>
          <b:Hodnota>2022479150</b:Hodnota>
          <b:TypIdentifikatora>DIČ</b:TypIdentifikatora>
        </b:PoskytnutieVydanychLicencii_IdentifikatorSubjektu>
        <b:PoskytnutieVydanychLicencii_IdentifikatorSubjektu>
          <b:Hodnota>SK2022479151</b:Hodnota>
          <b:TypIdentifikatora>EÚ IČ pre DPH</b:TypIdentifikatora>
        </b:PoskytnutieVydanychLicencii_IdentifikatorSubjektu>
        <b:PoskytnutieVydanychLicencii_IdentifikatorSubjektu>
          <b:Hodnota>7711028265</b:Hodnota>
          <b:TypIdentifikatora>Rodné číslo</b:TypIdentifikatora>
        </b:PoskytnutieVydanychLicencii_IdentifikatorSubjektu>
        <b:PoskytnutieVydanychLicencii_IdentifikatorSubjektu>
          <b:Hodnota>GF123456789012345</b:Hodnota>
          <b:TypIdentifikatora>EORI</b:TypIdentifikatora>
        </b:PoskytnutieVydanychLicencii_IdentifikatorSubjektu>
        <b:PoskytnutieVydanychLicencii_IdentifikatorSubjektu>
          <b:Hodnota>C111444</b:Hodnota>
          <b:TypIdentifikatora>Colné registračné číslo</b:TypIdentifikatora>
        </b:PoskytnutieVydanychLicencii_IdentifikatorSubjektu>
        <b:PoskytnutieVydanychLicencii_IdentifikatorSubjektu>
          <b:Hodnota>1137318</b:Hodnota>
          <b:TypIdentifikatora>Identifikátor EKR</b:TypIdentifikatora>
        </b:PoskytnutieVydanychLicencii_IdentifikatorSubjektu>
      </b:IdentifikatorySubjektu>
      <b:Nazov>AGREXIM, s.r.o.</b:Nazov>
    </b:Subjekt>
    <b:VydavatelLicencieKod>PPA</b:VydavatelLicencieKod>
    <b:VydavatelLicencieNazov>Pôdohospodárska platobná
agentúra</b:VydavatelLicencieNazov>
  </b:VydanaLicencialInfo>
</b:VydaneLicencie>
  <b:VydanaLicencialInfo>
  
```

Projekt	Rezortný informačný systém pre oblasť Regionálneho školstva	A9051_001
Dokument		
Referencia	RIS-TN-RIS-CSRÚ	Verzia 3.0

## Response

```

<b:EvidencneCisloLicencie>ME_2003_v002</b:EvidencneCisloLicencie>
<b:ExternyKodTypuLicencie>L_MPRV_PPA_0002_v1.0</b:ExternyKodTypuLicencie>
<b:NazovTypuLicencie>Dovozná licencia AGRIM</b:NazovTypuLicencie>
<b:Subjekt>
  <b:IdentifikatorySubjektu>
    <b:PoskytnutieVydanychLicencii_IdentifikatorSubjektu>
      <b:Hodnota>43771530</b:Hodnota>
      <b:TypIdentifikatora>IČO</b:TypIdentifikatora>
    </b:PoskytnutieVydanychLicencii_IdentifikatorSubjektu>
    <b:PoskytnutieVydanychLicencii_IdentifikatorSubjektu>
      <b:Hodnota>2022479150</b:Hodnota>
      <b:TypIdentifikatora>DIČ</b:TypIdentifikatora>
    </b:PoskytnutieVydanychLicencii_IdentifikatorSubjektu>
    <b:PoskytnutieVydanychLicencii_IdentifikatorSubjektu>
      <b:Hodnota>SK2022479151</b:Hodnota>
      <b:TypIdentifikatora>EÚ IČ pre DPH</b:TypIdentifikatora>
    </b:PoskytnutieVydanychLicencii_IdentifikatorSubjektu>
    <b:PoskytnutieVydanychLicencii_IdentifikatorSubjektu>
      <b:Hodnota>7711028265</b:Hodnota>
      <b:TypIdentifikatora>Rodné číslo</b:TypIdentifikatora>
    </b:PoskytnutieVydanychLicencii_IdentifikatorSubjektu>
    <b:PoskytnutieVydanychLicencii_IdentifikatorSubjektu>
      <b:Hodnota>GF123456789012345</b:Hodnota>
      <b:TypIdentifikatora>EORI</b:TypIdentifikatora>
    </b:PoskytnutieVydanychLicencii_IdentifikatorSubjektu>
    <b:PoskytnutieVydanychLicencii_IdentifikatorSubjektu>
      <b:Hodnota>C111444</b:Hodnota>
      <b:TypIdentifikatora>Colné registračné číslo</b:TypIdentifikatora>
    </b:PoskytnutieVydanychLicencii_IdentifikatorSubjektu>
    <b:PoskytnutieVydanychLicencii_IdentifikatorSubjektu>
      <b:Hodnota>1137318</b:Hodnota>
      <b:TypIdentifikatora>Identifikátor EKR</b:TypIdentifikatora>
    </b:PoskytnutieVydanychLicencii_IdentifikatorSubjektu>
  </b:IdentifikatorySubjektu>
  <b:Nazov>AGREXIM, s.r.o.</b:Nazov>
</b:Subjekt>
<b:VydavatelLicencieKod>PPA</b:VydavatelLicencieKod>
<b:VydavatelLicencieNazov>Pôdohospodárska platobná
agentúra</b:VydavatelLicencieNazov>
</b:VydanaLicencialInfo>
<b:VydanaLicencialInfo>
  <b:EvidencneCisloLicencie>SK20130325JJ002</b:EvidencneCisloLicencie>
  <b:ExternyKodTypuLicencie>L_MPRV_PPA_0002_v1.0</b:ExternyKodTypuLicencie>
  <b:NazovTypuLicencie>Dovozná licencia AGRIM</b:NazovTypuLicencie>
  <b:Subjekt>
    <b:IdentifikatorySubjektu>
      <b:PoskytnutieVydanychLicencii_IdentifikatorSubjektu>
        <b:Hodnota>43771530</b:Hodnota>
        <b:TypIdentifikatora>IČO</b:TypIdentifikatora>
      </b:PoskytnutieVydanychLicencii_IdentifikatorSubjektu>
    </b:IdentifikatorySubjektu>
  </b:Subjekt>

```

Projekt	Rezortný informačný systém pre oblasť Regionálneho školstva	A9051_001
Dokument		
Referencia	RIS-TN-RIS-CSRÚ	Verzia 3.0

## Response

```

<b:PoskytnutieVydanychLicencii_IdentifikatorSubjektu>
  <b:Hodnota>2022479150</b:Hodnota>
  <b:TypIdentifikatora>DIČ</b:TypIdentifikatora>
</b:PoskytnutieVydanychLicencii_IdentifikatorSubjektu>
<b:PoskytnutieVydanychLicencii_IdentifikatorSubjektu>
  <b:Hodnota>SK2022479151</b:Hodnota>
  <b:TypIdentifikatora>EÚ IČ pre DPH</b:TypIdentifikatora>
</b:PoskytnutieVydanychLicencii_IdentifikatorSubjektu>
<b:PoskytnutieVydanychLicencii_IdentifikatorSubjektu>
  <b:Hodnota>7711028265</b:Hodnota>
  <b:TypIdentifikatora>Rodné číslo</b:TypIdentifikatora>
</b:PoskytnutieVydanychLicencii_IdentifikatorSubjektu>
<b:PoskytnutieVydanychLicencii_IdentifikatorSubjektu>
  <b:Hodnota>GF123456789012345</b:Hodnota>
  <b:TypIdentifikatora>EORI</b:TypIdentifikatora>
</b:PoskytnutieVydanychLicencii_IdentifikatorSubjektu>
<b:PoskytnutieVydanychLicencii_IdentifikatorSubjektu>
  <b:Hodnota>C111444</b:Hodnota>
  <b:TypIdentifikatora>Colné registračné číslo</b:TypIdentifikatora>
</b:PoskytnutieVydanychLicencii_IdentifikatorSubjektu>
<b:PoskytnutieVydanychLicencii_IdentifikatorSubjektu>
  <b:Hodnota>1137318</b:Hodnota>
  <b:TypIdentifikatora>Identifikátor EKR</b:TypIdentifikatora>
</b:PoskytnutieVydanychLicencii_IdentifikatorSubjektu>
</b:IdentifikatorySubjektu>
<b:Nazov>AGREXIM, s.r.o.</b:Nazov>
</b:Subjekt>
<b:VydavatelLicencieKod>PPA</b:VydavatelLicencieKod>
<b:VydavatelLicencieNazov>Pôdohospodárska platobná
agentúra</b:VydavatelLicencieNazov>
</b:VydanaLicencialInfo>
<b:VydanaLicencialInfo>
  <b:EvidencneCisloLicencie>1</b:EvidencneCisloLicencie>
  <b:ExternyKodTypuLicencie>L_MPRV_PPA_0002_v1.0</b:ExternyKodTypuLicencie>
  <b:NazovTypuLicencie>Dovozná licencia AGRIM</b:NazovTypuLicencie>
</b:Subjekt>
<b:IdentifikatorySubjektu>
  <b:PoskytnutieVydanychLicencii_IdentifikatorSubjektu>
    <b:Hodnota>43771530</b:Hodnota>
    <b:TypIdentifikatora>IČO</b:TypIdentifikatora>
  </b:PoskytnutieVydanychLicencii_IdentifikatorSubjektu>
  <b:PoskytnutieVydanychLicencii_IdentifikatorSubjektu>
    <b:Hodnota>2022479150</b:Hodnota>
    <b:TypIdentifikatora>DIČ</b:TypIdentifikatora>
  </b:PoskytnutieVydanychLicencii_IdentifikatorSubjektu>
  <b:PoskytnutieVydanychLicencii_IdentifikatorSubjektu>
    <b:Hodnota>SK2022479151</b:Hodnota>
    <b:TypIdentifikatora>EÚ IČ pre DPH</b:TypIdentifikatora>
  </b:PoskytnutieVydanychLicencii_IdentifikatorSubjektu>
  <b:PoskytnutieVydanychLicencii_IdentifikatorSubjektu>

```

Projekt	Rezortný informačný systém pre oblasť Regionálneho školstva	A9051_001
Dokument		
Referencia	RIS-TN-RIS-CSRÚ	Verzia 3.0





## Response

```

    <b:Hodnota>7711028265</b:Hodnota>
    <b:TypIdentifikatora>Rodné číslo</b:TypIdentifikatora>
    </b:PoskytnutieVydanychLicencii_IdentifikatorSubjektu>
    <b:PoskytnutieVydanychLicencii_IdentifikatorSubjektu>
    <b:Hodnota>GF123456789012345</b:Hodnota>
    <b:TypIdentifikatora>EORI</b:TypIdentifikatora>
    </b:PoskytnutieVydanychLicencii_IdentifikatorSubjektu>
    <b:PoskytnutieVydanychLicencii_IdentifikatorSubjektu>
    <b:Hodnota>C111444</b:Hodnota>
    <b:TypIdentifikatora>Colné registračné číslo</b:TypIdentifikatora>
    </b:PoskytnutieVydanychLicencii_IdentifikatorSubjektu>
    <b:PoskytnutieVydanychLicencii_IdentifikatorSubjektu>
    <b:Hodnota>1137318</b:Hodnota>
    <b:TypIdentifikatora>Identifikátor EKR</b:TypIdentifikatora>
    </b:PoskytnutieVydanychLicencii_IdentifikatorSubjektu>
    </b:IdentifikatorySubjektu>
    <b:Nazov>AGREXIM, s.r.o.</b:Nazov>
    </b:Subjekt>
    <b:VydavateľLicencieKod>PPA</b:VydavateľLicencieKod>
    <b:VydavateľLicencieNazov>Pôdohospodárska platobná
    agentúra</b:VydavateľLicencieNazov>
    </b:VydanaLicencialInfo>
    </b:VydaneLicencie>
    </InformacieOVydanychLicenciachContinueResult>
    </InformacieOVydanychLicenciachContinueResponse>
  </s:Body>
</s:Envelope>
  
```

### 3.12.2.6. Popis výnimiek

Kód	Popis	Špecifikácia chyby	Typ chyby
-999	Neexistujúce oprávnenie na službu	Neexistujúce oprávnenie na službu	Biznis
8	Vstupné parametre musia obsahovať aspoň jednu zo sekcií Identifikácia licencie alebo Identifikácia subjektu	Vstupné parametre musia obsahovať aspoň jednu zo sekcií Identifikácia licencie alebo Identifikácia subjektu	Biznis
4	Identifikácia subjektu typu Fyzická osoba musí obsahovať meno a priezvisko	Identifikácia subjektu typu Fyzická osoba musí obsahovať meno a priezvisko	Biznis
2	Požadovaný subjekt v systéme neexistuje	Požadovaný subjekt v systéme neexistuje	Biznis
-1	Systémová chyba	Systémová chyba	Systémová

 <b>OPERAČNÝ PROGRAM INFORMATIZÁCIA SPOLOČNOSTI</b> <b>TVORÍME VEDOMOSTNÚ SPOLOČNOSŤ</b> Európsky fond regionálneho rozvoja		 Riadiaci orgán OPIS		 MINISTERSTVO FINANCIÍ SLOVENSKEJ REPUBLIKY Sprostredkovateľský orgán OPIS		 EURÓPSKA ÚNIA	
Projekt	Rezortný informačný systém pre oblasť Regionálneho školstva			A9051_001			
Dokument							
Referencia	RIS-TN-RIS-CSRÚ	Verzia	3.0				

### 3.13. Získanie obsahu číselníka z informačného systému Centrálného elektronického priečinka

<b>Meta IS identifikátor poskytovanej služby</b>	sluzba_is_239
<b>Verzia služby</b>	1.0
<b>Popis služby</b>	Služba sprístupní vybrané číselníky pre iné informačné systémy verejnej správy a verejnosť pomocou prezentačného rozhrania alebo webovej služby. IS CEP poskytne prostriedky pre správu potrebných číselníkov. NP-A.1.1.19
<b>ISVS / Modul</b>	IS CEP

#### 3.13.1. Procesné/logické údaje

##### 3.13.1.1. Procesný tok / biznis logika služby

Služba poskytne obsah vybraných číselníkov evidovaných IS CEP.

Služba je synchronná a je určená pre IS VS.

Služba poskytne obsah číselníka platný k dátumu poskytnutému na vstupe.

##### 3.13.1.2. Operácie poskytovanej služby

Názov operácie	Popis operácie	Poradie operácie	Vstupné parametre	Výstupné parametre
NacitatTypovLicencie	Poskytnutie obsahu číselníka typov licencií v IS CEP.	1	ZiskanieTypovLicenciiZiadost	ObjektyTypLicencie
NacitatTypovPodania	Poskytnutie obsahu číselníka typov podaní v IS CEP.	1	RPZiskanieTypovPodaniZiadost	ZiskanieTypovPodani

#### ZiskanieTypovLicenciiZiadost

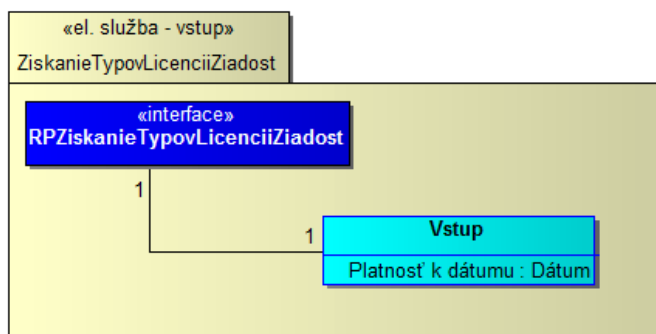



Projekt	Rezortný informačný systém pre oblasť Regionálneho školstva	A9051_001
Dokument		
Referencia	RIS-TN-RIS-CSRÚ	Verzia 3.0

## Vstup

Atribút	Platnosť k dátumu : Dátum
Opis	dátum, ku ktorému požaduje používateľ služby získať platné data

## ObjektyTypLicencie

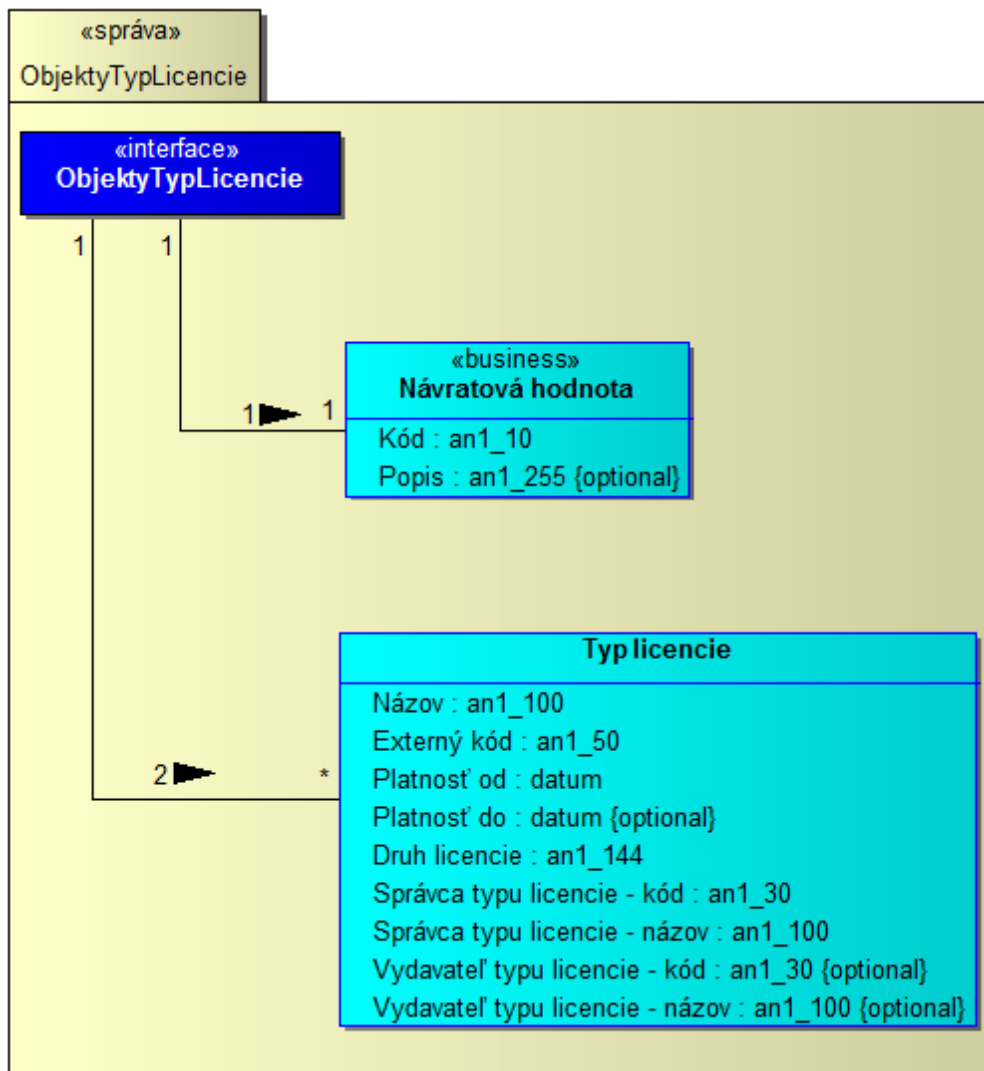

## Typ licencie

Atribút	Názov : an1_100
---------	-----------------



OPERAČNÝ PROGRAM  
INFORMATIZÁCIA SPOLOČNOSTI

TVORÍME VEDOMOSTNÚ SPOLOČNOSŤ

Európsky fond regionálneho rozvoja



Riadiaci orgán OPIS



MINISTERSTVO FINANCIÍ  
SLOVENSKEJ REPUBLIKY

Sprostredkovateľský orgán OPIS



EURÓPSKA ÚNIA

Projekt	Rezortný informačný systém pre oblasť Regionálneho školstva	A9051_001
Dokument		
Referencia	RIS-TN-RIS-CSRÚ	Verzia 3.0

<i>Opis</i>	názov typu licencie
<b>Atribút</b>	<b>Externý kód : an1_50</b>
<i>Opis</i>	jednoznačný business identifikátor typu licencie
<b>Atribút</b>	<b>Platnosť od : datum</b>
<i>Opis</i>	začiatok platnosti typu licencie
<b>Atribút</b>	<b>Platnosť do : datum</b>
<i>Opis</i>	koniec platnosti typu licencie
<b>Atribút</b>	<b>Druh licencie : an1_144</b>
<i>Opis</i>	druh licencie môže obsahovať hodnoty: na počet použití časová množstevná kombinovaná výpis zo zdrojov VS neobmedzená na konkrétny objekt
<b>Atribút</b>	<b>Správca typu licencie - kód : an1_30</b>
<i>Opis</i>	kód OVM ktorý spravuje daný typ licencie
<b>Atribút</b>	<b>Správca typu licencie - názov : an1_100</b>
<i>Opis</i>	názov OVM ktorý spravuje daný typ licencie
<b>Atribút</b>	<b>Vydavateľ typu licencie - kód : an1_30</b>
<i>Opis</i>	kód organizačnej zložky OVM ktorá vydáva typ licencie
<b>Atribút</b>	<b>Vydavateľ typu licencie - názov : an1_100</b>
<i>Opis</i>	názov organizačnej zložky OVM ktorá vydáva typ licencie

### Návratová hodnota

<b>Atribút</b>	<b>Kód : an1_10</b>
<i>Opis</i>	kód výsledku vykonania služby, pri úspešnom výsledku kód = 0
<b>Atribút</b>	<b>Popis : an1_255</b>
<i>Opis</i>	popis výsledku vykonania služby, bude vyplnený iba pri výnimke v spracovaní služby

### RPZiskanieTypovPodaniZiadost

Projekt	Rezortný informačný systém pre oblasť Regionálneho školstva	A9051_001
Dokument		
Referencia	RIS-TN-RIS-CSRÚ	Verzia 3.0

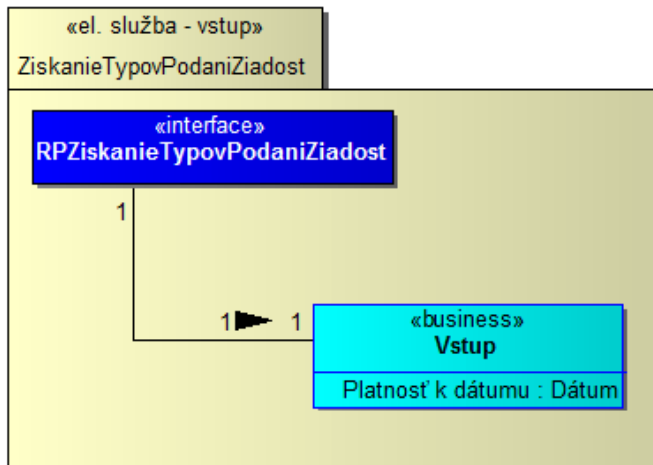

### Vstup

Atribút	Platnosť k dátumu : Dátum
Opis	dátum, ku ktorému požaduje používateľ služby získať platné data

### ZiskanieTypovyPodani

Projekt	Rezortný informačný systém pre oblasť Regionálneho školstva	A9051_001
Dokument		
Referencia	RIS-TN-RIS-CSRÚ	Verzia 3.0

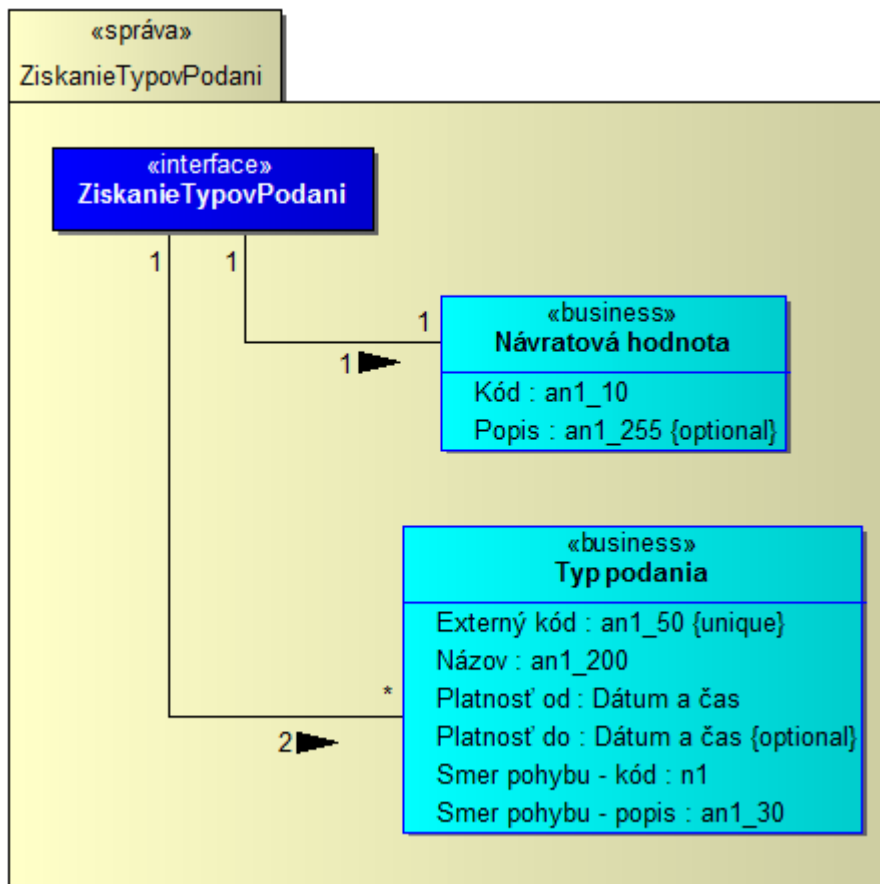

## Typ podania

<b>Atribút</b>	<b>Externý kód : an1_50</b>
<i>Opis</i>	jedinečný business identifikátor pre typ podania
<b>Atribút</b>	<b>Názov : an1_200</b>
<i>Opis</i>	názov typu podania
<b>Atribút</b>	<b>Platnosť od : Dátum a čas</b>
<i>Opis</i>	začiatok platnosti typu podania
<b>Atribút</b>	<b>Platnosť do : Dátum a čas</b>
<i>Opis</i>	koniec platnosti typu podania
<b>Atribút</b>	<b>Smer pohybu - kód : n1</b>
<i>Opis</i>	môže obsahovať hodnoty (kód-popis): 1 - prijímaný 2 - odosielaný 3 - prijímaný aj odosielaný
<b>Atribút</b>	<b>Smer pohybu - popis : an1_30</b>

Projekt	Rezortný informačný systém pre oblasť Regionálneho školstva	A9051_001
Dokument		
Referencia	RIS-TN-RIS-CSRÚ	Verzia 3.0

Opis	môže obsahovať hodnoty (kód-popis): 1 - prijímaný 2 - odosielaný 3 - prijímaný aj odosielaný
------	-------------------------------------------------------------------------------------------------------

### Návratová hodnota

Atribút	Kód : an1_10
Opis	kód výsledku vykonania služby, pri úspešnom výsledku kód = 0
Atribút	Popis : an1_255
Opis	popis výsledku vykonania služby, bude vyplnený iba pri výnimke v spracovaní služby

## 3.13.2. Technické informácie

### 3.13.2.1. Technická špecifikácia poskytovanej webovej služby

Testovacie prostredie	
WSDL	<a href="https://tcep.financnasprava.sk/tcep/procw/CEP.MRP.ElektronickeSluzby.Svc.Wcf/ElektronickeSluzbyService.svc?singlewsdl">https://tcep.financnasprava.sk/tcep/procw/CEP.MRP.ElektronickeSluzby.Svc.Wcf/ElektronickeSluzbyService.svc?singlewsdl</a>
URL	<a href="https://tcep.financnasprava.sk/tcep/procw/CEP.MRP.ElektronickeSluzby.Svc.Wcf/ElektronickeSluzbyService.svc">https://tcep.financnasprava.sk/tcep/procw/CEP.MRP.ElektronickeSluzby.Svc.Wcf/ElektronickeSluzbyService.svc</a>

Produkčné prostredie	
WSDL	<a href="https://www.cep.financnasprava.sk/cep/procw/CEP.MRP.ElektronickeSluzby.Svc.Wcf/ElektronickeSluzbyService.svc?singlewsdl">https://www.cep.financnasprava.sk/cep/procw/CEP.MRP.ElektronickeSluzby.Svc.Wcf/ElektronickeSluzbyService.svc?singlewsdl</a>
URL	<a href="https://www.cep.financnasprava.sk/cep/procw/CEP.MRP.ElektronickeSluzby.Svc.Wcf/ElektronickeSluzbyService.svc">https://www.cep.financnasprava.sk/cep/procw/CEP.MRP.ElektronickeSluzby.Svc.Wcf/ElektronickeSluzbyService.svc</a>

### 3.13.2.2. Definícia dodatočných parametrov hlavičky správ (Header)

Po prihlásení je potrebné pridať do každého ďalšieho volania wcf metód cookie s identifikátorom tokenu prihláseného používateľa. Konkrétne použitie je popísané v [kapitole 5](#).

### 3.13.2.3. Popis spôsobu zabezpečenia a autentifikácie pri volaní operácií služby

Autentifikácia je zabezpečená cez posielanie TokenDescriptora v hlavičke správy. Pre získanie TokenDescriptora je potrebné zavolať metódu pre prihlásenie sa do IAM-u:

- PrihlasenieMenomHeslom - prihlásenie používateľa menom a heslom,

Projekt	Rezortný informačný systém pre oblasť Regionálneho školstva	A9051_001
Dokument		
Referencia	RIS-TN-RIS-CSRÚ	Verzia 3.0

- Prihlasenie Certifikátom - prihlásenie používateľa certifikátom.

### 3.13.2.4. Testovacie scenáre a prípady

Krok	Akcia	Očakávaný výsledok
1.	Používateľ zavolá službu _is_239 pre získanie obsahu číselníka IS CEP	Služba vráti zoznam položiek požadovaného číselníka platných k požadovanému dátumu

### 3.13.2.5. Technické operácie služby

<b>Názov metódy</b>
<b>NacitaťTypyLicencie</b>

Vstupný parameter	Popis
<b>PlatnosťKDatumu</b>	Dátum, ku ktorému požaduje používateľ služby získať platné data

#### Request

```

<soap:Envelope xmlns:soap="http://www.w3.org/2003/05/soap-envelope"
xmlns:elek="http://www.cep.financnasprava.sk/ElektronickeSluzby"
xmlns:nac="http://www.cep.financnasprava.sk/ElektronickeSluzby/NacitaťTypyLicencie">
  <soap:Header/>
  <soap:Body>
    <elek:NacitaťTypyLicencie>
      <elek:typLicencieVstup>
        <nac:PlatnosťKDatumu>2015-08-01T00:00:00</nac:PlatnosťKDatumu>
      </elek:typLicencieVstup>
    </elek:NacitaťTypyLicencie>
  </soap:Body>
</soap:Envelope>
  
```

#### Response

```

<s:Envelope xmlns:s="http://www.w3.org/2003/05/soap-envelope"
xmlns:a="http://www.w3.org/2005/08/addressing">
  <s:Header>
    <a:Action
s:mustUnderstand="1">http://www.cep.financnasprava.sk/ElektronickeSluzby/IElektronickeSluzby/NacitaťTypyLicencieResponse</a:Action>
  </s:Header>
  <s:Body>
    <NacitaťTypyLicencieResponse xmlns="http://www.cep.financnasprava.sk/ElektronickeSluzby">
      <NacitaťTypyLicencieResult
xmlns:b="http://www.cep.financnasprava.sk/ElektronickeSluzby/NacitaťTypyLicencie"
  
```



Projekt	Rezortný informačný systém pre oblasť Regionálneho školstva	A9051_001
Dokument		
Referencia	RIS-TN-RIS-CSRÚ	Verzia 3.0

## Response

```

xmlns:i="http://www.w3.org/2001/XMLSchema-instance">
  <NavratovaHodnota
xmlns="http://www.cep.financnasprava.sk/ElektronickeSluzby/OutputBase"
xmlns:c="http://www.cep.financnasprava.sk/ElektronickeSluzby/NavratovaHodnota">
  <c:Kod>0</c:Kod>
  <c:Popis i:nil="true"/>
</NavratovaHodnota>
<b:TypLicencie>
  <b:NacitanieTypovLicencii_CisTypLicencie>
    <b:DruhLicencie>časová</b:DruhLicencie>
    <b:ExternyKod>L_MPRV_OOAS_5003_v1.0</b:ExternyKod>
    <b:Nazov>Poverenie na vykonávanie poľných prehliadok / odberu vzoriek /
laboratórneho skúšania</b:Nazov>
    <b:PlatnostDo i:nil="true"/>
    <b:PlatnostOd>2014-12-05T23:00:00</b:PlatnostOd>
    <b:SpravcaTypuLicencieKod>ÚKSÚP</b:SpravcaTypuLicencieKod>
    <b:SpravcaTypuLicencieNazov>Ústredný kontrolný a skúšobný ústav
poľnohospodársky</b:SpravcaTypuLicencieNazov>
    <b:VydavateľTypuLicencieKod>OOaS</b:VydavateľTypuLicencieKod>
    <b:VydavateľTypuLicencieNazov>Odbor osív a
satív</b:VydavateľTypuLicencieNazov>
  </b:NacitanieTypovLicencii_CisTypLicencie>
  <b:NacitanieTypovLicencii_CisTypLicencie>
    <b:DruhLicencie>časová</b:DruhLicencie>
    <b:ExternyKod>L_MPRV_UKSUP_1008_v1.0</b:ExternyKod>
    <b:Nazov>Povolenie používania prípravku na ochranu rastlín na účely výskumu a
vývoja</b:Nazov>
    <b:PlatnostDo i:nil="true"/>
    <b:PlatnostOd>2015-02-11T00:00:00</b:PlatnostOd>
    <b:SpravcaTypuLicencieKod>ÚKSÚP</b:SpravcaTypuLicencieKod>
    <b:SpravcaTypuLicencieNazov>Ústredný kontrolný a skúšobný ústav
poľnohospodársky</b:SpravcaTypuLicencieNazov>
    <b:VydavateľTypuLicencieKod>ORP</b:VydavateľTypuLicencieKod>
    <b:VydavateľTypuLicencieNazov>Odbor registrácie
pesticídov</b:VydavateľTypuLicencieNazov>
  </b:NacitanieTypovLicencii_CisTypLicencie>
  <b:NacitanieTypovLicencii_CisTypLicencie>
    <b:DruhLicencie>kombinovaná</b:DruhLicencie>
    <b:ExternyKod>L_SOPK_0102_v1.0</b:ExternyKod>
    <b:Nazov>Certifikát o pôvode tovaru</b:Nazov>
    <b:PlatnostDo i:nil="true"/>
    <b:PlatnostOd>2014-12-05T23:00:00</b:PlatnostOd>
    <b:SpravcaTypuLicencieKod>SOPK</b:SpravcaTypuLicencieKod>
    <b:SpravcaTypuLicencieNazov>Slovenská obchodná a priemyselná
komora</b:SpravcaTypuLicencieNazov>
    <b:VydavateľTypuLicencieKod i:nil="true"/>
    <b:VydavateľTypuLicencieNazov i:nil="true"/>
  </b:NacitanieTypovLicencii_CisTypLicencie>
  <b:NacitanieTypovLicencii_CisTypLicencie>
    <b:DruhLicencie>kombinovaná</b:DruhLicencie>
  
```

Projekt	Rezortný informačný systém pre oblasť Regionálneho školstva	A9051_001
Dokument		
Referencia	RIS-TN-RIS-CSRÚ	Verzia 3.0

## Response

```

<b:ExternyKod>L_UJD_OJM_0001_v1.0</b:ExternyKod>
<b:Nazov>Povolenie na dovoz alebo vývoz jadrového materiálu</b:Nazov>
<b:PlatnostDo i:nil="true"/>
<b:PlatnostOd>2014-12-05T23:00:00</b:PlatnostOd>
<b:SpravcaTypuLicencieKod>ÚJD SR</b:SpravcaTypuLicencieKod>
<b:SpravcaTypuLicencieNazov>Úrad jadrového dozoru Slovenskej
republiky</b:SpravcaTypuLicencieNazov>
<b:VydavateľTypuLicencieKod>OJM</b:VydavateľTypuLicencieKod>
<b:VydavateľTypuLicencieNazov>Odbor jadrových
materiálov</b:VydavateľTypuLicencieNazov>
</b:NacitanieTypovLicencii_CisTypLicencie>
<b:NacitanieTypovLicencii_CisTypLicencie>
<b:DruhLicencie>kombinovaná</b:DruhLicencie>
<b:ExternyKod>L_MPRV_USKVBL_0017_v1.0</b:ExternyKod>
<b:Nazov>Povolenie na súbežný dovoz lieku</b:Nazov>
<b:PlatnostDo i:nil="true"/>
<b:PlatnostOd>2014-12-05T23:00:00</b:PlatnostOd>
<b:SpravcaTypuLicencieKod>UŠKVBL</b:SpravcaTypuLicencieKod>
<b:SpravcaTypuLicencieNazov>Ústav štátnej kontroly veterinárnych biopreparátov a
liečiv</b:SpravcaTypuLicencieNazov>
<b:VydavateľTypuLicencieKod>UŠKVBL</b:VydavateľTypuLicencieKod>
<b:VydavateľTypuLicencieNazov>Ústav štátnej kontroly veterinárnych biopreparátov a
liečiv</b:VydavateľTypuLicencieNazov>
</b:NacitanieTypovLicencii_CisTypLicencie>
<b:NacitanieTypovLicencii_CisTypLicencie>
<b:DruhLicencie>kombinovaná</b:DruhLicencie>
<b:ExternyKod>L_UJD_OJM_0002_v1.0</b:ExternyKod>
<b:Nazov>Povolenie na vývoz špeciálnych materiálov a zariadení</b:Nazov>
<b:PlatnostDo i:nil="true"/>
<b:PlatnostOd>2014-12-05T23:00:00</b:PlatnostOd>
<b:SpravcaTypuLicencieKod>ÚJD SR</b:SpravcaTypuLicencieKod>
<b:SpravcaTypuLicencieNazov>Úrad jadrového dozoru Slovenskej
republiky</b:SpravcaTypuLicencieNazov>
<b:VydavateľTypuLicencieKod>OJM</b:VydavateľTypuLicencieKod>
<b:VydavateľTypuLicencieNazov>Odbor jadrových
materiálov</b:VydavateľTypuLicencieNazov>
</b:NacitanieTypovLicencii_CisTypLicencie>
<b:NacitanieTypovLicencii_CisTypLicencie>
<b:DruhLicencie>kombinovaná</b:DruhLicencie>
<b:ExternyKod>L_MPRV_OZPEP_4002_v1.0</b:ExternyKod>
<b:Nazov>Súhlas na dovoz tovaru z ekologického poľnohospodárstva</b:Nazov>
<b:PlatnostDo i:nil="true"/>
<b:PlatnostOd>2014-12-05T23:00:00</b:PlatnostOd>
<b:SpravcaTypuLicencieKod>ÚKSÚP</b:SpravcaTypuLicencieKod>
<b:SpravcaTypuLicencieNazov>Ústredný kontrolný a skúšobný ústav
poľnohospodársky</b:SpravcaTypuLicencieNazov>
<b:VydavateľTypuLicencieKod>OŽPEP</b:VydavateľTypuLicencieKod>
<b:VydavateľTypuLicencieNazov>Odbor životného prostredia a ekologického
poľnohospodárstva</b:VydavateľTypuLicencieNazov>
</b:NacitanieTypovLicencii_CisTypLicencie>
  
```

Projekt	Rezortný informačný systém pre oblasť Regionálneho školstva	A9051_001
Dokument		
Referencia	RIS-TN-RIS-CSRÚ	Verzia 3.0

## Response

```

<b:NacitanieTypovLicencii_CisTypLicencie>
  <b:DruhLicencie>množstevná</b:DruhLicencie>
  <b:ExternyKod>L_MPRV_PPA_0102_v1.0</b:ExternyKod>
  <b:Nazov>Certifikát s vopred stanovenou sadzbou náhrady AGREX</b:Nazov>
  <b:PlatnostDo i:nil="true"/>
  <b:PlatnostOd>2014-12-05T23:00:00</b:PlatnostOd>
  <b:SpravcaTypuLicencieKod>PPA</b:SpravcaTypuLicencieKod>
  <b:SpravcaTypuLicencieNazov>Pôdohospodárska platobná
agentúra</b:SpravcaTypuLicencieNazov>
  <b:VydavateľTypuLicencieKod>PPA</b:VydavateľTypuLicencieKod>
  <b:VydavateľTypuLicencieNazov>Pôdohospodárska platobná
agentúra</b:VydavateľTypuLicencieNazov>
</b:NacitanieTypovLicencii_CisTypLicencie>
<b:NacitanieTypovLicencii_CisTypLicencie>
  <b:DruhLicencie>množstevná</b:DruhLicencie>
  <b:ExternyKod>L_MPRV_PPA_0002_v1.0</b:ExternyKod>
  <b:Nazov>Dovozná licencia AGRIM</b:Nazov>
  <b:PlatnostDo i:nil="true"/>
  <b:PlatnostOd>2014-12-05T23:00:00</b:PlatnostOd>
  <b:SpravcaTypuLicencieKod>PPA</b:SpravcaTypuLicencieKod>
  <b:SpravcaTypuLicencieNazov>Pôdohospodárska platobná
agentúra</b:SpravcaTypuLicencieNazov>
  <b:VydavateľTypuLicencieKod>PPA</b:VydavateľTypuLicencieKod>
  <b:VydavateľTypuLicencieNazov>Pôdohospodárska platobná
agentúra</b:VydavateľTypuLicencieNazov>
</b:NacitanieTypovLicencii_CisTypLicencie>
<b:NacitanieTypovLicencii_CisTypLicencie>
  <b:DruhLicencie>množstevná</b:DruhLicencie>
  <b:ExternyKod>L_MZ_SFLP_0215_v1.0</b:ExternyKod>
  <b:Nazov>Dovozné povolenie pre omamné a psychotropné látky</b:Nazov>
  <b:PlatnostDo i:nil="true"/>
  <b:PlatnostOd>2014-12-05T23:00:00</b:PlatnostOd>
  <b:SpravcaTypuLicencieKod>MZ SR</b:SpravcaTypuLicencieKod>
  <b:SpravcaTypuLicencieNazov>Ministerstvo zdravotníctva Slovenskej
republiky</b:SpravcaTypuLicencieNazov>
  <b:VydavateľTypuLicencieKod>SFLP</b:VydavateľTypuLicencieKod>
  <b:VydavateľTypuLicencieNazov>Sekcia farmácie a liekovej
politiky</b:VydavateľTypuLicencieNazov>
</b:NacitanieTypovLicencii_CisTypLicencie>
<b:NacitanieTypovLicencii_CisTypLicencie>
  <b:DruhLicencie>množstevná</b:DruhLicencie>
  <b:ExternyKod>L_MZ_SFLP_0218_v1.0</b:ExternyKod>
  <b:Nazov>Povolenie na tranzit omamných a psychotropných látok</b:Nazov>
  <b:PlatnostDo i:nil="true"/>
  <b:PlatnostOd>2014-12-05T23:00:00</b:PlatnostOd>
  <b:SpravcaTypuLicencieKod>MZ SR</b:SpravcaTypuLicencieKod>
  <b:SpravcaTypuLicencieNazov>Ministerstvo zdravotníctva Slovenskej
republiky</b:SpravcaTypuLicencieNazov>
  <b:VydavateľTypuLicencieKod>SFLP</b:VydavateľTypuLicencieKod>
  <b:VydavateľTypuLicencieNazov>Sekcia farmácie a liekovej
  
```

Projekt	Rezortný informačný systém pre oblasť Regionálneho školstva	A9051_001
Dokument		
Referencia	RIS-TN-RIS-CSRÚ	Verzia 3.0

## Response

politiky</b:VydavateľTypuLicencieNazov>  
 </b:NacítanieTypovLicencii\_CisTypLicencie>  
 <b:NacítanieTypovLicencii\_CisTypLicencie>  
 <b:DruhLicencie>množstevná</b:DruhLicencie>  
 <b:ExternýKod>L\_MPRV\_UKSUP\_1002\_v1.0</b:ExternýKod>  
 <b:Nazov>Povolenie paralelného obchodu s prípravkom na ochranu rastlín</b:Nazov>  
 <b:PlatnosťDo i:nil="true"/>  
 <b:PlatnosťOd>2015-02-11T00:00:00</b:PlatnosťOd>  
 <b:SpravcaTypuLicencieKod>ÚKSÚP</b:SpravcaTypuLicencieKod>  
 <b:SpravcaTypuLicencieNazov>Ústredný kontrolný a skúšobný ústav  
 poľnohospodársky</b:SpravcaTypuLicencieNazov>  
 <b:VydavateľTypuLicencieKod>ORP</b:VydavateľTypuLicencieKod>  
 <b:VydavateľTypuLicencieNazov>Odbor registrácie  
 pesticídov</b:VydavateľTypuLicencieNazov>  
 </b:NacítanieTypovLicencii\_CisTypLicencie>  
 <b:NacítanieTypovLicencii\_CisTypLicencie>  
 <b:DruhLicencie>množstevná</b:DruhLicencie>  
 <b:ExternýKod>L\_MPRV\_PPA\_0001\_v1.0</b:ExternýKod>  
 <b:Nazov>Vývozná licencia AGREX</b:Nazov>  
 <b:PlatnosťDo i:nil="true"/>  
 <b:PlatnosťOd>2014-12-05T23:00:00</b:PlatnosťOd>  
 <b:SpravcaTypuLicencieKod>PPA</b:SpravcaTypuLicencieKod>  
 <b:SpravcaTypuLicencieNazov>Pôdohospodárska platobná  
 agentúra</b:SpravcaTypuLicencieNazov>  
 <b:VydavateľTypuLicencieKod>PPA</b:VydavateľTypuLicencieKod>  
 <b:VydavateľTypuLicencieNazov>Pôdohospodárska platobná  
 agentúra</b:VydavateľTypuLicencieNazov>  
 </b:NacítanieTypovLicencii\_CisTypLicencie>  
 <b:NacítanieTypovLicencii\_CisTypLicencie>  
 <b:DruhLicencie>množstevná</b:DruhLicencie>  
 <b:ExternýKod>L\_MZ\_SFLP\_0212\_v1.0</b:ExternýKod>  
 <b:Nazov>Vývozné povolenie pre omamné a psychotropné látky</b:Nazov>  
 <b:PlatnosťDo i:nil="true"/>  
 <b:PlatnosťOd>2014-12-05T23:00:00</b:PlatnosťOd>  
 <b:SpravcaTypuLicencieKod>MZ SR</b:SpravcaTypuLicencieKod>  
 <b:SpravcaTypuLicencieNazov>Ministerstvo zdravotníctva Slovenskej  
 republiky</b:SpravcaTypuLicencieNazov>  
 <b:VydavateľTypuLicencieKod>SFLP</b:VydavateľTypuLicencieKod>  
 <b:VydavateľTypuLicencieNazov>Sekcia farmácie a liekovej  
 politiky</b:VydavateľTypuLicencieNazov>  
 </b:NacítanieTypovLicencii\_CisTypLicencie>  
 <b:NacítanieTypovLicencii\_CisTypLicencie>  
 <b:DruhLicencie>na konkrétny objekt</b:DruhLicencie>  
 <b:ExternýKod>L\_MPRV\_OPVR\_3009\_v1.0</b:ExternýKod>  
 <b:Nazov>Certifikát hnojiva</b:Nazov>  
 <b:PlatnosťDo i:nil="true"/>  
 <b:PlatnosťOd>2014-12-05T23:00:00</b:PlatnosťOd>  
 <b:SpravcaTypuLicencieKod>ÚKSÚP</b:SpravcaTypuLicencieKod>  
 <b:SpravcaTypuLicencieNazov>Ústredný kontrolný a skúšobný ústav  
 poľnohospodársky</b:SpravcaTypuLicencieNazov>

Projekt	Rezortný informačný systém pre oblasť Regionálneho školstva	A9051_001
Dokument		
Referencia	RIS-TN-RIS-CSRÚ	Verzia 3.0

## Response

<b:VydavateľTypuLicencieKod>OPVR</b:VydavateľTypuLicencieKod>  
 <b:VydavateľTypuLicencieNazov>Odbor pôdy a výživy  
 rastlín</b:VydavateľTypuLicencieNazov>  
 </b:NacítanieTypovLicencii\_CisTypLicencie>  
 <b:NacítanieTypovLicencii\_CisTypLicencie>  
 <b:DruhLicencie>na konkrétny objekt</b:DruhLicencie>  
 <b:ExternýKod>L\_MK\_SKD\_0125\_v1.0</b:ExternýKod>  
 <b:Nazov>Potvrdenie MK SR o prijatí oznámenia o dočasnom vývoze predmetov  
 kultúrnej hodnoty zo SR do krajiny EÚ</b:Nazov>  
 <b:PlatnosťDo i:nil="true"/>  
 <b:PlatnosťOd>2014-12-12T00:00:00</b:PlatnosťOd>  
 <b:SpravcaTypuLicencieKod>MK SR</b:SpravcaTypuLicencieKod>  
 <b:SpravcaTypuLicencieNazov>Ministerstvo kultúry Slovenskej  
 republiky</b:SpravcaTypuLicencieNazov>  
 <b:VydavateľTypuLicencieKod>SKD</b:VydavateľTypuLicencieKod>  
 <b:VydavateľTypuLicencieNazov>Sekcia kultúrneho  
 dedičstva</b:VydavateľTypuLicencieNazov>  
 </b:NacítanieTypovLicencii\_CisTypLicencie>  
 <b:NacítanieTypovLicencii\_CisTypLicencie>  
 <b:DruhLicencie>na konkrétny objekt</b:DruhLicencie>  
 <b:ExternýKod>L\_MK\_SKD\_0125\_v1.0</b:ExternýKod>  
 <b:Nazov>Potvrdenie MK SR o prijatí oznámenia o dočasnom vývoze predmetov  
 kultúrnej hodnoty zo SR do krajiny EÚ</b:Nazov>  
 <b:PlatnosťDo i:nil="true"/>  
 <b:PlatnosťOd>2014-12-05T23:00:00</b:PlatnosťOd>  
 <b:SpravcaTypuLicencieKod>MK SR</b:SpravcaTypuLicencieKod>  
 <b:SpravcaTypuLicencieNazov>Ministerstvo kultúry Slovenskej  
 republiky</b:SpravcaTypuLicencieNazov>  
 <b:VydavateľTypuLicencieKod>SKD</b:VydavateľTypuLicencieKod>  
 <b:VydavateľTypuLicencieNazov>Sekcia kultúrneho  
 dedičstva</b:VydavateľTypuLicencieNazov>  
 </b:NacítanieTypovLicencii\_CisTypLicencie>  
 <b:NacítanieTypovLicencii\_CisTypLicencie>  
 <b:DruhLicencie>na konkrétny objekt</b:DruhLicencie>  
 <b:ExternýKod>L\_MK\_SKD\_0103\_v1.0</b:ExternýKod>  
 <b:Nazov>Povolenie na dočasný vývoz národnej kultúrnej pamiatky do krajiny  
 EÚ</b:Nazov>  
 <b:PlatnosťDo i:nil="true"/>  
 <b:PlatnosťOd>2014-12-05T23:00:00</b:PlatnosťOd>  
 <b:SpravcaTypuLicencieKod>MK SR</b:SpravcaTypuLicencieKod>  
 <b:SpravcaTypuLicencieNazov>Ministerstvo kultúry Slovenskej  
 republiky</b:SpravcaTypuLicencieNazov>  
 <b:VydavateľTypuLicencieKod>SKD</b:VydavateľTypuLicencieKod>  
 <b:VydavateľTypuLicencieNazov>Sekcia kultúrneho  
 dedičstva</b:VydavateľTypuLicencieNazov>  
 </b:NacítanieTypovLicencii\_CisTypLicencie>  
 <b:NacítanieTypovLicencii\_CisTypLicencie>  
 <b:DruhLicencie>na konkrétny objekt</b:DruhLicencie>  
 <b:ExternýKod>L\_MK\_SKD\_0002\_v1.0</b:ExternýKod>  
 <b:Nazov>Povolenie na dočasný vývoz národnej kultúrnej pamiatky mimo



Projekt	Rezortný informačný systém pre oblasť Regionálneho školstva	A9051_001
Dokument		
Referencia	RIS-TN-RIS-CSRÚ	Verzia 3.0

## Response

EÚ</b:Nazov>

<b:PlatnostDo i:nil="true"/>  
 <b:PlatnostOd>2014-12-05T23:00:00</b:PlatnostOd>  
 <b:SpravcaTypuLicencieKod>MK SR</b:SpravcaTypuLicencieKod>  
 <b:SpravcaTypuLicencieNazov>Ministerstvo kultúry Slovenskej republiky</b:SpravcaTypuLicencieNazov>  
 <b:VydavatelTypuLicencieKod>SKD</b:VydavatelTypuLicencieKod>  
 <b:VydavatelTypuLicencieNazov>Sekcia kultúrneho dedičstva</b:VydavatelTypuLicencieNazov>  
 </b:NacitanieTypovLicencii\_CisTypLicencie>  
 <b:NacitanieTypovLicencii\_CisTypLicencie>  
 <b:DruhLicencie>na konkrétny objekt</b:DruhLicencie>  
 <b:ExternyKod>L\_MK\_SKD\_0010\_v1.0</b:ExternyKod>  
 <b:Nazov>Povolenie na dočasný vývoz zbierkového predmetu / súboru zbierkových predmetov mimo EÚ</b:Nazov>

<b:PlatnostDo i:nil="true"/>  
 <b:PlatnostOd>2014-12-05T23:00:00</b:PlatnostOd>  
 <b:SpravcaTypuLicencieKod>MK SR</b:SpravcaTypuLicencieKod>  
 <b:SpravcaTypuLicencieNazov>Ministerstvo kultúry Slovenskej republiky</b:SpravcaTypuLicencieNazov>  
 <b:VydavatelTypuLicencieKod>SKD</b:VydavatelTypuLicencieKod>  
 <b:VydavatelTypuLicencieNazov>Sekcia kultúrneho dedičstva</b:VydavatelTypuLicencieNazov>

</b:NacitanieTypovLicencii\_CisTypLicencie>  
 <b:NacitanieTypovLicencii\_CisTypLicencie>  
 <b:DruhLicencie>na konkrétny objekt</b:DruhLicencie>  
 <b:ExternyKod>L\_MPRV\_USKVBL\_0015\_v1.0</b:ExternyKod>  
 <b:Nazov>Povolenie na dovoz neregistrovaného lieku</b:Nazov>

<b:PlatnostDo i:nil="true"/>  
 <b:PlatnostOd>2014-12-05T23:00:00</b:PlatnostOd>  
 <b:SpravcaTypuLicencieKod>UŠKVBL</b:SpravcaTypuLicencieKod>  
 <b:SpravcaTypuLicencieNazov>Ústav štátnej kontroly veterinárnych biopreparátov a liečiv</b:SpravcaTypuLicencieNazov>

<b:VydavatelTypuLicencieKod>UŠKVBL</b:VydavatelTypuLicencieKod>  
 <b:VydavatelTypuLicencieNazov>Ústav štátnej kontroly veterinárnych biopreparátov a liečiv</b:VydavatelTypuLicencieNazov>

</b:NacitanieTypovLicencii\_CisTypLicencie>  
 <b:NacitanieTypovLicencii\_CisTypLicencie>  
 <b:DruhLicencie>na konkrétny objekt</b:DruhLicencie>  
 <b:ExternyKod>L\_MK\_SKD\_0030\_v1.0</b:ExternyKod>  
 <b:Nazov>Povolenie na trvalý vývoz predmetov kultúrnej hodnoty mimo EÚ</b:Nazov>

<b:PlatnostDo i:nil="true"/>  
 <b:PlatnostOd>2014-12-05T23:00:00</b:PlatnostOd>  
 <b:SpravcaTypuLicencieKod>MK SR</b:SpravcaTypuLicencieKod>  
 <b:SpravcaTypuLicencieNazov>Ministerstvo kultúry Slovenskej republiky</b:SpravcaTypuLicencieNazov>  
 <b:VydavatelTypuLicencieKod>SKD</b:VydavatelTypuLicencieKod>  
 <b:VydavatelTypuLicencieNazov>Sekcia kultúrneho dedičstva</b:VydavatelTypuLicencieNazov>



Projekt	Rezortný informačný systém pre oblasť Regionálneho školstva	A9051_001
Dokument		
Referencia	RIS-TN-RIS-CSRÚ	Verzia 3.0

## Response

```

</b:NacitanieTypovLicencii_CisTypLicencie>
<b:NacitanieTypovLicencii_CisTypLicencie>
  <b:DruhLicencie>na konkrétny objekt</b:DruhLicencie>
  <b:ExternyKod>L_MK_SKD_0123_v1.0</b:ExternyKod>
  <b:Nazov>Povolenie na trvalý vývoz predmetov kultúrnej hodnoty zo SR do krajiny
EÚ</b:Nazov>
  <b:PlatnostDo i:nil="true"/>
  <b:PlatnostOd>2014-12-05T23:00:00</b:PlatnostOd>
  <b:SpravcaTypuLicencieKod>MK SR</b:SpravcaTypuLicencieKod>
  <b:SpravcaTypuLicencieNazov>Ministerstvo kultúry Slovenskej
republiky</b:SpravcaTypuLicencieNazov>
  <b:VydavatelTypuLicencieKod>SKD</b:VydavatelTypuLicencieKod>
  <b:VydavatelTypuLicencieNazov>Sekcia kultúrneho
dedičstva</b:VydavatelTypuLicencieNazov>
</b:NacitanieTypovLicencii_CisTypLicencie>
<b:NacitanieTypovLicencii_CisTypLicencie>
  <b:DruhLicencie>na konkrétny objekt</b:DruhLicencie>
  <b:ExternyKod>L_MK_SKD_0006_v1.0</b:ExternyKod>
  <b:Nazov>Povolenie na trvalý vývoz zbierkového predmetu / súboru zbierkových
predmetov mimo EÚ - so súhlasom zriaďovateľa a MK SR</b:Nazov>
  <b:PlatnostDo i:nil="true"/>
  <b:PlatnostOd>2014-12-05T23:00:00</b:PlatnostOd>
  <b:SpravcaTypuLicencieKod>MK SR</b:SpravcaTypuLicencieKod>
  <b:SpravcaTypuLicencieNazov>Ministerstvo kultúry Slovenskej
republiky</b:SpravcaTypuLicencieNazov>
  <b:VydavatelTypuLicencieKod>SKD</b:VydavatelTypuLicencieKod>
  <b:VydavatelTypuLicencieNazov>Sekcia kultúrneho
dedičstva</b:VydavatelTypuLicencieNazov>
</b:NacitanieTypovLicencii_CisTypLicencie>
<b:NacitanieTypovLicencii_CisTypLicencie>
  <b:DruhLicencie>na konkrétny objekt</b:DruhLicencie>
  <b:ExternyKod>L_MK_SKD_0106_v1.0</b:ExternyKod>
  <b:Nazov>Povolenie na trvalý vývoz zbierkového predmetu do krajiny EÚ</b:Nazov>
  <b:PlatnostDo i:nil="true"/>
  <b:PlatnostOd>2014-12-05T23:00:00</b:PlatnostOd>
  <b:SpravcaTypuLicencieKod>MK SR</b:SpravcaTypuLicencieKod>
  <b:SpravcaTypuLicencieNazov>Ministerstvo kultúry Slovenskej
republiky</b:SpravcaTypuLicencieNazov>
  <b:VydavatelTypuLicencieKod>SKD</b:VydavatelTypuLicencieKod>
  <b:VydavatelTypuLicencieNazov>Sekcia kultúrneho
dedičstva</b:VydavatelTypuLicencieNazov>
</b:NacitanieTypovLicencii_CisTypLicencie>
<b:NacitanieTypovLicencii_CisTypLicencie>
  <b:DruhLicencie>na konkrétny objekt</b:DruhLicencie>
  <b:ExternyKod>L_MK_SKD_0034_v1.0</b:ExternyKod>
  <b:Nazov>Súhlas na dočasný vývoz predmetov kultúrnej hodnoty mimo
EÚ</b:Nazov>
  <b:PlatnostDo i:nil="true"/>
  <b:PlatnostOd>2014-12-05T23:00:00</b:PlatnostOd>
  <b:SpravcaTypuLicencieKod>MK SR</b:SpravcaTypuLicencieKod>
  
```

Projekt	Rezortný informačný systém pre oblasť Regionálneho školstva	A9051_001
Dokument		
Referencia	RIS-TN-RIS-CSRÚ	Verzia 3.0

## Response

<b:SpravcaTypuLicencieNazov>Ministerstvo kultúry Slovenskej republiky</b:SpravcaTypuLicencieNazov>  
 <b:VydavateľTypuLicencieKod>SKD</b:VydavateľTypuLicencieKod>  
 <b:VydavateľTypuLicencieNazov>Sekcia kultúrneho dedičstva</b:VydavateľTypuLicencieNazov>  
 </b:NacitanieTypovLicencii\_CisTypLicencie>  
 <b:NacitanieTypovLicencii\_CisTypLicencie>  
 <b:DruhLicencie>na konkrétny objekt</b:DruhLicencie>  
 <b:ExternýKod>L\_MPRV\_SVPS\_0017\_v1.0</b:ExternýKod>  
 <b:Nazov>Vývozný certifikát (vývoz zvierat a produktov živočíšneho pôvodu)</b:Nazov>  
 <b:PlatnosťDo i:nil="true"/>  
 <b:PlatnosťOd>2014-12-05T23:00:00</b:PlatnosťOd>  
 <b:SpravcaTypuLicencieKod>ŠVPS SR</b:SpravcaTypuLicencieKod>  
 <b:SpravcaTypuLicencieNazov>Štátna veterinárna a potravinová správa Slovenskej republiky</b:SpravcaTypuLicencieNazov>  
 <b:VydavateľTypuLicencieKod i:nil="true"/>  
 <b:VydavateľTypuLicencieNazov i:nil="true"/>  
 </b:NacitanieTypovLicencii\_CisTypLicencie>  
 <b:NacitanieTypovLicencii\_CisTypLicencie>  
 <b:DruhLicencie>neobmedzená</b:DruhLicencie>  
 <b:ExternýKod>L\_MPRV\_SVPS\_0010\_v1.0</b:ExternýKod>  
 <b:Nazov>Doklad o registrácii chovu</b:Nazov>  
 <b:PlatnosťDo i:nil="true"/>  
 <b:PlatnosťOd>2014-12-05T23:00:00</b:PlatnosťOd>  
 <b:SpravcaTypuLicencieKod>ŠVPS SR</b:SpravcaTypuLicencieKod>  
 <b:SpravcaTypuLicencieNazov>Štátna veterinárna a potravinová správa Slovenskej republiky</b:SpravcaTypuLicencieNazov>  
 <b:VydavateľTypuLicencieKod i:nil="true"/>  
 <b:VydavateľTypuLicencieNazov i:nil="true"/>  
 </b:NacitanieTypovLicencii\_CisTypLicencie>  
 <b:NacitanieTypovLicencii\_CisTypLicencie>  
 <b:DruhLicencie>neobmedzená</b:DruhLicencie>  
 <b:ExternýKod>L\_MPRV\_OOAS\_5047\_v1.0</b:ExternýKod>  
 <b:Nazov>ISTA certifikát</b:Nazov>  
 <b:PlatnosťDo i:nil="true"/>  
 <b:PlatnosťOd>2014-12-05T23:00:00</b:PlatnosťOd>  
 <b:SpravcaTypuLicencieKod>ÚKSÚP</b:SpravcaTypuLicencieKod>  
 <b:SpravcaTypuLicencieNazov>Ústredný kontrolný a skúšobný ústav poľnohospodársky</b:SpravcaTypuLicencieNazov>  
 <b:VydavateľTypuLicencieKod>OOaS</b:VydavateľTypuLicencieKod>  
 <b:VydavateľTypuLicencieNazov>Odbor osív a sadív</b:VydavateľTypuLicencieNazov>  
 </b:NacitanieTypovLicencii\_CisTypLicencie>  
 <b:NacitanieTypovLicencii\_CisTypLicencie>  
 <b:DruhLicencie>neobmedzená</b:DruhLicencie>  
 <b:ExternýKod>L\_MPRV\_OOAS\_5038\_v1.0</b:ExternýKod>  
 <b:Nazov>OECD certifikát (kukurica)</b:Nazov>  
 <b:PlatnosťDo i:nil="true"/>  
 <b:PlatnosťOd>2014-12-05T23:00:00</b:PlatnosťOd>

Projekt	Rezortný informačný systém pre oblasť Regionálneho školstva	A9051_001
Dokument		
Referencia	RIS-TN-RIS-CSRÚ	Verzia 3.0

## Response

<b:SpravcaTypuLicencieKod>ÚKSÚP</b:SpravcaTypuLicencieKod>  
 <b:SpravcaTypuLicencieNazov>Ústredný kontrolný a skúšobný ústav  
 poľnohospodársky</b:SpravcaTypuLicencieNazov>  
 <b:VydavateľTypuLicencieKod>OOaS</b:VydavateľTypuLicencieKod>  
 <b:VydavateľTypuLicencieNazov>Odbor osív a  
 sadív</b:VydavateľTypuLicencieNazov>  
 </b:NacitanieTypovLicencii\_CisTypLicencie>  
 <b:NacitanieTypovLicencii\_CisTypLicencie>  
 <b:DruhLicencie>neobmedzená</b:DruhLicencie>  
 <b:ExternyKod>L\_MPRV\_OOAS\_5066\_v1.0</b:ExternyKod>  
 <b:Nazov>OECD certifikát (poľné plodiny)</b:Nazov>  
 <b:PlatnostDo i:nil="true"/>  
 <b:PlatnostOd>2015-02-11T00:00:00</b:PlatnostOd>  
 <b:SpravcaTypuLicencieKod>ÚKSÚP</b:SpravcaTypuLicencieKod>  
 <b:SpravcaTypuLicencieNazov>Ústredný kontrolný a skúšobný ústav  
 poľnohospodársky</b:SpravcaTypuLicencieNazov>  
 <b:VydavateľTypuLicencieKod>OOaS</b:VydavateľTypuLicencieKod>  
 <b:VydavateľTypuLicencieNazov>Odbor osív a  
 sadív</b:VydavateľTypuLicencieNazov>  
 </b:NacitanieTypovLicencii\_CisTypLicencie>  
 <b:NacitanieTypovLicencii\_CisTypLicencie>  
 <b:DruhLicencie>neobmedzená</b:DruhLicencie>  
 <b:ExternyKod>L\_MPRV\_OOAS\_5030\_v1.0</b:ExternyKod>  
 <b:Nazov>OECD certifikát (repka olejka)</b:Nazov>  
 <b:PlatnostDo i:nil="true"/>  
 <b:PlatnostOd>2014-12-05T23:00:00</b:PlatnostOd>  
 <b:SpravcaTypuLicencieKod>ÚKSÚP</b:SpravcaTypuLicencieKod>  
 <b:SpravcaTypuLicencieNazov>Ústredný kontrolný a skúšobný ústav  
 poľnohospodársky</b:SpravcaTypuLicencieNazov>  
 <b:VydavateľTypuLicencieKod>OOaS</b:VydavateľTypuLicencieKod>  
 <b:VydavateľTypuLicencieNazov>Odbor osív a  
 sadív</b:VydavateľTypuLicencieNazov>  
 </b:NacitanieTypovLicencii\_CisTypLicencie>  
 <b:NacitanieTypovLicencii\_CisTypLicencie>  
 <b:DruhLicencie>neobmedzená</b:DruhLicencie>  
 <b:ExternyKod>L\_MPRV\_OOR\_0125\_v1.0</b:ExternyKod>  
 <b:Nazov>Oprávnenie na vydávanie rastlinných pasov</b:Nazov>  
 <b:PlatnostDo i:nil="true"/>  
 <b:PlatnostOd>2014-12-05T23:00:00</b:PlatnostOd>  
 <b:SpravcaTypuLicencieKod>ÚKSÚP</b:SpravcaTypuLicencieKod>  
 <b:SpravcaTypuLicencieNazov>Ústredný kontrolný a skúšobný ústav  
 poľnohospodársky</b:SpravcaTypuLicencieNazov>  
 <b:VydavateľTypuLicencieKod>OOR</b:VydavateľTypuLicencieKod>  
 <b:VydavateľTypuLicencieNazov>Odbor ochrany  
 rastlín</b:VydavateľTypuLicencieNazov>  
 </b:NacitanieTypovLicencii\_CisTypLicencie>  
 <b:NacitanieTypovLicencii\_CisTypLicencie>  
 <b:DruhLicencie>neobmedzená</b:DruhLicencie>  
 <b:ExternyKod>L\_MPRV\_OKVZ\_2003\_v1.0</b:ExternyKod>  
 <b:Nazov>Osvedčenie o registrácii / schválení vývozců / dovozcu krmív z tretích

Projekt	Rezortný informačný systém pre oblasť Regionálneho školstva	A9051_001
Dokument		
Referencia	RIS-TN-RIS-CSRÚ	Verzia 3.0

## Response

krajín</b:Nazov>

<b:PlatnostDo i:nil="true"/>  
 <b:PlatnostOd>2014-12-05T23:00:00</b:PlatnostOd>  
 <b:SpravcaTypuLicencieKod>ÚKSÚP</b:SpravcaTypuLicencieKod>  
 <b:SpravcaTypuLicencieNazov>Ústredný kontrolný a skúšobný ústav  
 poľnohospodársky</b:SpravcaTypuLicencieNazov>  
 <b:VydavateľTypuLicencieKod>OKVZ</b:VydavateľTypuLicencieKod>  
 <b:VydavateľTypuLicencieNazov>Odbor krmív a výživy  
 zvierat</b:VydavateľTypuLicencieNazov>

</b:NacitanieTypovLicencii\_CisTypLicencie>  
 <b:NacitanieTypovLicencii\_CisTypLicencie>  
 <b:DruhLicencie>neobmedzená</b:DruhLicencie>  
 <b:ExternyKod>L\_MPRV\_OOAS\_5019\_v1.0</b:ExternyKod>  
 <b:Nazov>Osvedčenie o uznaní množiteľského materiálu</b:Nazov>  
 <b:PlatnostDo i:nil="true"/>  
 <b:PlatnostOd>2014-12-05T23:00:00</b:PlatnostOd>  
 <b:SpravcaTypuLicencieKod>ÚKSÚP</b:SpravcaTypuLicencieKod>  
 <b:SpravcaTypuLicencieNazov>Ústredný kontrolný a skúšobný ústav  
 poľnohospodársky</b:SpravcaTypuLicencieNazov>

<b:VydavateľTypuLicencieKod>OOaS</b:VydavateľTypuLicencieKod>  
 <b:VydavateľTypuLicencieNazov>Odbor osív a  
 sadív</b:VydavateľTypuLicencieNazov>

</b:NacitanieTypovLicencii\_CisTypLicencie>  
 <b:NacitanieTypovLicencii\_CisTypLicencie>  
 <b:DruhLicencie>neobmedzená</b:DruhLicencie>  
 <b:ExternyKod>L\_MPRV\_OOAS\_5024\_v1.0</b:ExternyKod>  
 <b:Nazov>Osvedčenie o uznaní množiteľského porastu</b:Nazov>  
 <b:PlatnostDo i:nil="true"/>  
 <b:PlatnostOd>2014-12-05T23:00:00</b:PlatnostOd>  
 <b:SpravcaTypuLicencieKod>ÚKSÚP</b:SpravcaTypuLicencieKod>  
 <b:SpravcaTypuLicencieNazov>Ústredný kontrolný a skúšobný ústav  
 poľnohospodársky</b:SpravcaTypuLicencieNazov>

<b:VydavateľTypuLicencieKod>OOaS</b:VydavateľTypuLicencieKod>  
 <b:VydavateľTypuLicencieNazov>Odbor osív a  
 sadív</b:VydavateľTypuLicencieNazov>

</b:NacitanieTypovLicencii\_CisTypLicencie>  
 <b:NacitanieTypovLicencii\_CisTypLicencie>  
 <b:DruhLicencie>neobmedzená</b:DruhLicencie>  
 <b:ExternyKod>L\_MPRV\_OOAS\_5040\_v1.0</b:ExternyKod>  
 <b:Nazov>Osvedčenie o uznaní množiteľského porastu kukurice</b:Nazov>  
 <b:PlatnostDo i:nil="true"/>  
 <b:PlatnostOd>2014-12-05T23:00:00</b:PlatnostOd>  
 <b:SpravcaTypuLicencieKod>ÚKSÚP</b:SpravcaTypuLicencieKod>  
 <b:SpravcaTypuLicencieNazov>Ústredný kontrolný a skúšobný ústav  
 poľnohospodársky</b:SpravcaTypuLicencieNazov>

<b:VydavateľTypuLicencieKod>OOaS</b:VydavateľTypuLicencieKod>  
 <b:VydavateľTypuLicencieNazov>Odbor osív a  
 sadív</b:VydavateľTypuLicencieNazov>

</b:NacitanieTypovLicencii\_CisTypLicencie>  
 <b:NacitanieTypovLicencii\_CisTypLicencie>

Projekt	Rezortný informačný systém pre oblasť Regionálneho školstva	A9051_001
Dokument		
Referencia	RIS-TN-RIS-CSRÚ	Verzia 3.0

## Response

```

<b:DruhLicencie>neobmedzená</b:DruhLicencie>
<b:ExternyKod>L_MPRV_OOAS_5062_v1.0</b:ExternyKod>
<b:Nazov>Osvedčenie o uznaní množiteľského porastu poľných plodín</b:Nazov>
<b:PlatnostDo i:nil="true"/>
<b:PlatnostOd>2015-02-11T00:00:00</b:PlatnostOd>
<b:SpravcaTypuLicencieKod>ÚKSÚP</b:SpravcaTypuLicencieKod>
<b:SpravcaTypuLicencieNazov>Ústredný kontrolný a skúšobný ústav
poľnohospodársky</b:SpravcaTypuLicencieNazov>
<b:VydavateľTypuLicencieKod>OOaS</b:VydavateľTypuLicencieKod>
<b:VydavateľTypuLicencieNazov>Odbor osív a
sadív</b:VydavateľTypuLicencieNazov>
</b:NacitanieTypovLicencii_CisTypLicencie>
<b:NacitanieTypovLicencii_CisTypLicencie>
<b:DruhLicencie>neobmedzená</b:DruhLicencie>
<b:ExternyKod>L_MPRV_OOAS_5032_v1.0</b:ExternyKod>
<b:Nazov>Osvedčenie o uznaní množiteľského porastu repky olejky</b:Nazov>
<b:PlatnostDo i:nil="true"/>
<b:PlatnostOd>2014-12-05T23:00:00</b:PlatnostOd>
<b:SpravcaTypuLicencieKod>ÚKSÚP</b:SpravcaTypuLicencieKod>
<b:SpravcaTypuLicencieNazov>Ústredný kontrolný a skúšobný ústav
poľnohospodársky</b:SpravcaTypuLicencieNazov>
<b:VydavateľTypuLicencieKod>OOaS</b:VydavateľTypuLicencieKod>
<b:VydavateľTypuLicencieNazov>Odbor osív a
sadív</b:VydavateľTypuLicencieNazov>
</b:NacitanieTypovLicencii_CisTypLicencie>
<b:NacitanieTypovLicencii_CisTypLicencie>
<b:DruhLicencie>neobmedzená</b:DruhLicencie>
<b:ExternyKod>L_MPRV_OOAS_5044_v1.0</b:ExternyKod>
<b:Nazov>Osvedčenie o uznaní porastu na nie konečne certifikované
osivo</b:Nazov>
<b:PlatnostDo i:nil="true"/>
<b:PlatnostOd>2014-12-05T23:00:00</b:PlatnostOd>
<b:SpravcaTypuLicencieKod>ÚKSÚP</b:SpravcaTypuLicencieKod>
<b:SpravcaTypuLicencieNazov>Ústredný kontrolný a skúšobný ústav
poľnohospodársky</b:SpravcaTypuLicencieNazov>
<b:VydavateľTypuLicencieKod>OOaS</b:VydavateľTypuLicencieKod>
<b:VydavateľTypuLicencieNazov>Odbor osív a
sadív</b:VydavateľTypuLicencieNazov>
</b:NacitanieTypovLicencii_CisTypLicencie>
<b:NacitanieTypovLicencii_CisTypLicencie>
<b:DruhLicencie>neobmedzená</b:DruhLicencie>
<b:ExternyKod>L_MF_OC_1117_v1.0</b:ExternyKod>
<b:Nazov>Osvedčenie SHS (príloha 1C nk 2454/1993)</b:Nazov>
<b:PlatnostDo i:nil="true"/>
<b:PlatnostOd>2014-12-05T23:00:00</b:PlatnostOd>
<b:SpravcaTypuLicencieKod>MF SR</b:SpravcaTypuLicencieKod>
<b:SpravcaTypuLicencieNazov>Ministerstvo financií Slovenskej
republiky</b:SpravcaTypuLicencieNazov>
<b:VydavateľTypuLicencieKod>6000</b:VydavateľTypuLicencieKod>
<b:VydavateľTypuLicencieNazov>Colný úrad Žilina</b:VydavateľTypuLicencieNazov>
  
```



Projekt	Rezortný informačný systém pre oblasť Regionálneho školstva	A9051_001
Dokument		
Referencia	RIS-TN-RIS-CSRÚ	Verzia 3.0

## Response

```

</b:NacitanieTypovLicencii_CisTypLicencie>
<b:NacitanieTypovLicencii_CisTypLicencie>
  <b:DruhLicencie>neobmedzená</b:DruhLicencie>
  <b:ExternyKod>L_MPRV_OOAS_5012_v1.0</b:ExternyKod>
  <b:Nazov>Povolenie na dovoz osív a množiteľského materiálu</b:Nazov>
  <b:PlatnostDo i:nil="true"/>
  <b:PlatnostOd>2014-12-05T23:00:00</b:PlatnostOd>
  <b:SpravcaTypuLicencieKod>ÚKSÚP</b:SpravcaTypuLicencieKod>
  <b:SpravcaTypuLicencieNazov>Ústredný kontrolný a skúšobný ústav
poľnohospodársky</b:SpravcaTypuLicencieNazov>
  <b:VydavateľTypuLicencieKod>OOaS</b:VydavateľTypuLicencieKod>
  <b:VydavateľTypuLicencieNazov>Odbor osív a
sadív</b:VydavateľTypuLicencieNazov>
</b:NacitanieTypovLicencii_CisTypLicencie>
<b:NacitanieTypovLicencii_CisTypLicencie>
  <b:DruhLicencie>neobmedzená</b:DruhLicencie>
  <b:ExternyKod>L_MPRV_USKVBL_0002_v1.0</b:ExternyKod>
  <b:Nazov>Povolenie na veľkodistribúciu liekov</b:Nazov>
  <b:PlatnostDo i:nil="true"/>
  <b:PlatnostOd>2014-12-05T23:00:00</b:PlatnostOd>
  <b:SpravcaTypuLicencieKod>UŠKVBL</b:SpravcaTypuLicencieKod>
  <b:SpravcaTypuLicencieNazov>Ústav štátnej kontroly veterinárnych biopreparátov a
liečiv</b:SpravcaTypuLicencieNazov>
  <b:VydavateľTypuLicencieKod>UŠKVBL</b:VydavateľTypuLicencieKod>
  <b:VydavateľTypuLicencieNazov>Ústav štátnej kontroly veterinárnych biopreparátov a
liečiv</b:VydavateľTypuLicencieNazov>
</b:NacitanieTypovLicencii_CisTypLicencie>
<b:NacitanieTypovLicencii_CisTypLicencie>
  <b:DruhLicencie>neobmedzená</b:DruhLicencie>
  <b:ExternyKod>L_MZ_SUKL_0302_v1.0</b:ExternyKod>
  <b:Nazov>Povolenie na zaobchádzanie s humánnymi liekmi a zdravotníckymi
pomôckami</b:Nazov>
  <b:PlatnostDo i:nil="true"/>
  <b:PlatnostOd>2014-12-05T23:00:00</b:PlatnostOd>
  <b:SpravcaTypuLicencieKod>MZ SR</b:SpravcaTypuLicencieKod>
  <b:SpravcaTypuLicencieNazov>Ministerstvo zdravotníctva Slovenskej
republiky</b:SpravcaTypuLicencieNazov>
  <b:VydavateľTypuLicencieKod>SFLP</b:VydavateľTypuLicencieKod>
  <b:VydavateľTypuLicencieNazov>Sekcia farmácie a liekovej
politiky</b:VydavateľTypuLicencieNazov>
</b:NacitanieTypovLicencii_CisTypLicencie>
<b:NacitanieTypovLicencii_CisTypLicencie>
  <b:DruhLicencie>neobmedzená</b:DruhLicencie>
  <b:ExternyKod>L_MZ_SFLP_0202_v1.0</b:ExternyKod>
  <b:Nazov>Povolenie na zaobchádzanie s omamnými a psychotropnými
látkami</b:Nazov>
  <b:PlatnostDo i:nil="true"/>
  <b:PlatnostOd>2014-12-05T23:00:00</b:PlatnostOd>
  <b:SpravcaTypuLicencieKod>MZ SR</b:SpravcaTypuLicencieKod>
  <b:SpravcaTypuLicencieNazov>Ministerstvo zdravotníctva Slovenskej

```



Projekt	Rezortný informačný systém pre oblasť Regionálneho školstva	A9051_001
Dokument		
Referencia	RIS-TN-RIS-CSRÚ	Verzia 3.0

## Response

```

republiky</b:SpravcaTypuLicencieNazov>
  <b:VydavatelTypuLicencieKod>SFLP</b:VydavatelTypuLicencieKod>
  <b:VydavatelTypuLicencieNazov>Sekcia farmácie a liekovej
politiky</b:VydavatelTypuLicencieNazov>
  </b:NacitanieTypovLicencii_CisTypLicencie>
  <b:NacitanieTypovLicencii_CisTypLicencie>
  <b:DruhLicencie>neobmedzená</b:DruhLicencie>
  <b:ExternyKod>L_MZ_SUKL_0102_v1.0</b:ExternyKod>
  <b:Nazov>Povolenie na zaobchádzanie s určenými látkami</b:Nazov>
  <b:PlatnostDo i:nil="true"/>
  <b:PlatnostOd>2014-12-05T23:00:00</b:PlatnostOd>
  <b:SpravcaTypuLicencieKod>MZ SR</b:SpravcaTypuLicencieKod>
  <b:SpravcaTypuLicencieNazov>Ministerstvo zdravotníctva Slovenskej
republiky</b:SpravcaTypuLicencieNazov>
  <b:VydavatelTypuLicencieKod>ŠÚKL</b:VydavatelTypuLicencieKod>
  <b:VydavatelTypuLicencieNazov>Štátny ústav pre kontrolu
liečiv</b:VydavatelTypuLicencieNazov>
  </b:NacitanieTypovLicencii_CisTypLicencie>
  <b:NacitanieTypovLicencii_CisTypLicencie>
  <b:DruhLicencie>neobmedzená</b:DruhLicencie>
  <b:ExternyKod>L_MF_OC_1203_v1.0</b:ExternyKod>
  <b:Nazov>Povolenie schváleného vývozcú</b:Nazov>
  <b:PlatnostDo i:nil="true"/>
  <b:PlatnostOd>2014-12-05T23:00:00</b:PlatnostOd>
  <b:SpravcaTypuLicencieKod>MF SR</b:SpravcaTypuLicencieKod>
  <b:SpravcaTypuLicencieNazov>Ministerstvo financií Slovenskej
republiky</b:SpravcaTypuLicencieNazov>
  <b:VydavatelTypuLicencieKod i:nil="true"/>
  <b:VydavatelTypuLicencieNazov i:nil="true"/>
  </b:NacitanieTypovLicencii_CisTypLicencie>
  <b:NacitanieTypovLicencii_CisTypLicencie>
  <b:DruhLicencie>neobmedzená</b:DruhLicencie>
  <b:ExternyKod>L_MPRV_OOR_0116_v1.0</b:ExternyKod>
  <b:Nazov>Rastlinný pas</b:Nazov>
  <b:PlatnostDo i:nil="true"/>
  <b:PlatnostOd>2014-12-05T23:00:00</b:PlatnostOd>
  <b:SpravcaTypuLicencieKod>ÚKSÚP</b:SpravcaTypuLicencieKod>
  <b:SpravcaTypuLicencieNazov>Ústredný kontrolný a skúšobný ústav
poľnohospodársky</b:SpravcaTypuLicencieNazov>
  <b:VydavatelTypuLicencieKod>OOR</b:VydavatelTypuLicencieKod>
  <b:VydavatelTypuLicencieNazov>Odbor ochrany
rastlín</b:VydavatelTypuLicencieNazov>
  </b:NacitanieTypovLicencii_CisTypLicencie>
  <b:NacitanieTypovLicencii_CisTypLicencie>
  <b:DruhLicencie>neobmedzená</b:DruhLicencie>
  <b:ExternyKod>L_MPRV_OOR_0123_v1.0</b:ExternyKod>
  <b:Nazov>Rastlinolekárské osvedčenie</b:Nazov>
  <b:PlatnostDo i:nil="true"/>
  <b:PlatnostOd>2014-12-05T23:00:00</b:PlatnostOd>
  <b:SpravcaTypuLicencieKod>ÚKSÚP</b:SpravcaTypuLicencieKod>
  
```

Projekt	Rezortný informačný systém pre oblasť Regionálneho školstva	A9051_001
Dokument		
Referencia	RIS-TN-RIS-CSRÚ	Verzia 3.0

## Response

<b:SpravcaTypuLicencieNazov>Ústredný kontrolný a skúšobný ústav  
poľnohospodársky</b:SpravcaTypuLicencieNazov>  
 <b:VydavateľTypuLicencieKod>OOR</b:VydavateľTypuLicencieKod>  
 <b:VydavateľTypuLicencieNazov>Odbor ochrany  
rastlín</b:VydavateľTypuLicencieNazov>  
 </b:NacítanieTypovLicencii\_CisTypLicencie>  
 <b:NacítanieTypovLicencii\_CisTypLicencie>  
 <b:DruhLicencie>neobmedzená</b:DruhLicencie>  
 <b:ExternýKod>L\_MH\_CCHLP\_0502\_v1.0</b:ExternýKod>  
 <b:Nazov>Registrácia chemickej látky centrom pre chemické látky a  
prípravky</b:Nazov>  
 <b:PlatnosťDo i:nil="true"/>  
 <b:PlatnosťOd>2014-12-05T23:00:00</b:PlatnosťOd>  
 <b:SpravcaTypuLicencieKod>MH SR</b:SpravcaTypuLicencieKod>  
 <b:SpravcaTypuLicencieNazov>Ministerstvo hospodárstva Slovenskej  
republiky</b:SpravcaTypuLicencieNazov>  
 <b:VydavateľTypuLicencieKod>CCHLP</b:VydavateľTypuLicencieKod>  
 <b:VydavateľTypuLicencieNazov>Centrum pre chemické látky a  
prípravky</b:VydavateľTypuLicencieNazov>  
 </b:NacítanieTypovLicencii\_CisTypLicencie>  
 <b:NacítanieTypovLicencii\_CisTypLicencie>  
 <b:DruhLicencie>neobmedzená</b:DruhLicencie>  
 <b:ExternýKod>L\_MPRV\_OZPEP\_4013\_v1.0</b:ExternýKod>  
 <b:Nazov>Registrácia do ekologickej poľnohospodárskej výroby</b:Nazov>  
 <b:PlatnosťDo i:nil="true"/>  
 <b:PlatnosťOd>2014-12-05T23:00:00</b:PlatnosťOd>  
 <b:SpravcaTypuLicencieKod>ÚKSÚP</b:SpravcaTypuLicencieKod>  
 <b:SpravcaTypuLicencieNazov>Ústredný kontrolný a skúšobný ústav  
poľnohospodársky</b:SpravcaTypuLicencieNazov>  
 <b:VydavateľTypuLicencieKod>OŽPEP</b:VydavateľTypuLicencieKod>  
 <b:VydavateľTypuLicencieNazov>Odbor životného prostredia a ekologického  
poľnohospodárstva</b:VydavateľTypuLicencieNazov>  
 </b:NacítanieTypovLicencii\_CisTypLicencie>  
 <b:NacítanieTypovLicencii\_CisTypLicencie>  
 <b:DruhLicencie>neobmedzená</b:DruhLicencie>  
 <b:ExternýKod>L\_MZ\_SUKL\_0105\_v1.0</b:ExternýKod>  
 <b:Nazov>Registrácia na zaobchádzanie s určenými látkami</b:Nazov>  
 <b:PlatnosťDo i:nil="true"/>  
 <b:PlatnosťOd>2014-12-05T23:00:00</b:PlatnosťOd>  
 <b:SpravcaTypuLicencieKod>MZ SR</b:SpravcaTypuLicencieKod>  
 <b:SpravcaTypuLicencieNazov>Ministerstvo zdravotníctva Slovenskej  
republiky</b:SpravcaTypuLicencieNazov>  
 <b:VydavateľTypuLicencieKod>ŠÚKL</b:VydavateľTypuLicencieKod>  
 <b:VydavateľTypuLicencieNazov>Štátny ústav pre kontrolu  
liečiv</b:VydavateľTypuLicencieNazov>  
 </b:NacítanieTypovLicencii\_CisTypLicencie>  
 <b:NacítanieTypovLicencii\_CisTypLicencie>  
 <b:DruhLicencie>neobmedzená</b:DruhLicencie>  
 <b:ExternýKod>L\_MPRV\_PPA\_0131\_v1.0</b:ExternýKod>  
 <b:Nazov>Registrácia receptúry</b:Nazov>

Projekt	Rezortný informačný systém pre oblasť Regionálneho školstva	A9051_001
Dokument		
Referencia	RIS-TN-RIS-CSRÚ	Verzia 3.0

## Response

```

<b:PlatnostDo i:nil="true"/>
<b:PlatnostOd>2014-12-05T23:00:00</b:PlatnostOd>
<b:SpravcaTypuLicencieKod>PPA</b:SpravcaTypuLicencieKod>
<b:SpravcaTypuLicencieNazov>Pôdohospodárska platobná
agentúra</b:SpravcaTypuLicencieNazov>
<b:VydavateľTypuLicencieKod>PPA</b:VydavateľTypuLicencieKod>
<b:VydavateľTypuLicencieNazov>Pôdohospodárska platobná
agentúra</b:VydavateľTypuLicencieNazov>
</b:NacitanieTypovLicencii_CisTypLicencie>
<b:NacitanieTypovLicencii_CisTypLicencie>
<b:DruhLicencie>neobmedzená</b:DruhLicencie>
<b:ExternyKod>L_MPRV_SVPS_0105_v1.0</b:ExternyKod>
<b:Nazov>Registrácia subjektu pre dovoz a vývoz neživočíšnych potravín</b:Nazov>
<b:PlatnostDo i:nil="true"/>
<b:PlatnostOd>2014-12-05T23:00:00</b:PlatnostOd>
<b:SpravcaTypuLicencieKod>ŠVPS SR</b:SpravcaTypuLicencieKod>
<b:SpravcaTypuLicencieNazov>Štátna veterinárna a potravinová správa Slovenskej
republiky</b:SpravcaTypuLicencieNazov>
<b:VydavateľTypuLicencieKod i:nil="true"/>
<b:VydavateľTypuLicencieNazov i:nil="true"/>
</b:NacitanieTypovLicencii_CisTypLicencie>
<b:NacitanieTypovLicencii_CisTypLicencie>
<b:DruhLicencie>neobmedzená</b:DruhLicencie>
<b:ExternyKod>L_MPRV_SVPS_0112_v1.0</b:ExternyKod>
<b:Nazov>Registrácia subjektu pre priamy predaj a dodávanie malého množstva
produktov rastlinného pôvodu</b:Nazov>
<b:PlatnostDo i:nil="true"/>
<b:PlatnostOd>2015-01-20T00:00:00</b:PlatnostOd>
<b:SpravcaTypuLicencieKod>ŠVPS SR</b:SpravcaTypuLicencieKod>
<b:SpravcaTypuLicencieNazov>Štátna veterinárna a potravinová správa Slovenskej
republiky</b:SpravcaTypuLicencieNazov>
<b:VydavateľTypuLicencieKod i:nil="true"/>
<b:VydavateľTypuLicencieNazov i:nil="true"/>
</b:NacitanieTypovLicencii_CisTypLicencie>
<b:NacitanieTypovLicencii_CisTypLicencie>
<b:DruhLicencie>neobmedzená</b:DruhLicencie>
<b:ExternyKod>L_MPRV_PPA_0119_v1.0</b:ExternyKod>
<b:Nazov>Registrácia výrobcu - vývozcu</b:Nazov>
<b:PlatnostDo i:nil="true"/>
<b:PlatnostOd>2014-12-05T23:00:00</b:PlatnostOd>
<b:SpravcaTypuLicencieKod>PPA</b:SpravcaTypuLicencieKod>
<b:SpravcaTypuLicencieNazov>Pôdohospodárska platobná
agentúra</b:SpravcaTypuLicencieNazov>
<b:VydavateľTypuLicencieKod>PPA</b:VydavateľTypuLicencieKod>
<b:VydavateľTypuLicencieNazov>Pôdohospodárska platobná
agentúra</b:VydavateľTypuLicencieNazov>
</b:NacitanieTypovLicencii_CisTypLicencie>
<b:NacitanieTypovLicencii_CisTypLicencie>
<b:DruhLicencie>neobmedzená</b:DruhLicencie>
<b:ExternyKod>L_MPRV_OOR_0102_v1.0</b:ExternyKod>
  
```

Projekt	Rezortný informačný systém pre oblasť Regionálneho školstva	A9051_001
Dokument		
Referencia	RIS-TN-RIS-CSRÚ	Verzia 3.0

## Response

<b:Nazov>Registrácia výrobcu a dovozcu (rastlinný tovar)</b:Nazov>  
 <b:PlatnostDo i:nil="true"/>  
 <b:PlatnostOd>2014-12-05T23:00:00</b:PlatnostOd>  
 <b:SpravcaTypuLicencieKod>ÚKSÚP</b:SpravcaTypuLicencieKod>  
 <b:SpravcaTypuLicencieNazov>Ústredný kontrolný a skúšobný ústav  
 poľnohospodársky</b:SpravcaTypuLicencieNazov>  
 <b:VydavateľTypuLicencieKod>OOR</b:VydavateľTypuLicencieKod>  
 <b:VydavateľTypuLicencieNazov>Odbor ochrany  
 rastlín</b:VydavateľTypuLicencieNazov>  
 </b:NacitanieTypovLicencii\_CisTypLicencie>  
 <b:NacitanieTypovLicencii\_CisTypLicencie>  
 <b:DruhLicencie>neobmedzená</b:DruhLicencie>  
 <b:ExternyKod>L\_MPRV\_SVPS\_0116\_v1.0</b:ExternyKod>  
 <b:Nazov>Registrácia výroby tabakových výrobkov a činností súvisiacich s ich  
 umiestňovaním na trh</b:Nazov>  
 <b:PlatnostDo i:nil="true"/>  
 <b:PlatnostOd>2015-01-20T00:00:00</b:PlatnostOd>  
 <b:SpravcaTypuLicencieKod>SVPS SR</b:SpravcaTypuLicencieKod>  
 <b:SpravcaTypuLicencieNazov>Štátna veterinárna a potravinová správa Slovenskej  
 republiky</b:SpravcaTypuLicencieNazov>  
 <b:VydavateľTypuLicencieKod i:nil="true"/>  
 <b:VydavateľTypuLicencieNazov i:nil="true"/>  
 </b:NacitanieTypovLicencii\_CisTypLicencie>  
 <b:NacitanieTypovLicencii\_CisTypLicencie>  
 <b:DruhLicencie>neobmedzená</b:DruhLicencie>  
 <b:ExternyKod>L\_MPRV\_PPA\_0003\_v1.0</b:ExternyKod>  
 <b:Nazov>Registrácia vývozců - dovozcu</b:Nazov>  
 <b:PlatnostDo i:nil="true"/>  
 <b:PlatnostOd>2014-12-05T23:00:00</b:PlatnostOd>  
 <b:SpravcaTypuLicencieKod>PPA</b:SpravcaTypuLicencieKod>  
 <b:SpravcaTypuLicencieNazov>Pôdohospodárska platobná  
 agentúra</b:SpravcaTypuLicencieNazov>  
 <b:VydavateľTypuLicencieKod>PPA</b:VydavateľTypuLicencieKod>  
 <b:VydavateľTypuLicencieNazov>Pôdohospodárska platobná  
 agentúra</b:VydavateľTypuLicencieNazov>  
 </b:NacitanieTypovLicencii\_CisTypLicencie>  
 <b:NacitanieTypovLicencii\_CisTypLicencie>  
 <b:DruhLicencie>neobmedzená</b:DruhLicencie>  
 <b:ExternyKod>L\_MPRV\_OKVZ\_2013\_v1.0</b:ExternyKod>  
 <b:Nazov>Schválenie / registrácia výrobců / sprostredkovateľa krmív (schválenie /  
 registrovanie krmivárskeho podniku)</b:Nazov>  
 <b:PlatnostDo i:nil="true"/>  
 <b:PlatnostOd>2014-12-05T23:00:00</b:PlatnostOd>  
 <b:SpravcaTypuLicencieKod>ÚKSÚP</b:SpravcaTypuLicencieKod>  
 <b:SpravcaTypuLicencieNazov>Ústredný kontrolný a skúšobný ústav  
 poľnohospodársky</b:SpravcaTypuLicencieNazov>  
 <b:VydavateľTypuLicencieKod>OKVZ</b:VydavateľTypuLicencieKod>  
 <b:VydavateľTypuLicencieNazov>Odbor krmív a výživy  
 zvierat</b:VydavateľTypuLicencieNazov>  
 </b:NacitanieTypovLicencii\_CisTypLicencie>

Projekt	Rezortný informačný systém pre oblasť Regionálneho školstva	A9051_001
Dokument		
Referencia	RIS-TN-RIS-CSRÚ	Verzia 3.0

## Response

```

<b:NacitanieTypovLicencii_CisTypLicencie>
  <b:DruhLicencie>neobmedzená</b:DruhLicencie>
  <b:ExternyKod>L_MPRV_SVPS_0118_v1.0</b:ExternyKod>
  <b:Nazov>Schválenie prevádzky produkujúcej kľičky</b:Nazov>
  <b:PlatnostDo i:nil="true"/>
  <b:PlatnostOd>2015-01-20T00:00:00</b:PlatnostOd>
  <b:SpravcaTypuLicencieKod>ŠVPS SR</b:SpravcaTypuLicencieKod>
  <b:SpravcaTypuLicencieNazov>Štátna veterinárna a potravinová správa Slovenskej
republiky</b:SpravcaTypuLicencieNazov>
  <b:VydavateľTypuLicencieKod i:nil="true"/>
  <b:VydavateľTypuLicencieNazov i:nil="true"/>
</b:NacitanieTypovLicencii_CisTypLicencie>
<b:NacitanieTypovLicencii_CisTypLicencie>
  <b:DruhLicencie>neobmedzená</b:DruhLicencie>
  <b:ExternyKod>L_UPVS_CCHLP_0001_v1.0</b:ExternyKod>
  <b:Nazov>Typ licencie pre testy s ÚPVS</b:Nazov>
  <b:PlatnostDo i:nil="true"/>
  <b:PlatnostOd>2014-12-12T00:00:00</b:PlatnostOd>
  <b:SpravcaTypuLicencieKod>MH SR</b:SpravcaTypuLicencieKod>
  <b:SpravcaTypuLicencieNazov>Ministerstvo hospodárstva Slovenskej
republiky</b:SpravcaTypuLicencieNazov>
  <b:VydavateľTypuLicencieKod>CCHLP</b:VydavateľTypuLicencieKod>
  <b:VydavateľTypuLicencieNazov>Centrum pre chemické látky a
prípravky</b:VydavateľTypuLicencieNazov>
</b:NacitanieTypovLicencii_CisTypLicencie>
<b:NacitanieTypovLicencii_CisTypLicencie>
  <b:DruhLicencie>neobmedzená</b:DruhLicencie>
  <b:ExternyKod>L_MF_OC_1011_v1.0</b:ExternyKod>
  <b:Nazov>Záväzná informácia o nomenklatúrnom zatriedení tovaru</b:Nazov>
  <b:PlatnostDo i:nil="true"/>
  <b:PlatnostOd>2014-12-05T23:00:00</b:PlatnostOd>
  <b:SpravcaTypuLicencieKod>MF SR</b:SpravcaTypuLicencieKod>
  <b:SpravcaTypuLicencieNazov>Ministerstvo financií Slovenskej
republiky</b:SpravcaTypuLicencieNazov>
  <b:VydavateľTypuLicencieKod>5200</b:VydavateľTypuLicencieKod>
  <b:VydavateľTypuLicencieNazov>Colný úrad
Bratislava</b:VydavateľTypuLicencieNazov>
</b:NacitanieTypovLicencii_CisTypLicencie>
<b:NacitanieTypovLicencii_CisTypLicencie>
  <b:DruhLicencie>neobmedzená</b:DruhLicencie>
  <b:ExternyKod>L_MF_OC_1017_v1.0</b:ExternyKod>
  <b:Nazov>Záväzná informácia o pôvode</b:Nazov>
  <b:PlatnostDo i:nil="true"/>
  <b:PlatnostOd>2014-12-05T23:00:00</b:PlatnostOd>
  <b:SpravcaTypuLicencieKod>MF SR</b:SpravcaTypuLicencieKod>
  <b:SpravcaTypuLicencieNazov>Ministerstvo financií Slovenskej
republiky</b:SpravcaTypuLicencieNazov>
  <b:VydavateľTypuLicencieKod>5200</b:VydavateľTypuLicencieKod>
  <b:VydavateľTypuLicencieNazov>Colný úrad
Bratislava</b:VydavateľTypuLicencieNazov>
  
```



Projekt	Rezortný informačný systém pre oblasť Regionálneho školstva	A9051_001
Dokument		
Referencia	RIS-TN-RIS-CSRÚ	Verzia 3.0

### Response

```

    </b:NacitanieTypovLicencii_CisTypLicencie>
    </b:TypLicencie>
    </NacitatTypyLicencieResult>
    </NacitatTypyLicencieResponse>
  </s:Body>
</s:Envelope>
  
```

### 3.13.2.6. Popis výnimiek

Kód	Popis	Špecifikácia chyby	Typ chyby
-999	Neexistujúce oprávnenie na službu	Neexistujúce oprávnenie na službu	Biznis

## 3.14. Získanie štatistických prehľadov o zahraničnoobchodných transakciách

Meta IS identifikátor poskytovanej služby	sluzba_is_240
Verzia služby	1.0
Popis služby	Služba poskytne prostriedky na tvorbu používateľsky definovateľných štatistických prehľadov z údajovej základne IS CEP. Služba zároveň zabezpečí transport údajov pre potreby štatistiky. Služba patrí medzi všeobecné služby IS CEP. NP-A.1.1.20
ISVS / Modul	IS CEP





### 3.14.1. Procesné/logické údaje

#### 3.14.1.1. Procesný tok / biznis logika služby

Služba poskytuje sadu reportov týkajúcich sa zahraničnoobchodných transakcií. Reporty sa generujú na základe vstupných parametrov, pričom samotná služba je realizovaná postupnosťou nasledujúcich krokov (operácií):

- Poskytnutie typov reportov
- Poskytnutie detailu typu reportu
- Prijatie a spracovanie požiadavky na report
- Poskytnutie detailu požiadavky
- Poskytnutie dát reportu



 <b>OPERAČNÝ PROGRAM INFORMATIZÁCIA SPOLOČNOSTI</b> TVORÍME VEDOMOSTNÚ SPOLOČNOSŤ Európsky fond regionálneho rozvoja		 Ríadiaci orgán OPIS		 MINISTERSTVO FINANCIÍ SLOVENSKEJ REPUBLIKY Sprostredkovateľský orgán OPIS		 EURÓPSKA ÚNIA	
Projekt	Rezortný informačný systém pre oblasť Regionálneho školstva			A9051_001			
Dokument							
Referencia	RIS-TN-RIS-CSRÚ	Verzia	3.0				

System poskytuje reporty vo fomáte html, xml, pdf, excel, csv, rtf.  
 Požadovaný formát reportu je potrebné zadať pri požiadavke na report.

### 3.14.1.2. Operácie poskytovanej služby

Názov operácie	Popis operácie	Poradie operácie	Vstupné parametre	Vystupné parametre
PoskytnutieTypovReportovZiadosťSVS	system vráti dostupné typy reportov pre daného používateľa	1	PoskytnutieTypovReportovZiadosť	TypyReportov
PoskytnutieDetailuTypuReportuSVS	system vráti parametre typu reportu	2	PoskytnutieDetailuTypuReportuZiadosť	DetailTypuReportu
PrijatieASpracovaniePoziadavkyNaReportSVS	system prijme požadované vstupné parametre a zaeviduje požiadavku na report	3	PrijatieASpracovaniePoziadavkyNaReportZiadosťSVS	PrijatieASpracovaniePoziadavkyNaReport
PoskytnutieDetailuPoziadavkySVS	system vráti detail požiadavky na report a stav jej spracovania	4	PoskytnutieDetailuPoziadavkyZiadosť	PoskytnutieDetailuPoziadavky
PoskytnutieDatReportuSVS	system vráti data požadovaného reportu	5	PoskytnutieDatReportuZiadosť	PoskytnutieDatReportu

#### PoskytnutieTypovReportovZiadosť

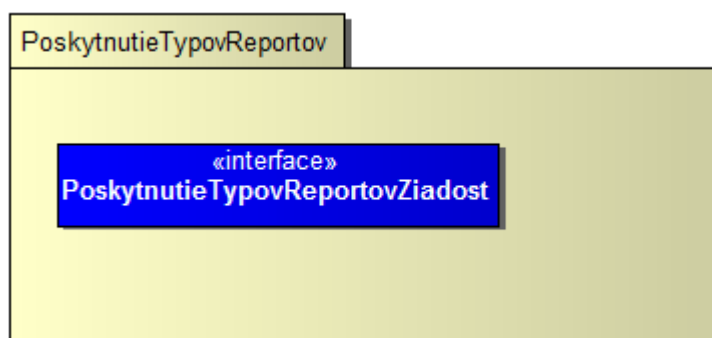

#### TypyReportov

Projekt	Rezortný informačný systém pre oblasť Regionálneho školstva	A9051_001
Dokument		
Referencia	RIS-TN-RIS-CSRÚ	Verzia 3.0

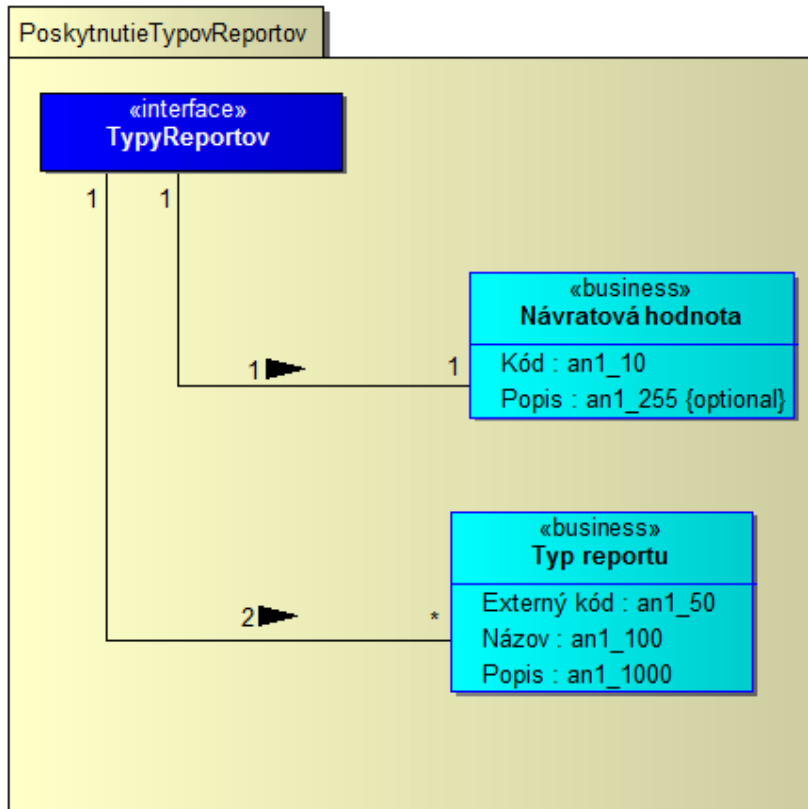

## Typ reportu

<b>Atribút</b>	<b>Externý kód : an1_50</b>
<i>Opis</i>	jedinečný business identifikátor typu reportu
<b>Atribút</b>	<b>Názov : an1_100</b>
<i>Opis</i>	názov pre typ reportu
<b>Atribút</b>	<b>Popis : an1_1000</b>
<i>Opis</i>	popis pre typ reportu

## Návratová hodnota

<b>Atribút</b>	<b>Kód : an1_10</b>
<i>Opis</i>	kód výsledku vykonania služby, pri úspešnom výsledku kód = 0
<b>Atribút</b>	<b>Popis : an1_255</b>
<i>Opis</i>	popis výsledku vykonania služby, bude vyplnený iba pri výnimke v spracovaní

Projekt	Rezortný informačný systém pre oblasť Regionálneho školstva	A9051_001
Dokument		
Referencia	RIS-TN-RIS-CSRÚ	Verzia 3.0

služby

## PoskytnutieDetailuTypuReportuZiadost

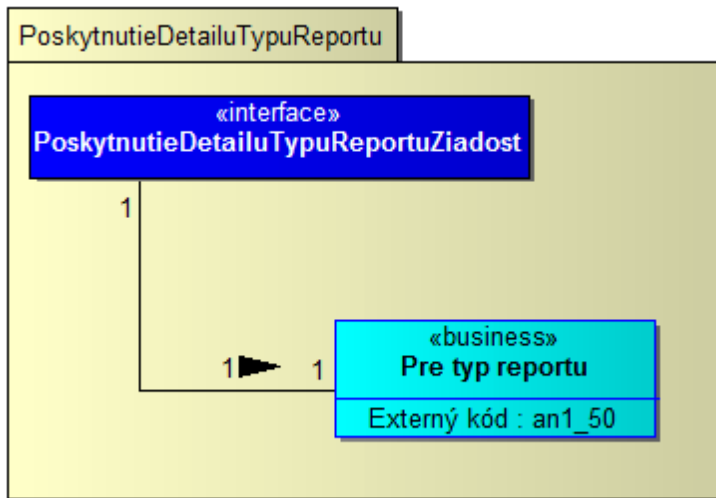

### Pre typ reportu

Atribút	Externý kód : an1_50
Opis	jedinečný business identifikátor typu reportu

### DetailTypuReportu

Projekt	Rezortný informačný systém pre oblasť Regionálneho školstva	A9051_001
Dokument		
Referencia	RIS-TN-RIS-CSRÚ	Verzia 3.0

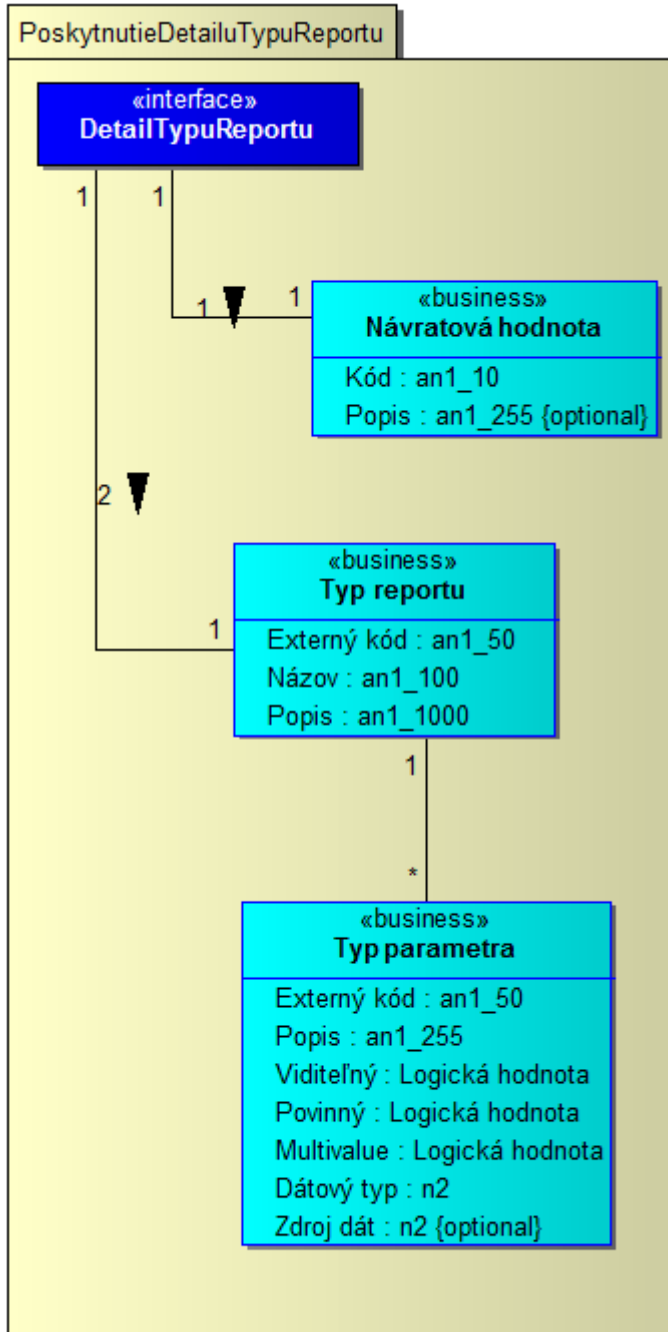

### Typ parametra

<b>Atribút</b>	<b>Externý kód : an1_50</b>
<i>Opis</i>	jedinenčný business identifikátor pre typ parametra
<b>Atribút</b>	<b>Popis : an1_255</b>

Projekt	Rezortný informačný systém pre oblasť Regionálneho školstva	A9051_001
Dokument		
Referencia	RIS-TN-RIS-CSRÚ	Verzia 3.0

<i>Opis</i>	popis pre typ parametra
<b>Atribút</b>	<b>Viditeľný : Logická hodnota</b>
<i>Opis</i>	príznak či typ parametra má byť viditeľný pre používateľa
<b>Atribút</b>	<b>Povinný : Logická hodnota</b>
<i>Opis</i>	príznak či typ parametra má byť povinný
<b>Atribút</b>	<b>Multivalue : Logická hodnota</b>
<i>Opis</i>	príznak či typ parametra má obsahovať viacej hodnôt
<b>Atribút</b>	<b>Dátový typ : n2</b>
<i>Opis</i>	môže obsahovať hodnoty (kód - popis): 1 - dátum 2 - reťazec 3 - celé číslo 4 - desatinné číslo 5 - logická hodnota 6 - GUID 7 - dlhý reťazec
<b>Atribút</b>	<b>Zdroj dát : n2</b>
<i>Opis</i>	pre el. služby kanálom WS sa parameter nebude využívať

### Typ reportu

<b>Atribút</b>	<b>Externý kód : an1_50</b>
<i>Opis</i>	jedinečný business identifikátor typu reportu
<b>Atribút</b>	<b>Názov : an1_100</b>
<i>Opis</i>	názov pre typ reportu
<b>Atribút</b>	<b>Popis : an1_1000</b>
<i>Opis</i>	popis pre typ reportu

### Návratová hodnota

<b>Atribút</b>	<b>Kód : an1_10</b>
<i>Opis</i>	kód výsledku vykonania služby, pri úspešnom výsledku kód = 0
<b>Atribút</b>	<b>Popis : an1_255</b>
<i>Opis</i>	popis výsledku vykonania služby, bude vyplnený iba pri výnimke v spracovaní služby

Projekt	Rezortný informačný systém pre oblasť Regionálneho školstva	A9051_001
Dokument		
Referencia	RIS-TN-RIS-CSRÚ	Verzia 3.0

## PrijatieASpracovaniePoziadavkyNaReportZiadostISVS

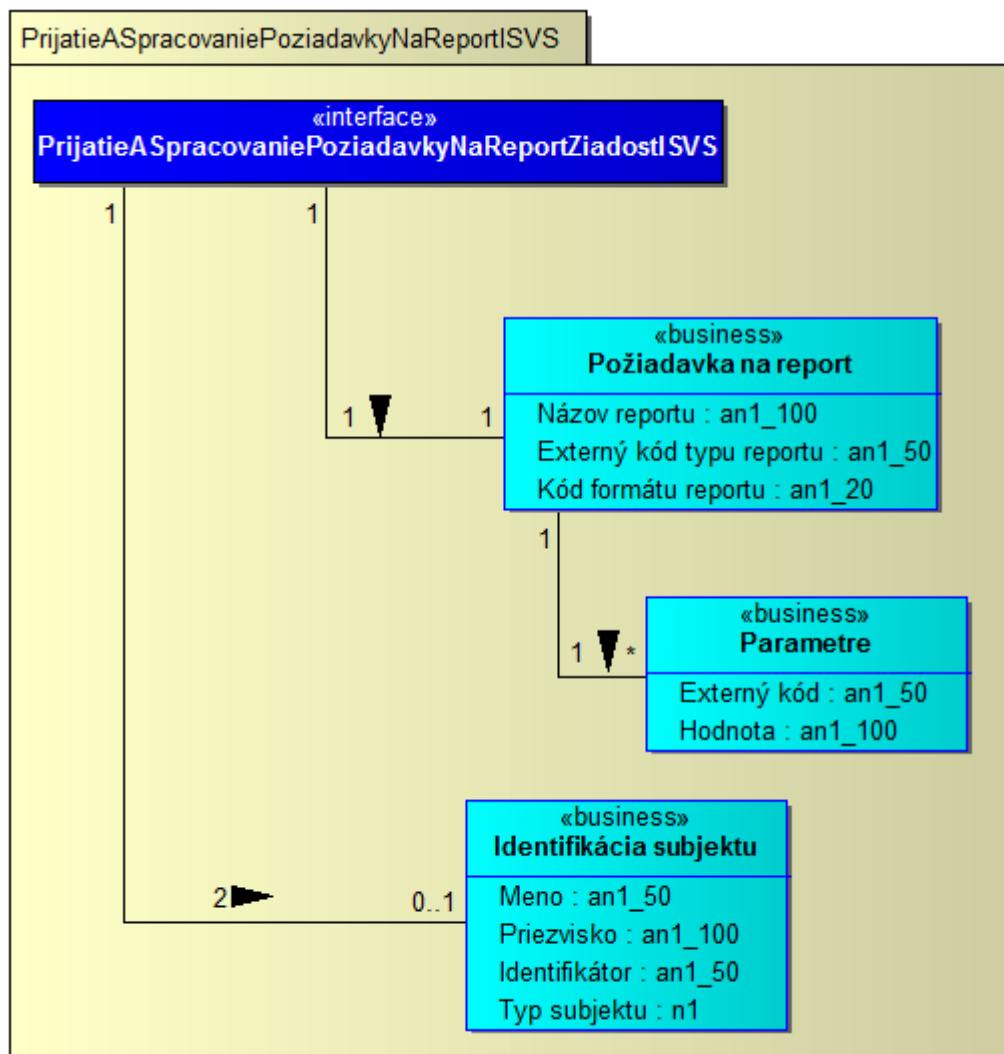

### Požiadavka na report

<b>Atribút</b>	<b>Názov reportu : an1_100</b>
<i>Opis</i>	používateľom zadaný názov pre report
<b>Atribút</b>	<b>Externý kód typu reportu : an1_50</b>
<i>Opis</i>	jedinečný business identifikátor typu reportu
<b>Atribút</b>	<b>Kód formátu reportu : an1_20</b>
<i>Opis</i>	može obsahovať hodnoty: html xml pdf





OPERAČNÝ PROGRAM  
INFORMATIZÁCIA SPOLOČNOSTI

TVORÍME VEDOMOSTNÚ SPOLOČNOSŤ

Európsky fond regionálneho rozvoja



Riadiaci orgán OPIS



MINISTERSTVO FINANCIÍ  
SLOVENSKEJ REPUBLIKY

Sprostredkovateľský orgán OPIS



EURÓPSKA ÚNIA

Projekt	Rezortný informačný systém pre oblasť Regionálneho školstva	A9051_001
Dokument		
Referencia	RIS-TN-RIS-CSRÚ	Verzia 3.0

	excel csv rtf
--	---------------------

## Parametre

<b>Atribút</b>	<b>Externý kód : an1_50</b>
<i>Opis</i>	jedinenčný business identifikátor pre typ parametra
<b>Atribút</b>	<b>Hodnota : an1_100</b>
<i>Opis</i>	hodnota pre daný typ parametra

## Identifikácia subjektu

<b>Atribút</b>	<b>Meno : an1_50</b>
<i>Opis</i>	meno fyzickej osoby
<b>Atribút</b>	<b>Priezvisko : an1_100</b>
<i>Opis</i>	priezvisko fyzickej osoby
<b>Atribút</b>	<b>Identifikátor : an1_50</b>
<i>Opis</i>	ak Typ subjektu = 1 (FO) identifikátor fyzickej osoby = rodné číslo pre občanov SR ak ide o zahraničnú fyzickú osobu obdobné číslo alebo identifikátor, ktorý jej je pridelený alebo určený na účely jednoznačnej identifikácie podľa právneho poriadku štátu  ak Typ subjektu = 2 (PO/Podnikateľ) IČO alebo ak ide o zahraničnú právnickú osobu alebo podnikateľa obdobné číslo alebo iný identifikátor, ktorý je im pridelený alebo určený na účely jednoznačnej identifikácie podľa právneho poriadku štátu, v ktorom majú sídlo alebo miesto podnikania
<b>Atribút</b>	<b>Typ subjektu : n1</b>
<i>Opis</i>	Typ subjektu = 1 pre Fyzickú osobu Typ subjektu = 2 pre Právnická osoba/ Podnikateľ

## PrijatieASpracovaniePoziadavkyNaReport

Projekt	Rezortný informačný systém pre oblasť Regionálneho školstva	A9051_001
Dokument		
Referencia	RIS-TN-RIS-CSRÚ	Verzia 3.0

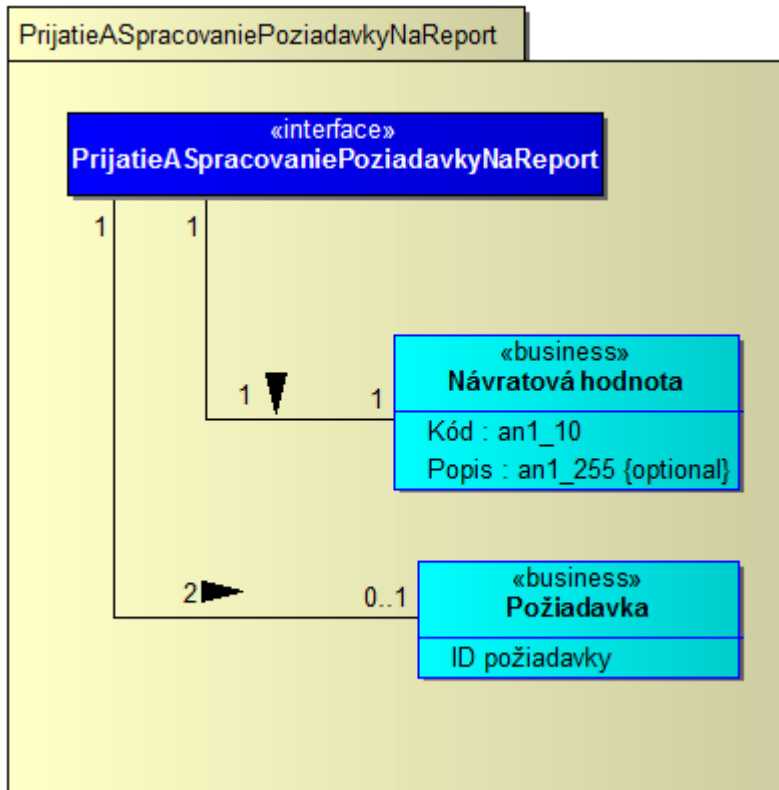

### Návratová hodnota

<b>Atribút</b>	<b>Kód : an1_10</b>
<i>Opis</i>	kód výsledku vykonania služby, pri úspešnom výsledku kód = 0
<b>Atribút</b>	<b>Popis : an1_255</b>
<i>Opis</i>	popis výsledku vykonania služby, bude vyplnený iba pri výnimke v spracovaní služby

### Požiadavka

<b>Atribút</b>	<b>ID požiadavky</b>
<i>Opis</i>	jednoznačný identifikátor požiadavky na report



OPERAČNÝ PROGRAM  
INFORMATIZÁCIA SPOLOČNOSTI

TVORÍME VEDOMOSTNÚ SPOLOČNOSŤ

Európsky fond regionálneho rozvoja



Riadiaci orgán OPIS



MINISTERSTVO FINANCIÍ  
SLOVENSKEJ REPUBLIKY

Sprostredkovateľský orgán OPIS



EURÓPSKA ÚNIA

Projekt	Rezortný informačný systém pre oblasť Regionálneho školstva	A9051_001
Dokument		
Referencia	RIS-TN-RIS-CSRÚ	Verzia 3.0

## PoskytnutieDetailuPoziadavkyZiadost

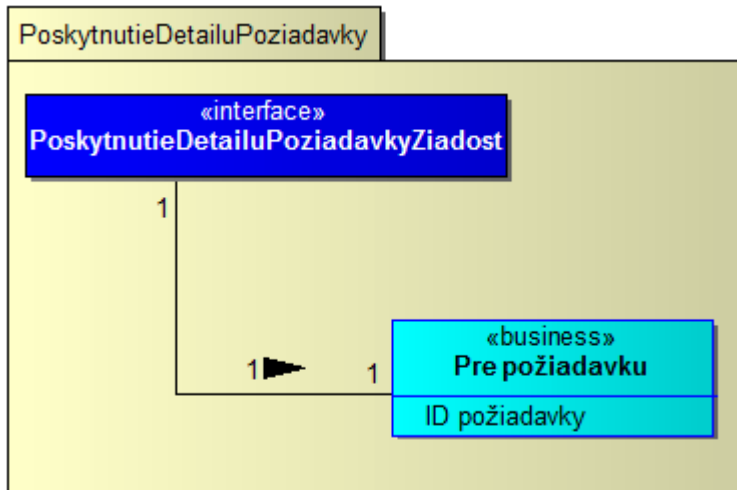

### Pre požiadavku

Atribút	ID požiadavky
Opis	jednoznačný identifikátor požiadavky na report

## PoskytnutieDetailuPoziadavky

Projekt	Rezortný informačný systém pre oblasť Regionálneho školstva	A9051_001
Dokument		
Referencia	RIS-TN-RIS-CSRÚ	Verzia 3.0

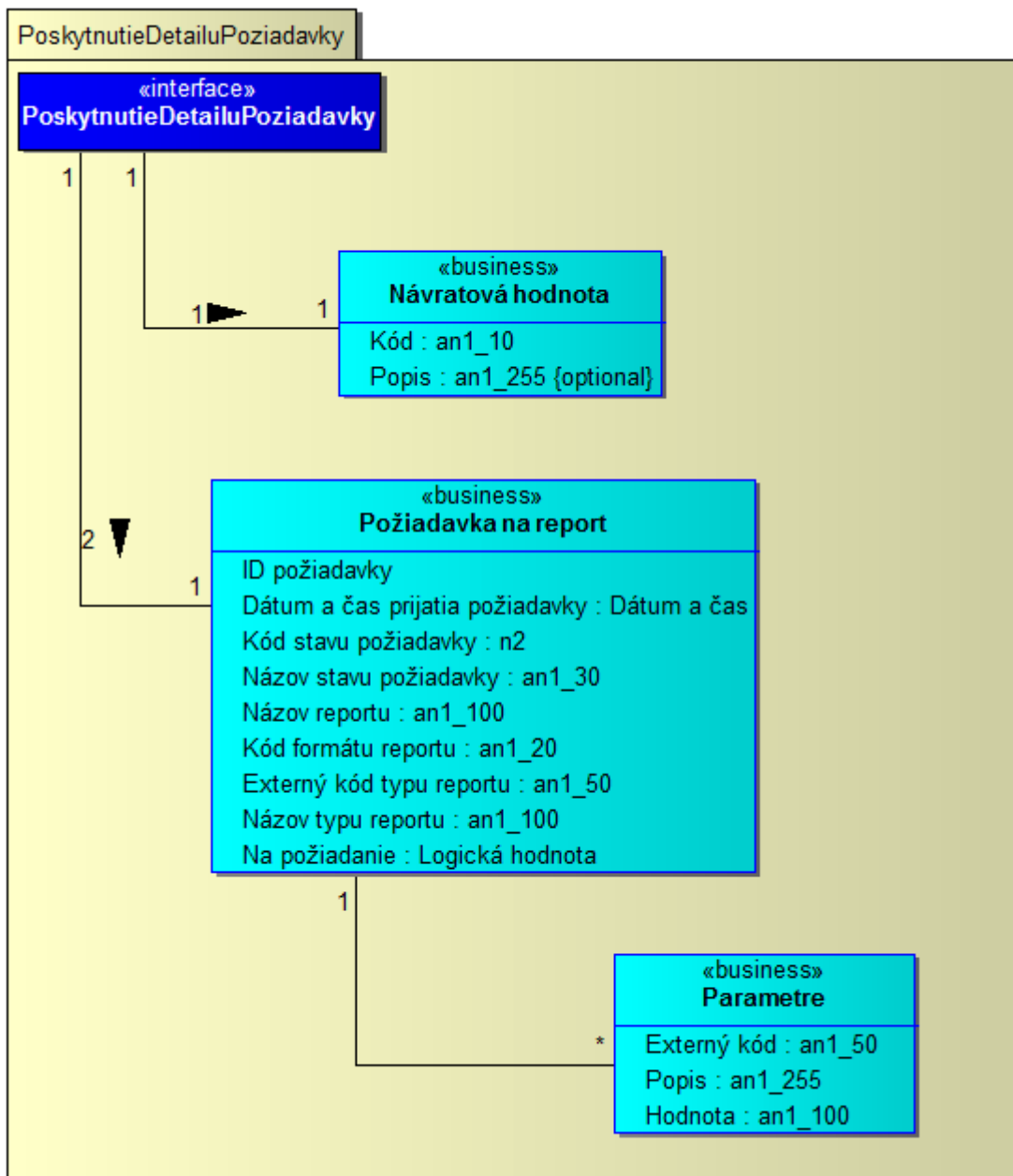

### Požiadavka na report

<b>Atribút</b>	<b>ID požiadavky</b>
<i>Opis</i>	jednoznačný identifikátor požiadavky na report
<b>Atribút</b>	<b>Dátum a čas prijatia požiadavky : Dátum a čas</b>
<i>Opis</i>	definuje dátuma a čas kedy bola požiadavka prijatá
<b>Atribút</b>	<b>Kód stavu požiadavky : n2</b>

Projekt	Rezortný informačný systém pre oblasť Regionálneho školstva	A9051_001
Dokument		
Referencia	RIS-TN-RIS-CSRÚ	Verzia 3.0

<i>Opis</i>	môže obsahovať hodnoty (kód-názov): 1 - Prijatá 2 - Spracovávaná 3 - Vybavená 4 - Ukončená chybou 5 - Zmazaná
<b>Atribút</b>	<b>Názov stavu požiadavky : an1_30</b>
<i>Opis</i>	môže obsahovať hodnoty (kód-názov): 1 - Prijatá 2 - Spracovávaná 3 - Vybavená 4 - Ukončená chybou 5 - Zmazaná
<b>Atribút</b>	<b>Názov reportu : an1_100</b>
<i>Opis</i>	používateľom zadaný názov pre report
<b>Atribút</b>	<b>Kód formátu reportu : an1_20</b>
<i>Opis</i>	može obsahovať hodnoty: html xml pdf excel csv rtf
<b>Atribút</b>	<b>Externý kód typu reportu : an1_50</b>
<i>Opis</i>	jedinečný business identifikátor typu reportu
<b>Atribút</b>	<b>Názov typu reportu : an1_100</b>
<i>Opis</i>	názov pre typ reportu
<b>Atribút</b>	<b>Na požiadanie : Logická hodnota</b>
<i>Opis</i>	atribút určuje, či je typ reportu určený na požiadanie pracovníkom, alebo sa generuje plánovanou úlohou (napr. pre náročnosť spracovania). áno = požiadavka bola vytvorená na vyžiadanie nie = scheduled report

## Parametre

<b>Atribút</b>	<b>Externý kód : an1_50</b>
<i>Opis</i>	jedinečný business identifikátor pre typ parametra
<b>Atribút</b>	<b>Popis : an1_255</b>
<i>Opis</i>	popis pre typ parametra
<b>Atribút</b>	<b>Hodnota : an1_100</b>

Projekt	Rezortný informačný systém pre oblasť Regionálneho školstva	A9051_001
Dokument		
Referencia	RIS-TN-RIS-CSRÚ	Verzia 3.0

Opis	hodnota pre typ parametra
------	---------------------------

### Návratová hodnota

<b>Atribút</b>	<b>Kód : an1_10</b>
Opis	kód výsledku vykonania služby, pri úspešnom výsledku kód = 0
<b>Atribút</b>	<b>Popis : an1_255</b>
Opis	popis výsledku vykonania služby, bude vyplnený iba pri výnimke v spracovaní služby

### PoskytnutieDatReportuZiadost

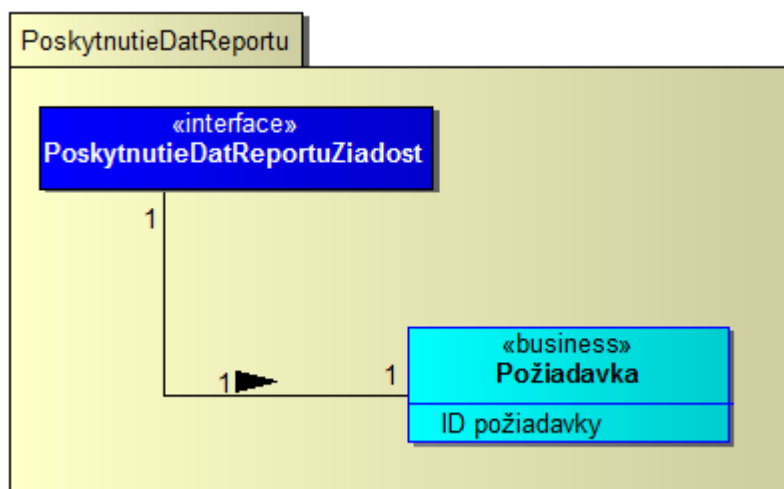

### Požiadavka

<b>Atribút</b>	<b>ID požiadavky</b>
Opis	jednoznačný identifikátor požiadavky na report

### PoskytnutieDatReportu



Projekt	Rezortný informačný systém pre oblasť Regionálneho školstva	A9051_001
Dokument		
Referencia	RIS-TN-RIS-CSRÚ	Verzia 3.0

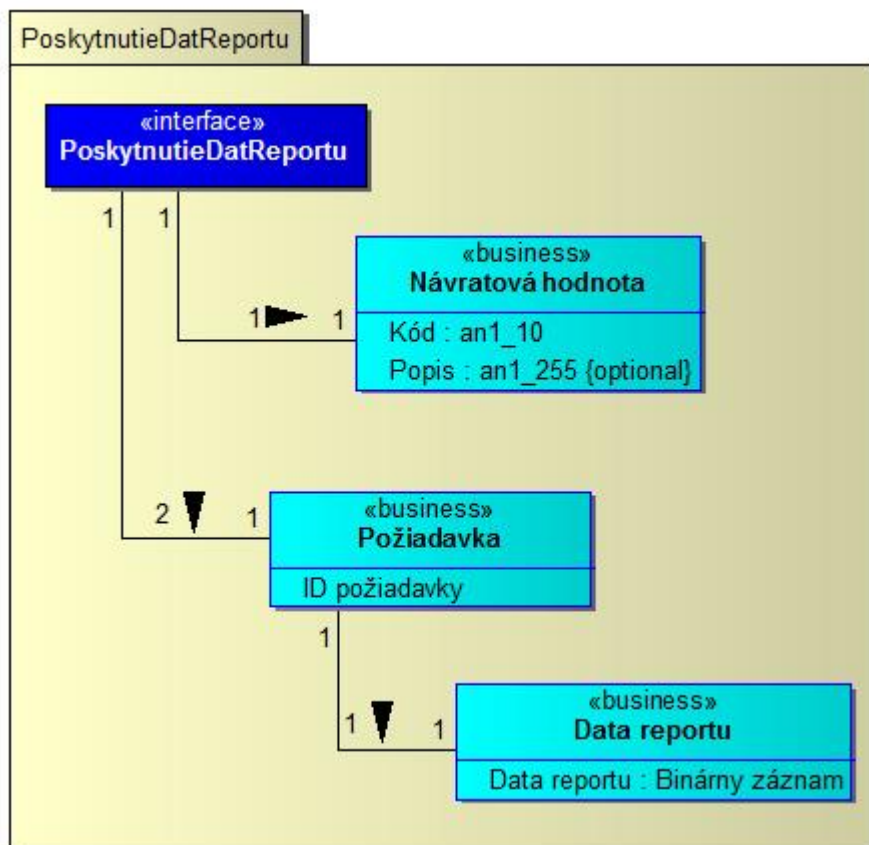

### Požiadavka

Atribút	ID požiadavky
Opis	jednoznačný identifikátor požiadavky na report

### Data reportu

Atribút	Data reportu : Binárny záznam
Opis	data reportu v požadovanom formáte

### Návratová hodnota

Atribút	Kód : an1_10
Opis	kód výsledku vykonania služby, pri úspešnom výsledku kód = 0
Atribút	Popis : an1_255



OPERAČNÝ PROGRAM  
INFORMATIZÁCIA SPOLOČNOSTI

TVORÍME VEDOMOSTNÚ SPOLOČNOSŤ

Európsky fond regionálneho rozvoja



Riadiaci orgán OPIS



MINISTERSTVO FINANCIÍ  
SLOVENSKEJ REPUBLIKY

Sprostredkovateľský orgán OPIS



EURÓPSKA ÚNIA

Projekt	Rezortný informačný systém pre oblasť Regionálneho školstva	A9051_001
Dokument		
Referencia	RIS-TN-RIS-CSRÚ	Verzia 3.0

Opis	popis výsledku vykonania služby, bude vyplnený iba pri výnimke v spracovaní služby
------	------------------------------------------------------------------------------------

## 3.14.2. Technické informácie

### 3.14.2.1. Technická špecifikácia poskytovanej webovej služby

Testovacie prostredie	
WSDL	<a href="https://tcep.financnasprava.sk/tcep/procw/CEP.MRP.ElektronickeSluzby.Svc.Wcf/ElektronickeSluzbyService.svc?singlewsdl">https://tcep.financnasprava.sk/tcep/procw/CEP.MRP.ElektronickeSluzby.Svc.Wcf/ElektronickeSluzbyService.svc?singlewsdl</a>
URL	<a href="https://tcep.financnasprava.sk/tcep/procw/CEP.MRP.ElektronickeSluzby.Svc.Wcf/ElektronickeSluzbyService.svc">https://tcep.financnasprava.sk/tcep/procw/CEP.MRP.ElektronickeSluzby.Svc.Wcf/ElektronickeSluzbyService.svc</a>

Produkčné prostredie	
WSDL	<a href="https://www.cep.financnasprava.sk/cep/procw/CEP.MRP.ElektronickeSluzby.Svc.Wcf/ElektronickeSluzbyService.svc?singlewsdl">https://www.cep.financnasprava.sk/cep/procw/CEP.MRP.ElektronickeSluzby.Svc.Wcf/ElektronickeSluzbyService.svc?singlewsdl</a>
URL	<a href="https://www.cep.financnasprava.sk/cep/procw/CEP.MRP.ElektronickeSluzby.Svc.Wcf/ElektronickeSluzbyService.svc">https://www.cep.financnasprava.sk/cep/procw/CEP.MRP.ElektronickeSluzby.Svc.Wcf/ElektronickeSluzbyService.svc</a>

### 3.14.2.2. Definícia dodatočných parametrov hlavičky správ (Header)

Po prihlásení je potrebné pridať do každého ďalšieho volania wcf metód cookie s identifikátorom tokenu prihláseného používateľa. Konkrétne použitie je popísané v [kapitole 5](#).

### 3.14.2.3. Popis spôsobu zabezpečenia a autentifikácie pri volaní operácií služby

Autentifikácia je zabezpečená cez posielanie TokenDescriptora v hlavičke správy. Pre získanie TokenDescriptora je potrebné zavolať metódu pre prihlásenie sa do IAM-u:

- PrihlasenieMenomHeslom - prihlásenie používateľa menom a heslom,
- PrihlasenieCertifikatom - prihlásenie používateľa certifikátom.

### 3.14.2.4. Testovacie scenáre a prípady

Krok	Akcia	Očakávaný výsledok
1.	Používateľ zavolá operáciu pre získanie typov reportov	Systém vráti zoznam dostupných typov reportov pre daného používateľa
2.	Používateľ zavolá operáciu pre získanie detailu typu reportu	Systém vráti detailné informácie o zozname parametrov pre požadovaný typ reportu
3.	Používateľ zavolá operáciu pre prijatie a spracovanie požiadavky na report	Systém vráti informáciu o prijatí/zamietnutí požiadavky na report

Projekt	Rezortný informačný systém pre oblasť Regionálneho školstva	A9051_001
Dokument		
Referencia	RIS-TN-RIS-CSRÚ	Verzia 3.0

Krok	Akcia	Očakávaný výsledok
4.	Používateľ zavolá operáciu pre poskytnutie detailu požiadavky na report	Systém vráti informáciu o stave spracovania požiadavky na report
5.	Používateľ zavolá operáciu pre poskytnutie dát reportu	Systém vráti data požadovaného reportu

### 3.14.2.5. Technické operácie služby

#### Krok 1

##### Názov metódy

PoskytnutieTypovReportovISVS

Vstupný parameter	Popis
-	-

##### Request

```

<soap:Envelope xmlns:soap="http://www.w3.org/2003/05/soap-envelope"
xmlns:elek="http://www.cep.financnasprava.sk/ElektronickeSluzby">
  <soap:Header/>
  <soap:Body>
    <elek:PoskytnutieTypovReportovISVS/>
  </soap:Body>
</soap:Envelope>
  
```

##### Response

```

<s:Envelope xmlns:s="http://www.w3.org/2003/05/soap-envelope"
xmlns:a="http://www.w3.org/2005/08/addressing">
  <s:Header>
    <a:Action
s:mustUnderstand="1">http://www.cep.financnasprava.sk/ElektronickeSluzby/IElektronickeSluzby/Po
skytnutieTypovReportovISVSResponse</a:Action>
  </s:Header>
  <s:Body>
    <PoskytnutieTypovReportovISVSResponse
xmlns="http://www.cep.financnasprava.sk/ElektronickeSluzby">
      <PoskytnutieTypovReportovISVSResult
xmlns:b="http://www.cep.financnasprava.sk/ElektronickeSluzby/PoskytnutieTypovReportovISVS"
xmlns:i="http://www.w3.org/2001/XMLSchema-instance">
        <NavratovaHodnota
xmlns="http://www.cep.financnasprava.sk/ElektronickeSluzby/OutputBase"
xmlns:c="http://www.cep.financnasprava.sk/ElektronickeSluzby/NavratovaHodnota">
          <c:Kod>0</c:Kod>
        </NavratovaHodnota>
      </PoskytnutieTypovReportovISVSResult>
    </PoskytnutieTypovReportovISVSResponse>
  </s:Body>
</s:Envelope>
  
```

Projekt	Rezortný informačný systém pre oblasť Regionálneho školstva	A9051_001
Dokument		
Referencia	RIS-TN-RIS-CSRÚ	Verzia 3.0

## Response

```

<c:Popis/>
</NavratovaHodnota>
<b:TypReportu>
  <b:PoskytnutieTypovReportovISVS_TypReportu>
    <b:ExternyKod>R_LIC_003_ORGA</b:ExternyKod>
    <b:Nazov>Vydané licencie rezortu</b:Nazov>
    <b:Popis>Report zobrazuje licencie sumárne za organizáciu.</b:Popis>
  </b:PoskytnutieTypovReportovISVS_TypReportu>
  <b:PoskytnutieTypovReportovISVS_TypReportu>
    <b:ExternyKod>R_LIC_007_ORGA</b:ExternyKod>
    <b:Nazov>Zamietnuté licencie rezortu</b:Nazov>
    <b:Popis>Report zobrazuje zamietnuté licencie sumárne za organizáciu.</b:Popis>
  </b:PoskytnutieTypovReportovISVS_TypReportu>
  <b:PoskytnutieTypovReportovISVS_TypReportu>
    <b:ExternyKod>R_POD_003_ORGA</b:ExternyKod>
    <b:Nazov>Prijaté podania za rezort</b:Nazov>
    <b:Popis>Report zobrazuje štatistiku prijatých podaní podriadených organizačných
zložiek sumárne za organizáciu</b:Popis>
  </b:PoskytnutieTypovReportovISVS_TypReportu>
  <b:PoskytnutieTypovReportovISVS_TypReportu>
    <b:ExternyKod>R_STAT_001_ORGA</b:ExternyKod>
    <b:Nazov>Priemerná doba reakcie na podanie za rezort</b:Nazov>
    <b:Popis>Report zobrazuje priemernú reakčnú dobu na podanie za
organizáciu.</b:Popis>
  </b:PoskytnutieTypovReportovISVS_TypReportu>
  <b:PoskytnutieTypovReportovISVS_TypReportu>
    <b:ExternyKod>R_VYM_008_ORGA</b:ExternyKod>
    <b:Nazov>Platobné výmery po splatnosti v zadanom období</b:Nazov>
    <b:Popis>Report zobrazuje platobné výmery organizačnej zložky používateľa, ktoré
boli splatné v zadanom období a neboli uhradené v dobe svojej splatnosti.</b:Popis>
  </b:PoskytnutieTypovReportovISVS_TypReportu>
  <b:PoskytnutieTypovReportovISVS_TypReportu>
    <b:ExternyKod>R_VYM_009_ORGA</b:ExternyKod>
    <b:Nazov>Platobné výmery vystavené za rezort</b:Nazov>
    <b:Popis>Report zobrazuje štatistiku vystavených platobných výmerov organizačných
zložiek organizácie.</b:Popis>
  </b:PoskytnutieTypovReportovISVS_TypReportu>
  <b:PoskytnutieTypovReportovISVS_TypReportu>
    <b:ExternyKod>R_VYM_010_ORGA</b:ExternyKod>
    <b:Nazov>Platobné výmery po splatnosti za rezort</b:Nazov>
    <b:Popis>Report zobrazuje štatistiku platobných výmerov organizačných zložiek
organizácie, ktoré sú po splatnosti.</b:Popis>
  </b:PoskytnutieTypovReportovISVS_TypReportu>
  <b:PoskytnutieTypovReportovISVS_TypReportu>
    <b:ExternyKod>R_ZAS_003_ORGA</b:ExternyKod>
    <b:Nazov>Odoslané zásielky za rezort</b:Nazov>
    <b:Popis>Report zobrazuje štatistiky odoslaných zásielok podriadených
organizačných zložiek sumárne za organizáciu.</b:Popis>
  </b:PoskytnutieTypovReportovISVS_TypReportu>
</b:TypReportu>
  
```



OPERAČNÝ PROGRAM  
INFORMATIZÁCIA SPOLOČNOSTI

TVORÍME VEDOMOSTNÚ SPOLOČNOSŤ

Európsky fond regionálneho rozvoja



Riadiaci orgán OPIS



MINISTERSTVO FINANCIÍ  
SLOVENSKEJ REPUBLIKY

Sprostredkovateľský orgán OPIS



EURÓPSKA ÚNIA

Projekt	Rezortný informačný systém pre oblasť Regionálneho školstva	A9051_001
Dokument		
Referencia	RIS-TN-RIS-CSRÚ	Verzia 3.0

## Response

```
</PoskytnutieTypovReportovISVSResult>
</PoskytnutieTypovReportovISVSResponse>
</s:Body>
</s:Envelope>
```

## Krok 2

### Názov metódy

PoskytnutieDetailuTypuReportuISVS

Vstupný parameter	Popis
ExternyKod	Parameter sa získa volaním operácie pre poskytnutie dostupných typov reportov pre daného používateľa

## Request

```
<soap:Envelope xmlns:soap="http://www.w3.org/2003/05/soap-envelope"
xmlns:elek="http://www.cep.financnasprava.sk/ElektronickeSluzby"
xmlns:pos="http://www.cep.financnasprava.sk/ElektronickeSluzby/PoskytnutieDetailuTypuReportuISVS">
  <soap:Header/>
  <soap:Body>
    <elek:PoskytnutieDetailuTypuReportuISVS>
      <elek:poskytnutieDetailuTypuReportuISVSVstup>
        <pos:ExternyKod>R_POD_003_ORGA</pos:ExternyKod>
      </elek:poskytnutieDetailuTypuReportuISVSVstup>
    </elek:PoskytnutieDetailuTypuReportuISVS>
  </soap:Body>
</soap:Envelope>
```

## Response

```
<s:Envelope xmlns:s="http://www.w3.org/2003/05/soap-envelope"
xmlns:a="http://www.w3.org/2005/08/addressing">
  <s:Header>
    <a:Action
s:mustUnderstand="1">http://www.cep.financnasprava.sk/ElektronickeSluzby/IElektronickeSluzby/PoskytnutieDetailuTypuReportuISVSResponse</a:Action>
  </s:Header>
  <s:Body>
    <PoskytnutieDetailuTypuReportuISVSResponse
```

Projekt	Rezortný informačný systém pre oblasť Regionálneho školstva	A9051_001
Dokument		
Referencia	RIS-TN-RIS-CSRÚ	Verzia 3.0

## Response

```

xmlns="http://www.cep.financnasprava.sk/ElektronickeSluzby">
  <PoskytnutieDetailuTypuReportuSVSResult
xmlns:b="http://www.cep.financnasprava.sk/ElektronickeSluzby/PoskytnutieDetailuTypuReportuSVS"
xmlns:i="http://www.w3.org/2001/XMLSchema-instance">
  <NavratovaHodnota
xmlns="http://www.cep.financnasprava.sk/ElektronickeSluzby/OutputBase"
xmlns:c="http://www.cep.financnasprava.sk/ElektronickeSluzby/NavratovaHodnota">
    <c:Kod>0</c:Kod>
    <c:Popis/>
  </NavratovaHodnota>
  <b:ExternyKod>R_LIC_003_ORGA</b:ExternyKod>
  <b:Nazov>Vydané licencie rezortu</b:Nazov>
  <b:Popis>Report zobrazuje licencie sumárne za organizáciu.</b:Popis>
  <b:TypParametra>
    <b:PoskytnutieDetailuTypuReportuSVS_TypParametra>
      <b:DatovyTyp>6</b:DatovyTyp>
      <b:ExternyKod>OrganizacnaZlozkaID</b:ExternyKod>
      <b:MultiValue>>false</b:MultiValue>
      <b:Popis>Organizačná zložka</b:Popis>
      <b:Povinny>>true</b:Povinny>
      <b:Viditelny>>true</b:Viditelny>
      <b:ZdrojDat>1</b:ZdrojDat>
    </b:PoskytnutieDetailuTypuReportuSVS_TypParametra>
    <b:PoskytnutieDetailuTypuReportuSVS_TypParametra>
      <b:DatovyTyp>6</b:DatovyTyp>
      <b:ExternyKod>SubjektID</b:ExternyKod>
      <b:MultiValue>>false</b:MultiValue>
      <b:Popis>Subjekt</b:Popis>
      <b:Povinny>>false</b:Povinny>
      <b:Viditelny>>true</b:Viditelny>
      <b:ZdrojDat>2</b:ZdrojDat>
    </b:PoskytnutieDetailuTypuReportuSVS_TypParametra>
    <b:PoskytnutieDetailuTypuReportuSVS_TypParametra>
      <b:DatovyTyp>1</b:DatovyTyp>
      <b:ExternyKod>LicenciaDatumVydaniaOd</b:ExternyKod>
      <b:MultiValue>>false</b:MultiValue>
      <b:Popis>Dátum vydania licencie od</b:Popis>
      <b:Povinny>>false</b:Povinny>
      <b:Viditelny>>true</b:Viditelny>
      <b:ZdrojDat i:nil="true" />
    </b:PoskytnutieDetailuTypuReportuSVS_TypParametra>
    <b:PoskytnutieDetailuTypuReportuSVS_TypParametra>
      <b:DatovyTyp>1</b:DatovyTyp>
      <b:ExternyKod>LicenciaDatumVydaniaDo</b:ExternyKod>
      <b:MultiValue>>false</b:MultiValue>
      <b:Popis>Dátum vydania licencie do</b:Popis>
      <b:Povinny>>false</b:Povinny>
      <b:Viditelny>>true</b:Viditelny>
      <b:ZdrojDat i:nil="true" />
    </b:PoskytnutieDetailuTypuReportuSVS_TypParametra>
  
```





OPERAČNÝ PROGRAM  
INFORMATIZÁCIA SPOLOČNOSTI

TVORÍME VEDOMOSTNÚ SPOLOČNOSŤ

Európsky fond regionálneho rozvoja



Riadiaci orgán OPIS



MINISTERSTVO FINANCIÍ  
SLOVENSKEJ REPUBLIKY

Sprostredkovateľský orgán OPIS



EURÓPSKA ÚNIA

Projekt	Rezortný informačný systém pre oblasť Regionálneho školstva	A9051_001
Dokument		
Referencia	RIS-TN-RIS-CSRÚ	Verzia 3.0

### Response

```
</b:TypParametra>
</PoskytnutieDetailuTypuReportuISVSResult>
</PoskytnutieDetailuTypuReportuISVSResponse>
</s:Body>
</s:Envelope>
```

### Krok 3

#### Názov metódy

PrijatieASpracovaniePoziadavkyNaReportISVS

Vstupný parameter	Popis
ExternyKodTypuReportu	Parameter sa získa volaním operácie pre poskytnutie dostupných typov reportov pre daného používateľa
IdentifikaciaSubjektu. Identifikator	Identifikátor FO / PO
IdentifikaciaSubjektu. Meno	Meno fyzickej osoby
IdentifikaciaSubjektu. Priezvisko	Priezvisko fyzickej osoby
IdentifikaciaSubjektu. TypSubjektu	Typ subjektu = 1 pre Fyzickú osobu Typ subjektu = 2 pre Právnická osoba/Podnikateľ
KodFormatuReportu	može obsahovať hodnoty: html, xml, pdf, excel, csv, rtf
NazovReportu	Používateľom zadaný názov pre report
Parametre.ExternyKod	Jedinenčný business identifikátor pre typ parametra
Parametre.Hodnota	Hodnota pre daný typ parametra

### Request

```
<soap:Envelope xmlns:soap="http://www.w3.org/2003/05/soap-envelope"
xmlns:elek="http://www.cep.financnasprava.sk/ElektronickeSluzby">
```

Projekt	Rezortný informačný systém pre oblasť Regionálneho školstva	A9051_001
Dokument		
Referencia	RIS-TN-RIS-CSRÚ	Verzia 3.0

### Request

```

xmlns:prij="http://www.cep.financnasprava.sk/ElektronickeSluzby/PrijatieASpracovaniePoziadavkyNaReportISVS">
  <soap:Header/>
  <soap:Body>
    <elek:PrijatieASpracovaniePoziadavkyNaReportISVS>
      <elek:prijatieASpracovaniePoziadavkyNaReportISVSVstup>
        <prij:ExternyKodTypuReportu>R_LIC_003_ORGA</prij:ExternyKodTypuReportu>
        <prij:IdentifikaciaSubjektu>
          <prij:Identifikator>43771530</prij:Identifikator>
          <prij:Meno i:nil="true" />
          <prij:Priezvisko i:nil="true" />
          <prij:TypSubjektu>2</prij:TypSubjektu>
        </prij:IdentifikaciaSubjektu>
        <prij:KodFormatuReportu>pdf</prij:KodFormatuReportu>
        <prij:NazovReportu>Report1 MPRV</prij:NazovReportu>
        <prij:Parametre>
          <prij:PrijatieASpracovaniePoziadavkyNaReportISVS_Parameter>
            <prij:ExternyKod>OrganizacnaZlozkaID</prij:ExternyKod>
            <prij:Hodnota>9af85e81-b06c-5049-a0f6-45b79461d85c</prij:Hodnota>
          </prij:PrijatieASpracovaniePoziadavkyNaReportISVS_Parameter>
        </prij:Parametre>
      </elek:prijatieASpracovaniePoziadavkyNaReportISVSVstup>
    </elek:PrijatieASpracovaniePoziadavkyNaReportISVS>
  </soap:Body>
</soap:Envelope>
  
```

### Response

```

<s:Envelope xmlns:s="http://www.w3.org/2003/05/soap-envelope"
  xmlns:a="http://www.w3.org/2005/08/addressing">
  <s:Header>
    <a:Action
      s:mustUnderstand="1">http://www.cep.financnasprava.sk/ElektronickeSluzby/IElektronickeSluzby/PrijatieASpracovaniePoziadavkyNaReportISVSResponse</a:Action>
    </s:Header>
    <s:Body>
      <PrijatieASpracovaniePoziadavkyNaReportISVSResponse
        xmlns="http://www.cep.financnasprava.sk/ElektronickeSluzby">
        <PrijatieASpracovaniePoziadavkyNaReportISVSResult
          xmlns:b="http://www.cep.financnasprava.sk/ElektronickeSluzby/PrijatieASpracovaniePoziadavkyNaReportISVS"
          xmlns:i="http://www.w3.org/2001/XMLSchema-instance">
          <NavratovaHodnota
            xmlns="http://www.cep.financnasprava.sk/ElektronickeSluzby/OutputBase"
            xmlns:c="http://www.cep.financnasprava.sk/ElektronickeSluzby/NavratovaHodnota">
            <c:Kod>0</c:Kod>
            <c:Popis/>
          </NavratovaHodnota>
          <b:IDPoziadavky>ac5c8ef8-fc49-f449-a0ad-a1f74a8ffa1a</b:IDPoziadavky>
        </PrijatieASpracovaniePoziadavkyNaReportISVSResult>
      </s:Body>
    </s:Envelope>
  
```



OPERAČNÝ PROGRAM  
INFORMATIZÁCIA SPOLOČNOSTI

TVORÍME VEDOMOSTNÚ SPOLOČNOSŤ

Európsky fond regionálneho rozvoja



Riadiaci orgán OPIS



MINISTERSTVO FINANCIÍ  
SLOVENSKEJ REPUBLIKY

Sprostredkovateľský orgán OPIS



EURÓPSKA ÚNIA

Projekt	Rezortný informačný systém pre oblasť Regionálneho školstva	A9051_001
Dokument		
Referencia	RIS-TN-RIS-CSRÚ	Verzia 3.0

### Response

```
</PrijatieASpracovaniePoziadavkyNaReportISVSResponse>
</s:Body>
</s:Envelope>
```

## Krok 4

### Názov metódy

PoskytnutieDetailuPoziadavkyISVS

Vstupný parameter	Popis
IDPoziadavky	Parameter sa získa volaním operácie pre prijatie a spracovanie požiadavky na report

### Request

```
<soap:Envelope xmlns:soap="http://www.w3.org/2003/05/soap-envelope"
xmlns:elek="http://www.cep.financnasprava.sk/ElektronickeSluzby"
xmlns:pos="http://www.cep.financnasprava.sk/ElektronickeSluzby/PoskytnutieDetailuPoziadavkyISVS"
">
  <soap:Header/>
  <soap:Body>
    <elek:PoskytnutieDetailuPoziadavkyISVS>
      <!--Optional:-->
      <elek:poskytnutieDetailuPoziadavkyISVSVstup>
        <pos:IDPoziadavky>ac5c8ef8-fc49-f449-a0ad-a1f74a8ffa1a</pos:IDPoziadavky>
      </elek:poskytnutieDetailuPoziadavkyISVSVstup>
    </elek:PoskytnutieDetailuPoziadavkyISVS>
  </soap:Body>
</soap:Envelope>
```

### Response

```
<s:Envelope xmlns:s="http://www.w3.org/2003/05/soap-envelope"
xmlns:a="http://www.w3.org/2005/08/addressing">
  <s:Header>
    <a:Action
s:mustUnderstand="1">http://www.cep.financnasprava.sk/ElektronickeSluzby/IElektronickeSluzby/Po
skytnutieDetailuPoziadavkyISVSResponse</a:Action>
  </s:Header>
  <s:Body>
    <PoskytnutieDetailuPoziadavkyISVSResponse
```

Projekt	Rezortný informačný systém pre oblasť Regionálneho školstva	A9051_001
Dokument		
Referencia	RIS-TN-RIS-CSRÚ	Verzia 3.0

## Response

```

xmlns="http://www.cep.financnasprava.sk/ElektronickeSluzby">
  <PoskytnutieDetailuPoziadavkyISVSResult
xmlns:b="http://www.cep.financnasprava.sk/ElektronickeSluzby/PoskytnutieDetailuPoziadavkyISVS"
xmlns:i="http://www.w3.org/2001/XMLSchema-instance">
  <NavratovaHodnota
xmlns="http://www.cep.financnasprava.sk/ElektronickeSluzby/OutputBase"
xmlns:c="http://www.cep.financnasprava.sk/ElektronickeSluzby/NavratovaHodnota">
    <c:Kod>0</c:Kod>
    <c:Popis/>
  </NavratovaHodnota>
  <b:DatumACasPriijatejPoziadavky>2015-01-
20T08:05:58</b:DatumACasPriijatejPoziadavky>
  <b:ExternyKodTypuReportu>R_LIC_003_ORGA</b:ExternyKodTypuReportu>
  <b:IdPoziadavky>ac5c8ef8-fc49-f449-a0ad-a1f74a8ffa1a</b:IdPoziadavky>
  <b:KodFormatuReportu>pdf</b:KodFormatuReportu>
  <b:KodStavuPoziadavky>3</b:KodStavuPoziadavky>
  <b:NaPoziadanie>true</b:NaPoziadanie>
  <b:NazovReportu>Report1 MPRV</b:NazovReportu>
  <b:NazovStavuPoziadavky>Vybavená</b:NazovStavuPoziadavky>
  <b:NazovTypuReportu i:nil="true"/>
  <b:Parametre>
    <b:PoskytnutieDetailuPoziadavkyISVS_Parameter>
      <b:ExternyKod>OrganizacnaZlozkaID</b:ExternyKod>
      <b:Hodnota>9af85e81-b06c-5049-a0f6-45b79461d85c</b:Hodnota>
      <b:Popis i:nil="true"/>
    </b:PoskytnutieDetailuPoziadavkyISVS_Parameter>
  </b:Parametre>
  </PoskytnutieDetailuPoziadavkyISVSResult>
</PoskytnutieDetailuPoziadavkyISVSResponse>
</s:Body>
</s:Envelope>
  
```

## Krok 5

### Názov metódy

PoskytnutieDatReportuISVS

### Vstupný parameter

#### Popis

**IDPoziadavky** Parameter sa získa volaním operácie pre prijatie a spracovanie požiadavky na report

Projekt	Rezortný informačný systém pre oblasť Regionálneho školstva	A9051_001
Dokument		
Referencia	RIS-TN-RIS-CSRÚ	Verzia 3.0

### Request

```

<soap:Envelope xmlns:soap="http://www.w3.org/2003/05/soap-envelope"
xmlns:elek="http://www.cep.financnasprava.sk/ElektronickeSluzby"
xmlns:pos="http://www.cep.financnasprava.sk/ElektronickeSluzby/PoskytnutieDatReportuISVS">
  <soap:Header/>
  <soap:Body>
    <elek:PoskytnutieDatReportuISVS>
      <!--Optional-->
      <elek:poskytnutieDatReportuISVSVstup>
        <pos:IDPoziadavky>ac5c8ef8-fc49-f449-a0ad-a1f74a8ffa1a</pos:IDPoziadavky>
      </elek:poskytnutieDatReportuISVSVstup>
    </elek:PoskytnutieDatReportuISVS>
  </soap:Body>
</soap:Envelope>
  
```

### Response

```

<s:Envelope xmlns:s="http://www.w3.org/2003/05/soap-envelope"
xmlns:a="http://www.w3.org/2005/08/addressing">
  <s:Header>
    <a:Action
s:mustUnderstand="1">http://www.cep.financnasprava.sk/ElektronickeSluzby/IElektronickeSluzby/Po
skytnutieDatReportuISVSResponse</a:Action>
  </s:Header>
  <s:Body>
    <PoskytnutieDatReportuISVSResponse
xmlns="http://www.cep.financnasprava.sk/ElektronickeSluzby">
      <PoskytnutieDatReportuISVSResult
xmlns:b="http://www.cep.financnasprava.sk/ElektronickeSluzby/PoskytnutieDatReportuISVS"
xmlns:i="http://www.w3.org/2001/XMLSchema-instance">
        <NavratovaHodnota
xmlns="http://www.cep.financnasprava.sk/ElektronickeSluzby/OutputBase"
xmlns:c="http://www.cep.financnasprava.sk/ElektronickeSluzby/NavratovaHodnota">
          <c:Kod>0</c:Kod>
          <c:Popis/>
        </NavratovaHodnota>
        <b:DataReportu>JVBERi0xLjYNCjYgMGBvYmoNCjw8IC9MZW5ndGggMjYyMyAvRmls.....
        </b:DataReportu>
        <b:IDPoziadavky>ac5c8ef8-fc49-f449-a0ad-a1f74a8ffa1a</b:IDPoziadavky>
      </PoskytnutieDatReportuISVSResult>
    </PoskytnutieDatReportuISVSResponse>
  </s:Body>
</s:Envelope>
  
```

### 3.14.2.6. Popis výnimiek

Kód	Popis	Špecifikácia chyby	Typ chyby
-999	Neexistujúce oprávnenie na službu	Neexistujúce oprávnenie na službu	Biznis

Projekt	Rezortný informačný systém pre oblasť Regionálneho školstva	A9051_001
Dokument		
Referencia	RIS-TN-RIS-CSRÚ	Verzia 3.0

Kód	Popis	Špecifikácia chyby	Typ chyby
4	Identifikácia subjektu typu Fyzická osoba musí obsahovať meno a priezvisko	Identifikácia subjektu typu Fyzická osoba musí obsahovať meno a priezvisko	Biznis
2	Požadovaný subjekt v systéme neexistuje	Požadovaný subjekt v systéme neexistuje	Biznis
22	Požiadavka na report bola zamietnutá	Požiadavka na report bola zamietnutá	Biznis
23	Požiadavka na report v systéme neexistuje	Požiadavka na report v systéme neexistuje	Biznis
24	Požadovaný report v systéme neexistuje	Požadovaný report v systéme neexistuje	Biznis

## 3.15. Podanie dokumentov do informačného systému Centrálného elektronického priečinka cez elektronickú podateľňu

Meta IS identifikátor poskytovanej služby	sluzba_is_242
Verzia služby	1.0
Popis služby	Služba poskytne prostriedky elektronickej podateľne pre tie orgány štátnej správy, ktoré využívajú služby IS CEP a nemajú implementovanú vlastnú elektronicke podateľňu. Služba patrí medzi všeobecné služby IS CEP. NP-A.1.1.22
ISVS / Modul	IS CEP

### 3.15.1. Procesné/logické údaje

#### 3.15.1.1. Procesný tok / biznis logika služby

Služba poskytuje rozhranie pre prijatie podania z externého systému. Služba je synchronná a je určená pre IS VS.

#### 3.15.1.2. Operácie poskytovanej služby

Názov operácie	Popis operácie	Poradie	Vstupné parametre	Výstupné parametre
RecieveMessageFr	Poskytnutie rozhrania pre prijatie	1	PrijatiePodani	XML



Projekt	Rezortný informačný systém pre oblasť Regionálneho školstva	A9051_001
Dokument		
Referencia	RIS-TN-RIS-CSRÚ	Verzia 3.0

Názov operácie	Popis operácie	Poradie	Vstupné parametre	Výstupné parametre
omExternalSystem	podania z externého systému.		aZExternehoSystemu	Potvrdenie o prevzatí podania XML Informácia o odmietnutí podania

### PrijatiePodaniaZExternehoSystemu

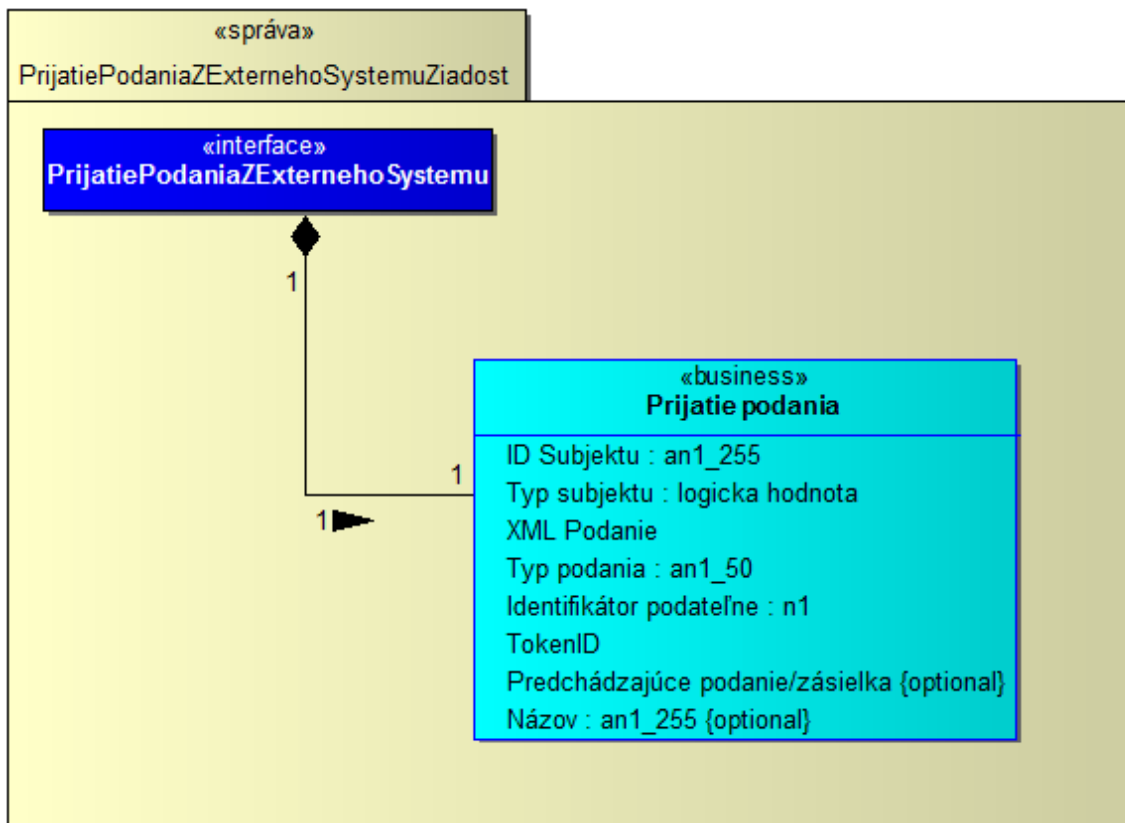

1. schéma pre XML podanie -> <http://www.ditec.sk/ekr/registration/v1.0/>
2. zložený elektronický podpis (schéma a dokumentácia) -> [http://www.ditec.sk/ep/signature\\_formats/xades\\_zep\\_data\\_signatures/v1.1/](http://www.ditec.sk/ep/signature_formats/xades_zep_data_signatures/v1.1/)

V rámci schémy pre podanie sa vyhradili atribúty pre ZOT:

- BusinessIdentifier = Evidenčné číslo ZOT (v prípade požiadavky na vytvorenie nového ZOT nebude uvedené)
- Description = Značka obchodníka (povinné)

Projekt	Rezortný informačný systém pre oblasť Regionálneho školstva	A9051_001
Dokument		
Referencia	RIS-TN-RIS-CSRÚ	Verzia 3.0

## Prijatie podania

<b>Atribút</b>	<b>ID Subjektu : an1_255</b>
<i>Opis</i>	identifikátor subjektu pre komunikáciu s IS CEP
<b>Atribút</b>	<b>Typ subjektu : logicka hodnota</b>
<i>Opis</i>	0 = subjekt 1 = OVM
<b>Atribút</b>	<b>XML Podanie</b>
<i>Opis</i>	xml data podania
<b>Atribút</b>	<b>Typ podania : an1_50</b>
<i>Opis</i>	jedinečný business identifikátor typu podania
<b>Atribút</b>	<b>Identifikátor podateľne : n1</b>
<i>Opis</i>	bude obsahovať hodnotu 2 (podateľňa CEP)
<b>Atribút</b>	<b>TokenID</b>
<i>Opis</i>	identifikácia používateľa, získa sa po prihlásení do IS CEP
<b>Atribút</b>	<b>Predchádzajúce podanie/zásielka</b>
<i>Opis</i>	identifikátor predchádzajúceho podania/zásielky ktorého sa týka dané podanie/zásielka
<b>Atribút</b>	<b>Názov : an1_255</b>
<i>Opis</i>	používateľom zadaný názov pre podanie

## Informácia o prijatí/odmietnutí podania

Projekt	Rezortný informačný systém pre oblasť Regionálneho školstva	A9051_001
Dokument		
Referencia	RIS-TN-RIS-CSRÚ	Verzia 3.0

EKR.XML Informácia o odmietnutí podania

«business»  
**Informácia o odmietnutí podania**

Dátum a čas odmietnutia : Dátum a čas  
 Dátum a čas vytvorenia : Dátum a čas  
 Typ odmietnutého podania : an1\_200  
 Identifikátor : Číslo  
 Kód dôvodu : Číslo  
 Popis : an1\_250  
 Identifikátor odmietnutého podania : Číslo

### Informácia o odmietnutí podania

<b>Atribút</b>	<b>Dátum a čas odmietnutia : Dátum a čas</b>
<i>Opis</i>	dátum a čas kedy bolo podanie odmietnuté
<b>Atribút</b>	<b>Dátum a čas vytvorenia : Dátum a čas</b>
<i>Opis</i>	dátum a čas kedy bolo podanie vytvorené
<b>Atribút</b>	<b>Typ odmietnutého podania : an1_200</b>
<i>Opis</i>	jedinečný business identifikátor typu podania
<b>Atribút</b>	<b>Identifikátor : Číslo</b>
<i>Opis</i>	identifikátor podania
<b>Atribút</b>	<b>Kód dôvodu : Číslo</b>
<i>Opis</i>	vid'. kapitola Popis výnimiek
<b>Atribút</b>	<b>Popis : an1_250</b>
<i>Opis</i>	vid'. kapitola Popis výnimiek
<b>Atribút</b>	<b>Identifikátor odmietnutého podania : Číslo</b>
<i>Opis</i>	identifikátor podania

### Potvrdenie o prevzatí podania

Projekt	Rezortný informačný systém pre oblasť Regionálneho školstva	A9051_001
Dokument		
Referencia	RIS-TN-RIS-CSRÚ	Verzia 3.0

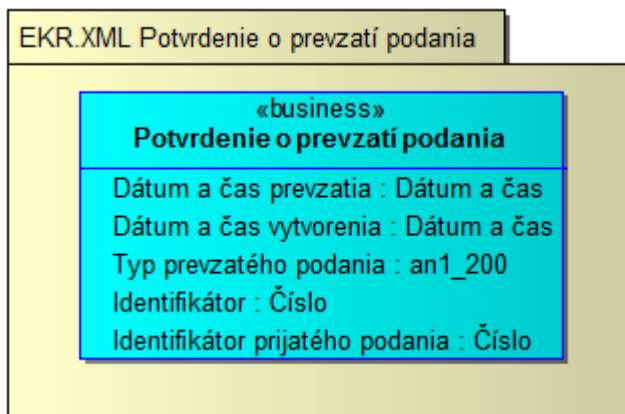

### Potvrdenie o prevzatí podania

<b>Atribút</b>	<b>Dátum a čas prevzatia : Dátum a čas</b>
<i>Opis</i>	dátum a čas kedy bolo podanie prevzaté
<b>Atribút</b>	<b>Dátum a čas vytvorenia : Dátum a čas</b>
<i>Opis</i>	dátum a čas kedy bolo podanie vytvorené
<b>Atribút</b>	<b>Typ prevzatého podania : an1_200</b>
<i>Opis</i>	jedinečný business identifikátor typu podania
<b>Atribút</b>	<b>Identifikátor : Číslo</b>
<i>Opis</i>	identifikátor podania
<b>Atribút</b>	<b>Identifikátor prijatého podania : Číslo</b>
<i>Opis</i>	identifikátor podania

## 3.15.2. Technické informácie

### 3.15.2.1. Technická špecifikácia poskytovanej webovej služby

Testovacie prostredie	
<b>WSDL</b>	<a href="https://tcep.financnasprava.sk/tcep/procw/cep.ekr.web.ws/ReceiverExtSystem.asmx?wsdl">https://tcep.financnasprava.sk/tcep/procw/cep.ekr.web.ws/ReceiverExtSystem.asmx?wsdl</a>
<b>URL</b>	<a href="https://tcep.financnasprava.sk/tcep/procw/cep.ekr.web.ws/ReceiverExtSystem.asmx">https://tcep.financnasprava.sk/tcep/procw/cep.ekr.web.ws/ReceiverExtSystem.asmx</a>

Produkčné prostredie	
<b>WSDL</b>	<a href="https://www.cep.financnasprava.sk/cep/procw/cep.ekr.web.ws/ReceiverExtSystem.asmx?wsdl">https://www.cep.financnasprava.sk/cep/procw/cep.ekr.web.ws/ReceiverExtSystem.asmx?wsdl</a>
<b>URL</b>	<a href="https://www.cep.financnasprava.sk/cep/procw/cep.ekr.web.ws/ReceiverExtSystem.asmx">https://www.cep.financnasprava.sk/cep/procw/cep.ekr.web.ws/ReceiverExtSystem.asmx</a>

Projekt	Rezortný informačný systém pre oblasť Regionálneho školstva	A9051_001
Dokument		
Referencia	RIS-TN-RIS-CSRÚ	Verzia 3.0

### 3.15.2.2. Definícia dodatočných parametrov hlavičky správ (Header)

Po prihlásení je potrebné pridať do každého ďalšieho volania wcf metód cookie s identifikátorom tokenu prihláseného používateľa. Konkrétne použitie je popísané v [kapitole 5](#).

### 3.15.2.3. Popis spôsobu zabezpečenia a autentifikácie pri volaní operácií služby

Autentifikácia je zabezpečená cez posielanie TokenDescriptora v hlavičke správy. Pre získanie TokenDescriptora je potrebné zavolať metódu pre prihlásenie sa do IAM-u:

- PrihlasenieMenomHeslom - prihlásenie používateľa menom a heslom,
- PrihlasenieCertifikátom - prihlásenie používateľa certifikátom.

### 3.15.2.4. Testovacie scenáre a prípady

Krok	Akcia	Očakávaný výsledok
1.	Používateľ zavolá sluzba_is_239 pre získanie obsahu číselníka z informačného systému Centrálného elektronického priečinka – operácia pre Poskytnutie obsahu číselníka typov podaní v IS CEP alebo volaním sluzba_is_49217 pre získanie kontextu reakcie na typ podania	Služba vráti typ podania
2.	Používateľ zavolá sluzba_is_49216 pre získanie kontextu typu podania	Služba vráti pre požadovaný typ podania kontext pre vytvorenie podania daného typu
3.	Používateľ zavolá sluzba_is_242 pre podanie dokumentov do IS CEP	Služba prijme/odmietne dané podanie

### 3.15.2.5. Technické operácie služby

<b>Názov metódy</b>
<b>ReceiveMessageFromExternalSystem</b>

Vstupný parameter	Popis
idSubjektu	identifikátor subjektu pre komunikáciu s IS CEP
typSubjektu	0 = subjekt 1 = OVM
xmlPodanieB	Xml v Base64 (UTF-8)



OPERAČNÝ PROGRAM  
INFORMATIZÁCIA SPOLOČNOSTI

TVORÍME VEDOMOSTNÚ SPOLOČNOSŤ

Európsky fond regionálneho rozvoja



Riadiaci orgán OPIS



MINISTERSTVO FINANCIÍ  
SLOVENSKEJ REPUBLIKY

Sprostredkovateľský orgán OPIS



EURÓPSKA ÚNIA

Projekt	Rezortný informačný systém pre oblasť Regionálneho školstva	A9051_001
Dokument		
Referencia	RIS-TN-RIS-CSRÚ	Verzia 3.0

Vstupný parameter	Popis
64	IS VS vytvorí na základe poskytnutia kontextu typu podania – volaním IS služby 49216 pre získanie kontextu typu podania
typPodania	Získa sa volaním IS služby 239 - Získanie obsahu číselníka z informačného systému Centrálného elektronického priečinka – operácia pre Poskytnutie obsahu číselníka typov podaní v IS CEP alebo volaním IS služby 49217 pre získanie kontextu reakcie na typ podania
podatelnaIdentifikator	bude obsahovať hodnotu 2 (podateľňa CEP)
predchadzajucePodanieZasielka	identifikátor predchádzajúceho podania/zásielky ktorého sa týka dané podanie/zásielka
nazov	používateľom zadaný názov pre podanie
tokenDescriptor. TokenId	TokenId z prihlásenia
tokenDescriptor. TokenCheck	TokenCheck z prihlásenia

### Request

```
<soap:Envelope xmlns:soap="http://www.w3.org/2003/05/soap-envelope"
xmlns:cep="http://www.ditec.sk/CEPEKr">
  <soap:Header/>
  <soap:Body>
    <cep:RecieveMessageFromExternalSystem>
      <cep:idSubjektu>39644922</cep:idSubjektu>
      <cep:typSubjektu>0</cep:typSubjektu>
      <cep:xmlPodanieB64>PHh6ZXA6RGF0YUVudmVsb3BIIHhtbG5zOnh6ZXA9I.....</cep:xmlPodanieB64>
      <cep:typPodania>P_MF_OC_0015_v4.0</cep:typPodania>
      <cep:podatelnaIdentifikator>2</cep:podatelnaIdentifikator>
      <cep:predchadzajucePodanieZasielka/>
      <cep:nazov>45-167839-18-2-CT-01M</cep:nazov>
      <cep:tokenDescriptor>
        <cep:TokenId>c51ed4f5-c14b-8749-96c7-58867453c3e5</cep:TokenId>
        <cep:TokenCheck>h26rlzy+pVCoz4h9D5vAg5ymi7w=</cep:TokenCheck>
      </cep:tokenDescriptor>
    </cep:RecieveMessageFromExternalSystem>
  </soap:Body>
</soap:Envelope>
```

### Response



Projekt	Rezortný informačný systém pre oblasť Regionálneho školstva	A9051_001
Dokument		
Referencia	RIS-TN-RIS-CSRÚ	Verzia 3.0

### Response

```

<soap:Envelope xmlns:soap="http://www.w3.org/2003/05/soap-envelope"
xmlns:xsi="http://www.w3.org/2001/XMLSchema-instance"
xmlns:xsd="http://www.w3.org/2001/XMLSchema">
  <soap:Body>
    <RecieveMessageFromExternalSystemResponse xmlns="http://www.ditec.sk/CEPEkr">
      <RecieveMessageFromExternalSystemResult>
        <Code>0</Code>
        <Description/>
      </RecieveMessageFromExternalSystemResult>
    </RecieveMessageFromExternalSystemResponse>
  </soap:Body>
</soap:Envelope>
  
```

### 3.15.2.6. Popis výnimiek

Kód	Popis	Špecifikácia chyby	Typ chyby
-220	Zamietnuté podanie. Neplatný adresát.	Zamietnuté podanie. Neplatný adresát.	Biznis
-213	Nebolo nájdené prevzaté/odmietnuté podanie - zlý identifikátor.	Nebolo nájdené prevzaté/odmietnuté podanie - zlý identifikátor.	Biznis
-210	Nesprávny počet typu dokumentu v type podania.	Nesprávny počet typu dokumentu v type podania.	Biznis
-209	Neznámy typ dokumentu.	Neznámy typ dokumentu.	Biznis
-208	Neznámy formát dokumentu.	Neznámy formát dokumentu.	Biznis
-207	Neznámy formát podania.	Neznámy formát podania.	Biznis
-205	Neplatný typ podania.	Neplatný typ podania.	Biznis
-204	Osoba nemá oprávnenie na zasielanie podaní v mene subjektu	Osoba nemá oprávnenie na zasielanie podaní v mene subjektu	Biznis
-1	Interná chyba.	Interná chyba.	Systém

## 3.16. Poskytnutie kontextu reakcie na elektronický dokument prijatý z informačného systému Centrálny elektronický priečinok

Meta IS identifikátor poskytovanej služby	sluzba_is_49217
Verzia služby	1.0
Popis služby	Podporná služba v procese elektronickej komunikácie externého subjektu s OVM.

Projekt	Rezortný informačný systém pre oblasť Regionálneho školstva	A9051_001
Dokument		
Referencia	RIS-TN-RIS-CSRÚ	Verzia 3.0

	Služba poskytuje možné reakcie na predchádzajúci elektronický dokument.
ISVS / Modul	IS CEP

### 3.16.1. Procesné/logické údaje

#### 3.16.1.1. Procesný tok / biznis logika služby

Služba na základe vstupných parametrov poskytne možné typy reakcií na dané podanie.

Služba je synchronná a je určená pre IS VS.

#### 3.16.1.2. Operácie poskytovanej služby

Názov operácie	Popis operácie	Poradie operácie	Vstupné parametre	Vystupné parametre
PoskytnutieKontextuReakcieNaPodanie	Na základe vstupných parametrov poskytne možné typy reakcií na dané podanie.	1	RPPoskytnutieKontextuReakcieNaPodanieZiadosť	PoskytnutieKontextuReakcieNaPodanie

RPPoskytnutieKontextuReakcieNaPodanieZiadosť

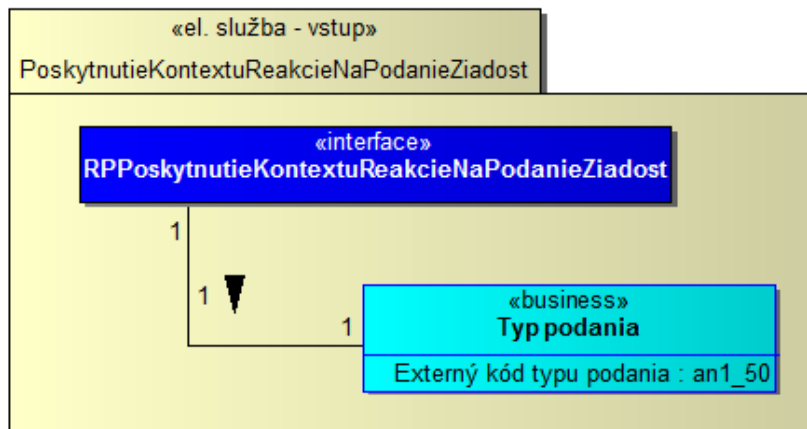

#### Typ podania

Atribút	Externý kód typu podania : an1_50
Opis	jedinečný business identifikátor pre typ podania

#### PoskytnutieKontextuReakcieNaPodanie

Projekt	Rezortný informačný systém pre oblasť Regionálneho školstva	A9051_001
Dokument		
Referencia	RIS-TN-RIS-CSRÚ	Verzia 3.0

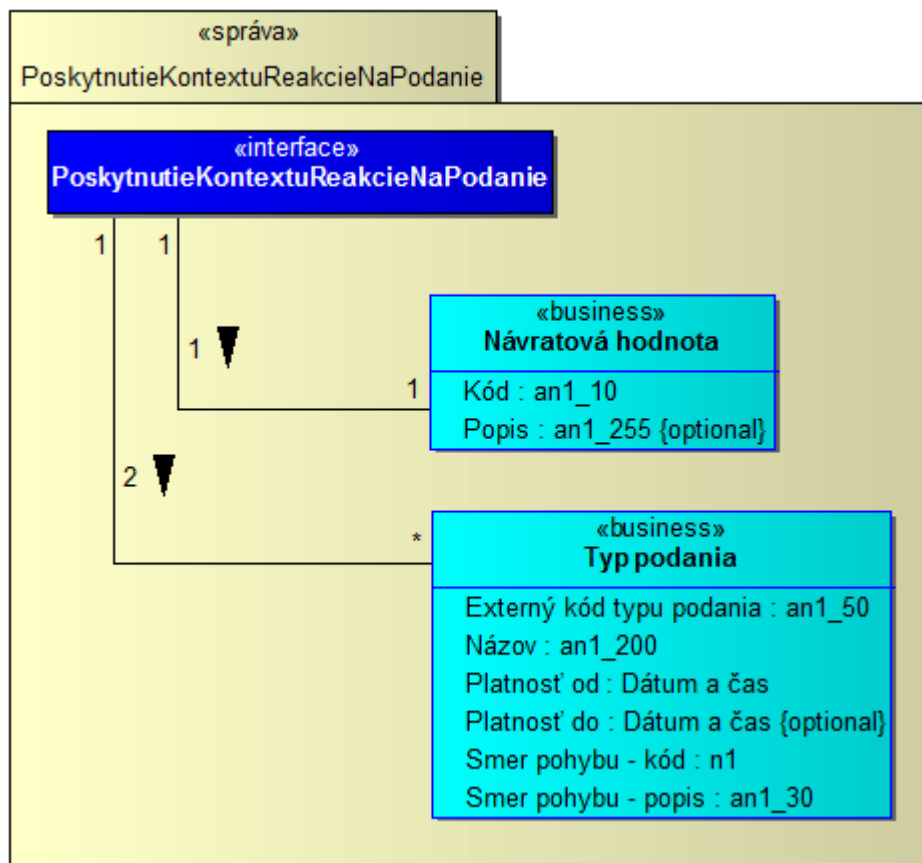

## Typ podania

<b>Atribút</b>	<b>Externý kód typu podania : an1_50</b>
<i>Opis</i>	jedinečný business identifikátor pre typ podania
<b>Atribút</b>	<b>Názov : an1_200</b>
<i>Opis</i>	názov typu podania
<b>Atribút</b>	<b>Platnosť od : Dátum a čas</b>
<i>Opis</i>	začiatok platnosti typu podania
<b>Atribút</b>	<b>Platnosť do : Dátum a čas</b>
<i>Opis</i>	koniec platnosti typu podania
<b>Atribút</b>	<b>Smer pohybu - kód : n1</b>
<i>Opis</i>	môže obsahovať hodnoty (kód-popis): 1 - prijímaný 2 - odosielaný

Projekt	Rezortný informačný systém pre oblasť Regionálneho školstva	A9051_001
Dokument		
Referencia	RIS-TN-RIS-CSRÚ	Verzia 3.0

	3 - prijímaný aj odosielaný
<b>Atribút</b>	<b>Smer pohybu - popis : an1_30</b>
<i>Opis</i>	môže obsahovať hodnoty (kód-popis): 1 - prijímaný 2 - odosielaný 3 - prijímaný aj odosielaný

### Návratová hodnota

<b>Atribút</b>	<b>Kód : an1_10</b>
<i>Opis</i>	kód výsledku vykonania služby, pri úspešnom výsledku kód = 0
<b>Atribút</b>	<b>Popis : an1_255</b>
<i>Opis</i>	popis výsledku vykonania služby, bude vyplnený iba pri výnimke v spracovaní služby

## 3.16.2. Technické informácie

### 3.16.2.1. Technická špecifikácia poskytovanej webovej služby

Testovacie prostredie	
<b>WSDL</b>	<a href="https://tcep.financnasprava.sk/tcep/procw/CEP.MRP.ElektronickeSluzby.Svc.Wcf/ElektronickeSluzbyService.svc?singlewsdl">https://tcep.financnasprava.sk/tcep/procw/CEP.MRP.ElektronickeSluzby.Svc.Wcf/ElektronickeSluzbyService.svc?singlewsdl</a>
<b>URL</b>	<a href="https://tcep.financnasprava.sk/tcep/procw/CEP.MRP.ElektronickeSluzby.Svc.Wcf/ElektronickeSluzbyService.svc">https://tcep.financnasprava.sk/tcep/procw/CEP.MRP.ElektronickeSluzby.Svc.Wcf/ElektronickeSluzbyService.svc</a>

Produkčné prostredie	
<b>WSDL</b>	<a href="https://www.cep.financnasprava.sk/cep/procw/CEP.MRP.ElektronickeSluzby.Svc.Wcf/ElektronickeSluzbyService.svc?singlewsdl">https://www.cep.financnasprava.sk/cep/procw/CEP.MRP.ElektronickeSluzby.Svc.Wcf/ElektronickeSluzbyService.svc?singlewsdl</a>
<b>URL</b>	<a href="https://www.cep.financnasprava.sk/cep/procw/CEP.MRP.ElektronickeSluzby.Svc.Wcf/ElektronickeSluzbyService.svc">https://www.cep.financnasprava.sk/cep/procw/CEP.MRP.ElektronickeSluzby.Svc.Wcf/ElektronickeSluzbyService.svc</a>

### 3.16.2.2. Definícia dodatočných parametrov hlavičky správ (Header)

Po prihlásení je potrebné pridať do každého ďalšieho volania wcf metód cookie s identifikátorom tokenu prihláseného používateľa. Konkrétne použitie je popísané v [kapitole 5](#).

### 3.16.2.3. Popis spôsobu zabezpečenia a autentifikácie pri volaní operácií služby

Autentifikácia je zabezpečená cez posielanie TokenDescriptora v hlavičke správy. Pre získanie TokenDescriptora je potrebné zavolať metódu pre prihlásenie sa do IAM-u:

Špecifikácia poskytovaných aplikačných služieb projektu

-230/335-

Projekt	Rezortný informačný systém pre oblasť Regionálneho školstva	A9051_001
Dokument		
Referencia	RIS-TN-RIS-CSRÚ	Verzia 3.0

- Prihlásenie Menom Heslom - prihlásenie používateľa menom a heslom,
- Prihlásenie Certifikátom - prihlásenie používateľa certifikátom.

### 3.16.2.4. Testovacie scenáre a prípady

Kro k	Akcia	Očakávaný výsledok
1.	Používateľ zavolá službu _is_239 pre získanie číselníka typov podaní	Služba vráti zoznam položiek číselníka typov podaní
2.	Používateľ zavolá službu _is_49217 pre získanie kontextu reakcie na typ podania	Služba vráti kontext reakcie pre požadovaný typ podania

### 3.16.2.5. Technické operácie služby

#### Názov metódy

PoskytnutieKontextuReakcieNaPodanie

Vstupný parameter	Popis
ExternyKodTypuPodania	Získa sa volaním IS služby 239 - Získanie obsahu číselníka z informačného systému Centrálného elektronického priečinka – operácia pre Poskytnutie obsahu číselníka typov podaní v IS CEP.

#### Request

```

<soap:Envelope xmlns:soap="http://www.w3.org/2003/05/soap-envelope"
xmlns:elek="http://www.cep.financnasprava.sk/ElektronickeSluzby"
xmlns:pos="http://www.cep.financnasprava.sk/ElektronickeSluzby/PoskytnutieKontextuReakcieNaPodanie">
  <soap:Header/>
  <soap:Body>
    <elek:PoskytnutieKontextuReakcieNaPodanie>
      <elek:poskytnutieKontextuTypuPodaniaVstup>
        <pos:ExternyKodTypuPodania>P_MPRV_PPA_0001_v1.0</pos:ExternyKodTypuPodania>
      </elek:poskytnutieKontextuTypuPodaniaVstup>
    </elek:PoskytnutieKontextuReakcieNaPodanie>
  </soap:Body>
</soap:Envelope>
  
```

#### Response

```

<s:Envelope xmlns:s="http://www.w3.org/2003/05/soap-envelope"
xmlns:a="http://www.w3.org/2005/08/addressing">
  <s:Header>
    <a:Action
  
```

Projekt	Rezortný informačný systém pre oblasť Regionálneho školstva	A9051_001
Dokument		
Referencia	RIS-TN-RIS-CSRÚ	Verzia 3.0

## Response

```

s:mustUnderstand="1">http://www.cep.financnasprava.sk/ElektronickeSluzby/IElektronickeSluzby/Po
skytnutieKontextuReakcieNaPodanieResponse</a:Action>
  </s:Header>
  <s:Body>
    <PoskytnutieKontextuReakcieNaPodanieResponse
      xmlns="http://www.cep.financnasprava.sk/ElektronickeSluzby">
      <PoskytnutieKontextuReakcieNaPodanieResult
        xmlns:b="http://www.cep.financnasprava.sk/ElektronickeSluzby/PoskytnutieKontextuReakcieNaPoda
        nie" xmlns:i="http://www.w3.org/2001/XMLSchema-instance">
        <b:NavratovaHodnota
          xmlns:c="http://www.cep.financnasprava.sk/ElektronickeSluzby/NavratovaHodnota">
          <c:Kod>0</c:Kod>
          <c:Popis/>
        </b:NavratovaHodnota>
        <b:TypyPodania>
          <b:PoskytnutieKontextuReakcieNaPodanie_TypPodaniaReakcia>
            <b:ExternyKodTypuPodania>Z_MPRV_PPA_0004_v1.0</b:ExternyKodTypuPodania>
            <b:Nazov>Oznámenie o krátení žiadosti o licenciu AGRIM</b:Nazov>
            <b:PlatnostDo i:nil="true" />
            <b:PlatnostOd>2013-01-04T00:00:00</b:PlatnostOd>
            <b:SmerPohybuKod>2</b:SmerPohybuKod>
            <b:SmerPohybuPopis>odosielaný</b:SmerPohybuPopis>
          </b:PoskytnutieKontextuReakcieNaPodanie_TypPodaniaReakcia>
          <b:PoskytnutieKontextuReakcieNaPodanie_TypPodaniaReakcia>
            <b:ExternyKodTypuPodania>Z_MPRV_PPA_0002_v1.0</b:ExternyKodTypuPodania>
            <b:Nazov>Vydanie licencie AGRIM</b:Nazov>
            <b:PlatnostDo i:nil="true" />
            <b:PlatnostOd>2013-01-04T00:00:00</b:PlatnostOd>
            <b:SmerPohybuKod>2</b:SmerPohybuKod>
            <b:SmerPohybuPopis>odosielaný</b:SmerPohybuPopis>
          </b:PoskytnutieKontextuReakcieNaPodanie_TypPodaniaReakcia>
          <b:PoskytnutieKontextuReakcieNaPodanie_TypPodaniaReakcia>
            <b:ExternyKodTypuPodania>Z_MPRV_PPA_0003_v1.0</b:ExternyKodTypuPodania>
            <b:Nazov>Zamietnutie žiadosti o licenciu AGRIM</b:Nazov>
            <b:PlatnostDo i:nil="true" />
            <b:PlatnostOd>2013-01-04T00:00:00</b:PlatnostOd>
            <b:SmerPohybuKod>2</b:SmerPohybuKod>
            <b:SmerPohybuPopis>odosielaný</b:SmerPohybuPopis>
          </b:PoskytnutieKontextuReakcieNaPodanie_TypPodaniaReakcia>
        </b:TypyPodania>
      </PoskytnutieKontextuReakcieNaPodanieResult>
    </PoskytnutieKontextuReakcieNaPodanieResponse>
  </s:Body>
</s:Envelope>
  
```

### 3.16.2.6. Popis výnimiek

Kód	Popis	Špecifikácia chyby	Typ chyby
-----	-------	--------------------	-----------



Projekt	Rezortný informačný systém pre oblasť Regionálneho školstva	A9051_001
Dokument		
Referencia	RIS-TN-RIS-CSRÚ	Verzia 3.0

Kód	Popis	Špecifikácia chyby	Typ chyby
-999	Neexistujúce oprávnenie na službu	Neexistujúce oprávnenie na službu	Biznis
7	Požadovaný typ podania v systéme neexistuje	Požadovaný typ podania v systéme neexistuje	Biznis

### 3.17. Poskytnutie kontextu typu podania rozhodnutia pre vytvorenie elektronického dokumentu zasielaného do informačného systému Centrálny elektronický priečinok

Meta IS identifikátor poskytovanej služby	sluzba_is_49216
Verzia služby	1.0
Popis služby	Podporná služba pre vytvorenie podania/rozhodnutia tak, aby bolo prijaté v IS CEP.
ISVS / Modul	IS CEP

#### 3.17.1. Procesné/logické údaje

##### 3.17.1.1. Procesný tok / biznis logika služby

Služba na základe vstupných parametrov poskytne kontext podania, tak aby volajúca strana mohla vytvoriť požadované podanie.

Služba je synchronná a je určená pre IS VS aj pre IS podnikateľov.

Služba poskytne kontext podania platný k dátumu poskytnutému na vstupe.

##### 3.17.1.2. Operácie poskytovanej služby

Názov operácie	Popis operácie	Poradie operácie	Vstupné parametre	Výstupné parametre
PoskytnutieKontextuTypuPodania	Na základe vstupných parametrov poskytne kontext podania, tak aby volajúca strana mohla vytvoriť požadované podanie.	1	RPPoskytnutieKontextuTypuPodaniaZiadosť	PoskytnutieKontextuTypuPodania

#### RPPoskytnutieKontextuTypuPodaniaZiadosť

Projekt	Rezortný informačný systém pre oblasť Regionálneho školstva	A9051_001
Dokument		
Referencia	RIS-TN-RIS-CSRÚ	Verzia 3.0

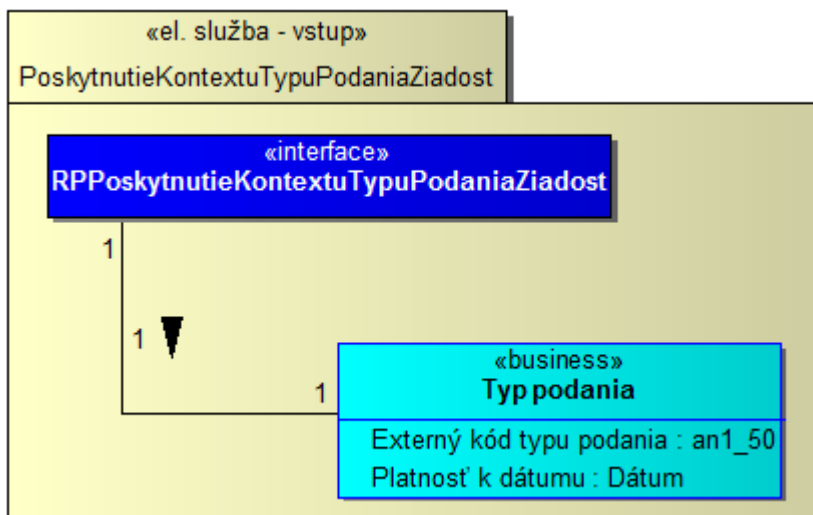

### Typ podania

<b>Atribút</b>	<b>Externý kód typu podania : an1_50</b>
<i>Opis</i>	jedinečný business identifikátor pre typ podania
<b>Atribút</b>	<b>Platnosť k dátumu : Dátum</b>
<i>Opis</i>	dátum, ku ktorému požaduje používateľ služby získať platné data

### PoskytnutieKontextuTypuPodania

Projekt	Rezortný informačný systém pre oblasť Regionálneho školstva	A9051_001
Dokument		
Referencia	RIS-TN-RIS-CSRÚ	Verzia 3.0

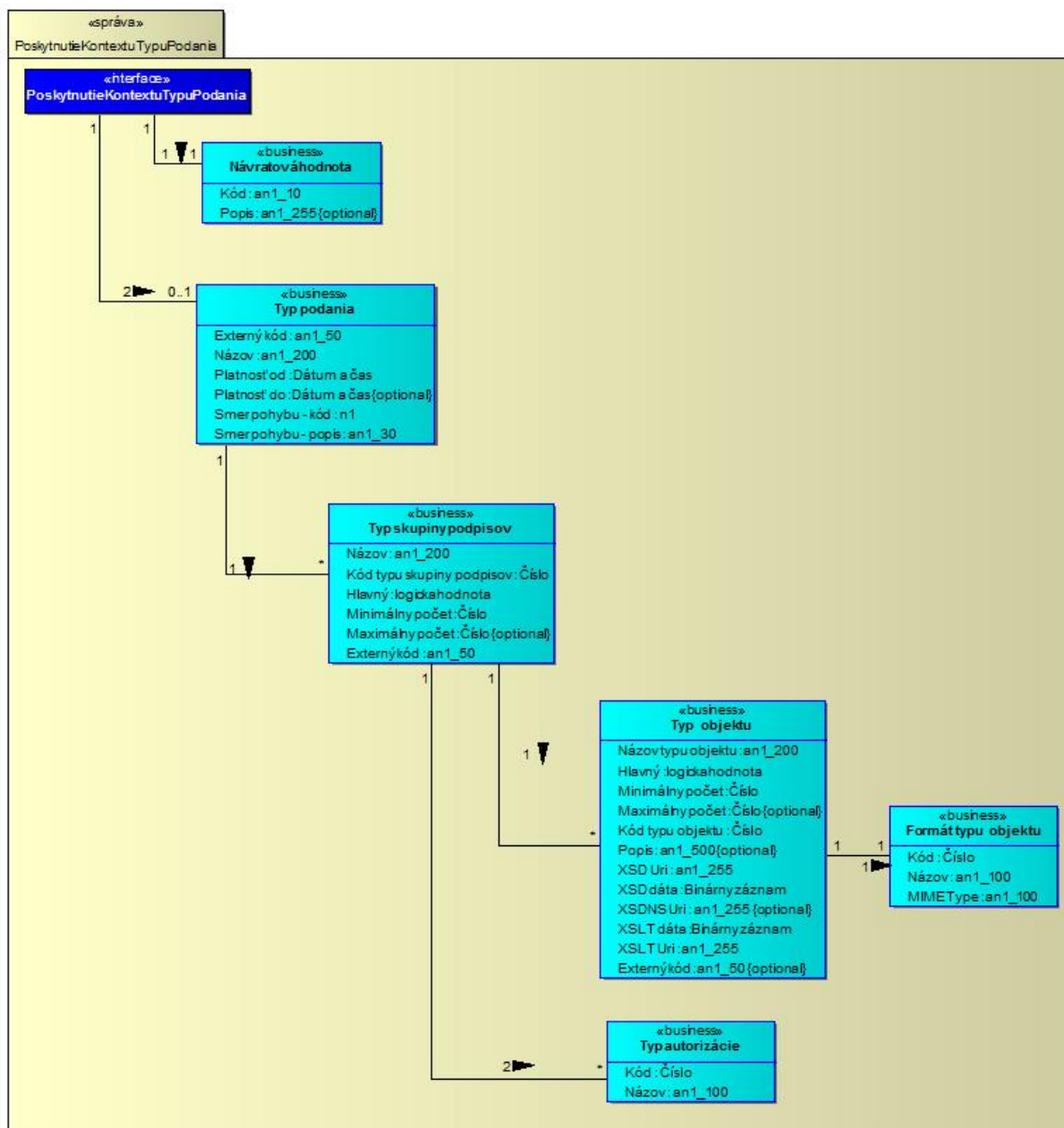

## Typ podania

<b>Atribút</b>	<b>Externý kód : an1_50</b>
<i>Opis</i>	jedinečný business identifikátor pre typ podania
<b>Atribút</b>	<b>Názov : an1_200</b>

Projekt	Rezortný informačný systém pre oblasť Regionálneho školstva	A9051_001
Dokument		
Referencia	RIS-TN-RIS-CSRÚ	Verzia 3.0

<i>Opis</i>	názov typu podania
<b>Atribút</b>	<b>Platnosť od : Dátum a čas</b>
<i>Opis</i>	začiatok platnosti typu podania
<b>Atribút</b>	<b>Platnosť do : Dátum a čas</b>
<i>Opis</i>	koniec platnosti typu podania
<b>Atribút</b>	<b>Smer pohybu - kód : n1</b>
<i>Opis</i>	môže obsahovať hodnoty (kód-popis): 1 - prijímaný 2 - odosielaný 3 - prijímaný aj odosielaný
<b>Atribút</b>	<b>Smer pohybu - popis : an1_30</b>
<i>Opis</i>	môže obsahovať hodnoty (kód-popis): 1 - prijímaný 2 - odosielaný 3 - prijímaný aj odosielaný

### Typ skupiny podpisov

<b>Atribút</b>	<b>Názov : an1_200</b>
<i>Opis</i>	názov pre typ skupiny podpisov
<b>Atribút</b>	<b>Kód typu skupiny podpisov : Číslo</b>
<i>Opis</i>	kód pre typ skupiny podpisov
<b>Atribút</b>	<b>Hlavný : logickahodnota</b>
<i>Opis</i>	príznak či je typ skupiny podpisov hlavný v rámci typu podania
<b>Atribút</b>	<b>Minimálny počet : Číslo</b>
<i>Opis</i>	interval početnosti typu skupiny podpisov (minimálna početnosť výskytu typu skupiny podpisov v rámci typu podania)
<b>Atribút</b>	<b>Maximálny počet : Číslo</b>
<i>Opis</i>	interval početnosti typu skupiny podpisov (maximálna početnosť výskytu typu skupiny podpisov v rámci typu podania)
<b>Atribút</b>	<b>Externý kód : an1_50</b>
<i>Opis</i>	jedinenčný business identifikátor pre typ skupiny podpisov

### Typ objektu

<b>Atribút</b>	<b>Názov typu objektu : an1_200</b>
----------------	-------------------------------------



OPERAČNÝ PROGRAM  
INFORMATIZÁCIA SPOLOČNOSTI

TVORÍME VEDOMOSTNÚ SPOLOČNOSŤ

Európsky fond regionálneho rozvoja



Riadiaci orgán OPIS



MINISTERSTVO FINANCIÍ  
SLOVENSKEJ REPUBLIKY

Sprostredkovateľský orgán OPIS



EURÓPSKA ÚNIA

Projekt	Rezortný informačný systém pre oblasť Regionálneho školstva	A9051_001
Dokument		
Referencia	RIS-TN-RIS-CSRÚ	Verzia 3.0

<i>Opis</i>	názov pre typ objektu
<b>Atribút</b>	<b>Hlavný : logickahodnota</b>
<i>Opis</i>	príznak či je typ objektu hlavný v rámci typu skupiny podpisov
<b>Atribút</b>	<b>Minimálny počet : Číslo</b>
<i>Opis</i>	interval početnosti typu objektu (minimálna početnosť výskytu typu objektu v rámci typu skupiny podpisov)
<b>Atribút</b>	<b>Maximálny počet : Číslo</b>
<i>Opis</i>	interval početnosti typu objektu (maximálna početnosť výskytu typu objektu v rámci typu skupiny podpisov)
<b>Atribút</b>	<b>Kód typu objektu : Číslo</b>
<i>Opis</i>	kód pre typ objektu
<b>Atribút</b>	<b>Popis : an1_500</b>
<i>Opis</i>	popis pre typ objektu
<b>Atribút</b>	<b>XSD Uri : an1_255</b>
<i>Opis</i>	XSD Uri pre typ objektu
<b>Atribút</b>	<b>XSD dáta : Binárny záznam</b>
<i>Opis</i>	XSD dáta pre typ objektu
<b>Atribút</b>	<b>XSDNS Uri : an1_255</b>
<i>Opis</i>	XSDNS Uri pre typ objektu
<b>Atribút</b>	<b>XSLT dáta : Binárny záznam</b>
<i>Opis</i>	XSLT dáta pre typ objektu
<b>Atribút</b>	<b>XSLT Uri : an1_255</b>
<i>Opis</i>	XSLT Uri pre typ objektu
<b>Atribút</b>	<b>Externý kód : an1_50</b>
<i>Opis</i>	jedinečný business identifikátor pre typ objektu

### Formát typu objektu

<b>Atribút</b>	<b>Kód : Číslo</b>
<i>Opis</i>	môže nadobúdať hodnoty (Kód - Názov - MIME Type): 1 - XML - application/xml 2 - PDF - application/pdf 3 - FO - application/vnd.software602.filler.form+xml
<b>Atribút</b>	<b>Názov : an1_100</b>
<i>Opis</i>	môže nadobúdať hodnoty (Kód - Názov - MIME Type): 1 - XML - application/xml 2 - PDF - application/pdf

Projekt	Rezortný informačný systém pre oblasť Regionálneho školstva	A9051_001
Dokument		
Referencia	RIS-TN-RIS-CSRÚ	Verzia 3.0

	3 - FO - application/vnd.software602.filler.form+xml
<b>Atribút</b>	<b>MIMEType : an1_100</b>
<i>Opis</i>	môže nadobúdať hodnoty (Kód - Názov - MIME Type): 1 - XML - application/xml 2 - PDF - application/pdf 3 - FO - application/vnd.software602.filler.form+xml

### Typ autorizácie

<b>Atribút</b>	<b>Kód : Číslo</b>
<i>Opis</i>	môže nadobúdať hodnoty (kód - názov): 1 - ZEP 2 - EP 3 - Bez autorizácie
<b>Atribút</b>	<b>Názov : an1_100</b>
<i>Opis</i>	môže nadobúdať hodnoty (Kód - Názov): 1 - ZEP 2 - EP 3 - Bez autorizácie

### Návratová hodnota

<b>Atribút</b>	<b>Kód : an1_10</b>
<i>Opis</i>	kód výsledku vykonania služby, pri úspešnom výsledku kód = 0
<b>Atribút</b>	<b>Popis : an1_255</b>
<i>Opis</i>	popis výsledku vykonania služby, bude vyplnený iba pri výnimke v spracovaní služby

## 3.17.2. Technické informácie

### 3.17.2.1. Technická špecifikácia poskytovanej webovej služby

Testovacie prostredie	
<b>WSDL</b>	<a href="https://tcep.financnasprava.sk/tcep/procw/CEP.MRP.ElektronickeSluzby.Svc.Wcf/ElektronickeSluzbyService.svc?singlewsdl">https://tcep.financnasprava.sk/tcep/procw/CEP.MRP.ElektronickeSluzby.Svc.Wcf/ElektronickeSluzbyService.svc?singlewsdl</a>
<b>URL</b>	<a href="https://tcep.financnasprava.sk/tcep/procw/CEP.MRP.ElektronickeSluzby.Svc.Wcf/ElektronickeSluzbyService.svc">https://tcep.financnasprava.sk/tcep/procw/CEP.MRP.ElektronickeSluzby.Svc.Wcf/ElektronickeSluzbyService.svc</a>

Produkčné prostredie	
<b>WSDL</b>	<a href="https://www.cep.financnasprava.sk/cep/procw/CEP.MRP.ElektronickeSluzby.Svc.Wcf/">https://www.cep.financnasprava.sk/cep/procw/CEP.MRP.ElektronickeSluzby.Svc.Wcf/</a>



Projekt	Rezortný informačný systém pre oblasť Regionálneho školstva	A9051_001
Dokument		
Referencia	RIS-TN-RIS-CSRÚ	Verzia 3.0

#### Produkčné prostredie

	<a href="https://www.cep.financnasprava.sk/cep/procw/CEP.MRP.ElektronickeSluzby.Svc.Wcf/ElektronickeSluzbyService.svc">ElektronickeSluzbyService.svc?singlewsdl</a>
URL	<a href="https://www.cep.financnasprava.sk/cep/procw/CEP.MRP.ElektronickeSluzby.Svc.Wcf/ElektronickeSluzbyService.svc">https://www.cep.financnasprava.sk/cep/procw/CEP.MRP.ElektronickeSluzby.Svc.Wcf/ElektronickeSluzbyService.svc</a>

### 3.17.2.2. Definícia dodatočných parametrov hlavičky správ (Header)

Po prihlásení je potrebné pridať do každého ďalšieho volania wcf metód cookie s identifikátorom tokenu prihláseného používateľa. Konkrétne použitie je popísané v [kapitole 5](#).

### 3.17.2.3. Popis spôsobu zabezpečenia a autentifikácie pri volaní operácií služby

Autentifikácia je zabezpečená cez posielanie TokenDescriptora v hlavičke správy. Pre získanie TokenDescriptora je potrebné zavolať metódu pre prihlásenie sa do IAM-u:

- PrihlasenieMenomHeslom - prihlásenie používateľa menom a heslom,
- PrihlasenieCertifikatom - prihlásenie používateľa certifikátom.

### 3.17.2.4. Testovacie scenáre a prípady

Krok	Akcia	Očakávaný výsledok
1.	Používateľ zavolá službu_is_239 pre získanie číselníka typov podaní	Služba vráti zoznam položiek číselníka typov podaní
2.	Používateľ zavolá službu_is_49216 pre získanie kontextu typu podania	Služba vráti kontext pre požadovaný typ podania platný k požadovanému dátumu

### 3.17.2.5. Technické operácie služby

#### Názov metódy

PoskytnutieKontextuTypuPodania

Vstupný parameter	Popis
ExternyKodTypuPodania	Získa sa volaním IS služby 239 - Získanie obsahu číselníka z informačného systému Centrálného elektronického priečinka – operácia pre Poskytnutie obsahu číselníka typov podaní v IS CEP
PlatnostKDatumu	Dátum, ku ktorému požaduje používateľ služby získať platné data

#### Request

Projekt	Rezortný informačný systém pre oblasť Regionálneho školstva	A9051_001
Dokument		
Referencia	RIS-TN-RIS-CSRÚ	Verzia 3.0

### Request

```

<soap:Envelope xmlns:soap="http://www.w3.org/2003/05/soap-envelope"
xmlns:elek="http://www.cep.financnasprava.sk/ElektronickeSluzby"
xmlns:pos="http://www.cep.financnasprava.sk/ElektronickeSluzby/PoskytnutieKontextuTypuPodania"
>
  <soap:Header/>
  <soap:Body>
    <elek:PoskytnutieKontextuTypuPodania>
      <elek:poskytnutieKontextuTypuPodaniaVstup>
        <pos:ExternyKodTypuPodania>P_SOPK_0101_v1.0</pos:ExternyKodTypuPodania>
        <pos:PlatnostKDatumu>2014-01-01T00:00:00</pos:PlatnostKDatumu>
      </elek:poskytnutieKontextuTypuPodaniaVstup>
    </elek:PoskytnutieKontextuTypuPodania>
  </soap:Body>
</soap:Envelope>
  
```

### Response

```

<s:Envelope xmlns:s="http://www.w3.org/2003/05/soap-envelope"
xmlns:a="http://www.w3.org/2005/08/addressing">
  <s:Header>
    <a:Action
s:mustUnderstand="1">http://www.cep.financnasprava.sk/ElektronickeSluzby/IElektronickeSluzby/Po
skytnutieKontextuTypuPodaniaResponse</a:Action>
  </s:Header>
  <s:Body>
    <PoskytnutieKontextuTypuPodaniaResponse
xmlns="http://www.cep.financnasprava.sk/ElektronickeSluzby">
      <PoskytnutieKontextuTypuPodaniaResult
xmlns:b="http://www.cep.financnasprava.sk/ElektronickeSluzby/PoskytnutieKontextuTypuPodania"
xmlns:i="http://www.w3.org/2001/XMLSchema-instance">
        <NavratovaHodnota
xmlns="http://www.cep.financnasprava.sk/ElektronickeSluzby/OutputBase"
xmlns:c="http://www.cep.financnasprava.sk/ElektronickeSluzby/NavratovaHodnota">
          <c:Kod>0</c:Kod>
          <c:Popis/>
        </NavratovaHodnota>
        <b:TypPodania>
          <b:ExternyKod>P_SOPK_0101_v1.0</b:ExternyKod>
          <b:Nazov>Žiadosť o vydanie certifikátu o pôvode tovaru</b:Nazov>
          <b:PlatnostDo i:nil="true" />
          <b:PlatnostOd>2013-06-14T00:00:00</b:PlatnostOd>
          <b:SmerPohybuKod>1</b:SmerPohybuKod>
          <b:SmerPohybuPopis>prijímaný</b:SmerPohybuPopis>
          <b:TypySkupinyPodpisov i:nil="true" />
        </b:TypPodania>
      </PoskytnutieKontextuTypuPodaniaResult>
    </PoskytnutieKontextuTypuPodaniaResponse>
  </s:Body>
  
```

Projekt	Rezortný informačný systém pre oblasť Regionálneho školstva	A9051_001
Dokument		
Referencia	RIS-TN-RIS-CSRÚ	Verzia 3.0

## Response

</s:Envelope>

### 3.17.2.6. Popis výnimiek

Kód	Popis	Špecifikácia chyby	Typ chyby
-999	Neexistujúce oprávnenie na službu	Neexistujúce oprávnenie na službu	Biznis
7	Požadovaný typ podania v systéme neexistuje	Požadovaný typ podania v systéme neexistuje	Biznis

## 3.18. Poskytnutie histórie komunikácie

Meta IS identifikátor poskytovanej služby	sluzba_is_50606
Verzia služby	1.0
Popis služby	Podporná služba pre získanie podaní/rozhodnutí evidovaných v IS CEP.
ISVS / Modul	IS CEP

### 3.18.1. Procesné/logické údaje

#### 3.18.1.1. Procesný tok / biznis logika služby

Služba na základe vstupných parametrov poskytne podania/rozhodnutia evidované v IS CEP.

Služba je synchronná a je určená pre IS podnikateľa.

Služba obsahuje operácie:

- Poskytnutie zoznamu podaní pre externé systémy
- Poskytnutie zoznamu zásielok pre externé systémy
- Poskytnutie podania
- Poskytnutie zásielky

#### 3.18.1.2. Operácie poskytovanej služby

Názov operácie	Popis operácie	Poradie	Vstupné parametre	Vystupné parametre
EKR HIST KOM Poskytnutie zoznamu podaní pre externé systémy	system vráti dostupné podania pre daného používateľa/externý systém	1	HistoriaPodani	HistoriaPodani Vysledok

Projekt	Rezortný informačný systém pre oblasť Regionálneho školstva	A9051_001
Dokument		
Referencia	RIS-TN-RIS-CSRÚ	Verzia 3.0

Názov operácie	Popis operácie	Poradie	Vstupné parametre	Vystupné parametre
EKR HIST KOM Poskytnutie podania	system vráti detail podania na základe identifikátora	1	DetailPodania	DetailPodania Vysledok
EKR HIST KOM Poskytnutie zoznamu zásielok pre externé systémy	system vráti dostupné zásielky pre daného používateľa/externý systém	1	HistoriaZasielok	HistoriaZasielok Vysledok
EKR HIST KOM Poskytnutie zásielky	system vráti detail zásielky na základe identifikátora	1	DetailZasielky	DetailZasielky Vysledok

## HistoriaPodani

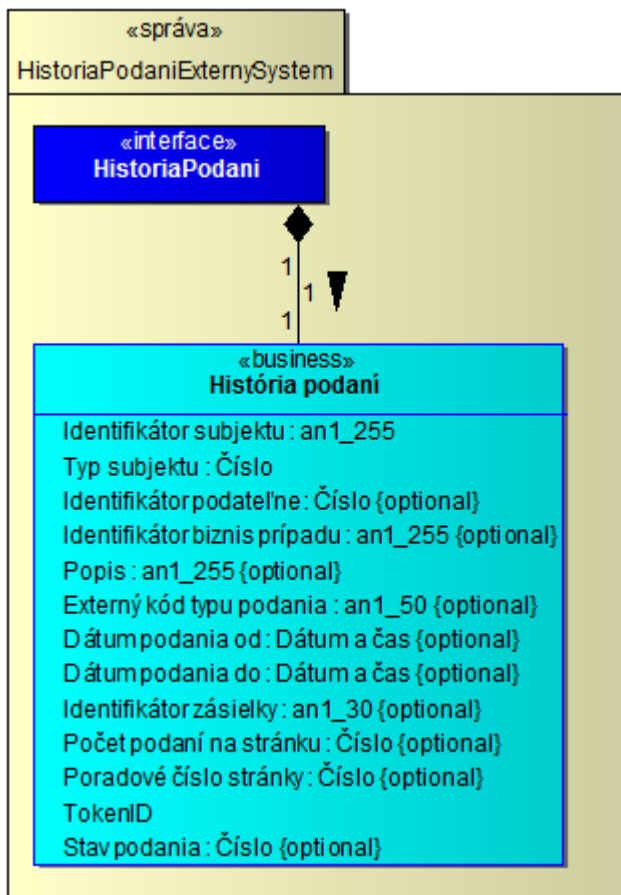

## História podaní

Projekt	Rezortný informačný systém pre oblasť Regionálneho školstva	A9051_001
Dokument		
Referencia	RIS-TN-RIS-CSRÚ	Verzia 3.0

<b>Atribút</b>	<b>Identifikátor subjektu : an1_255</b>
<i>Opis</i>	Jednoznačný identifikátor subjektu.
<b>Atribút</b>	<b>Typ subjektu : Číslo</b>
<i>Opis</i>	0=Externý subjekt 1=Organizačná zložka
<b>Atribút</b>	<b>Identifikátor podateľne : Číslo</b>
<i>Opis</i>	Jednoznačný identifikátor podateľne, ktorej je podanie doručené.
<b>Atribút</b>	<b>Identifikátor biznis prípadu : an1_255</b>
<i>Opis</i>	Identifikátor biznis prípadu z podania.
<b>Atribút</b>	<b>Popis : an1_255</b>
<i>Opis</i>	Popis z podania.
<b>Atribút</b>	<b>Externý kód typu podania : an1_50</b>
<i>Opis</i>	Jednoznačný identifikátor typu podania.
<b>Atribút</b>	<b>Dátum podania od : Dátum a čas</b>
<i>Opis</i>	Dátum prijatia v podateľni, od ktorého majú byť vrátené podania.
<b>Atribút</b>	<b>Dátum podania do : Dátum a čas</b>
<i>Opis</i>	Dátum prijatia v podateľni, do ktorého majú byť vrátené podania.
<b>Atribút</b>	<b>Identifikátor zásielky : an1_30</b>
<i>Opis</i>	Jednoznačný identifikátor zásielky, viažúcej sa k podaniu.
<b>Atribút</b>	<b>Počet podaní na stránku : Číslo</b>
<i>Opis</i>	Počet podaní na stránku.
<b>Atribút</b>	<b>Poradové číslo stránky : Číslo</b>
<i>Opis</i>	Poradové číslo stránky.
<b>Atribút</b>	<b>TokenID</b>
<i>Opis</i>	TokenID.
<b>Atribút</b>	<b>Stav podania : Číslo</b>
<i>Opis</i>	1 - Prijaté 2 - Neprijaté 3 - Spracovávané

## HistoriaPodaniVysledok

Projekt	Rezortný informačný systém pre oblasť Regionálneho školstva	A9051_001
Dokument		
Referencia	RIS-TN-RIS-CSRÚ	Verzia 3.0

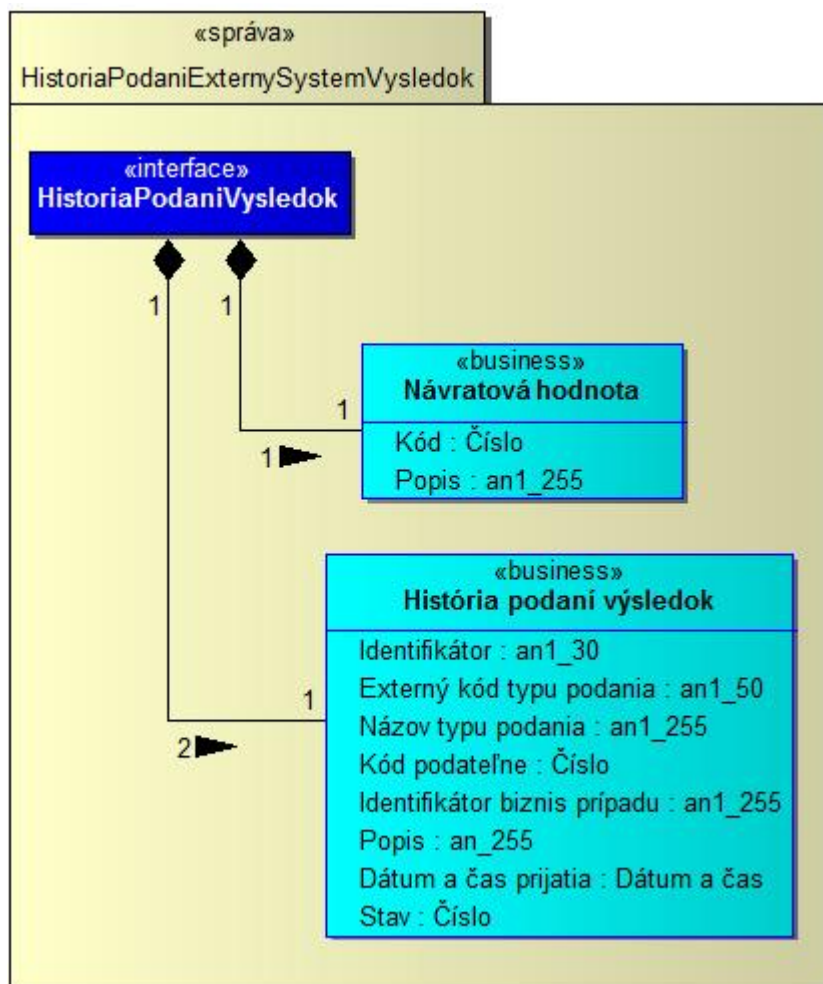

### Návratová hodnota

<b>Atribút</b>	<b>Kód : Číslo</b>
<i>Opis</i>	Kód chyby.
<b>Atribút</b>	<b>Popis : an1_255</b>
<i>Opis</i>	Popis chyby

### História podaní výsledok

<b>Atribút</b>	<b>Identifikátor : an1_30</b>
<i>Opis</i>	Jednoznačný identifikátor podania.
<b>Atribút</b>	<b>Externý kód typu podania : an1_50</b>
<i>Opis</i>	Jednoznačný identifikátor typu podania.
<b>Atribút</b>	<b>Názov typu podania : an1_255</b>



Projekt	Rezortný informačný systém pre oblasť Regionálneho školstva	A9051_001
Dokument		
Referencia	RIS-TN-RIS-CSRÚ	Verzia 3.0

<i>Opis</i>	Názov typu podania.
<b>Atribút</b>	<b>Kód podateľne : Číslo</b>
<i>Opis</i>	Jednoznačný identifikátor podateľne, ktorej je podanie doručené.
<b>Atribút</b>	<b>Identifikátor biznis prípadu : an1_255</b>
<i>Opis</i>	Identifikátor biznis prípadu z podania.
<b>Atribút</b>	<b>Popis : an_255</b>
<i>Opis</i>	Popis z podania.
<b>Atribút</b>	<b>Dátum a čas prijatia : Dátum a čas</b>
<i>Opis</i>	Dátum a čas prijatia podania v podateľni.
<b>Atribút</b>	<b>Stav : Číslo</b>
<i>Opis</i>	1 - Prijaté 2 - Neprijaté 3 - Spracovávané

## DetailPodania

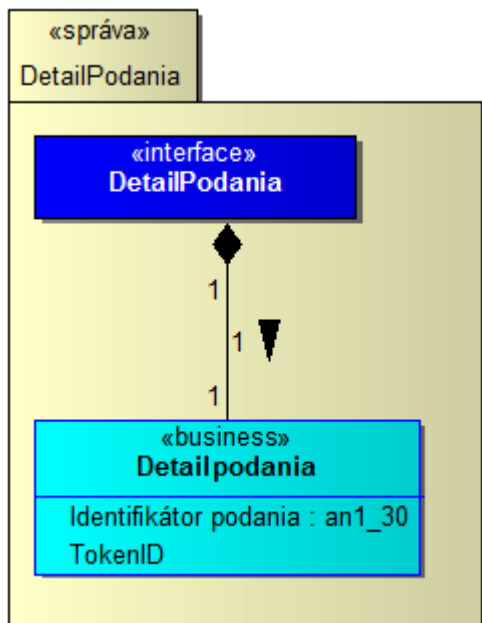

## Detail podania

<b>Atribút</b>	<b>Identifikátor podania : an1_30</b>
<i>Opis</i>	Jednoznačný identifikátor podania
<b>Atribút</b>	<b>TokenID</b>

Projekt	Rezortný informačný systém pre oblasť Regionálneho školstva	A9051_001
Dokument		
Referencia	RIS-TN-RIS-CSRÚ	Verzia 3.0

Opis	TokenID
------	---------

## DetailPodaniaVysledok

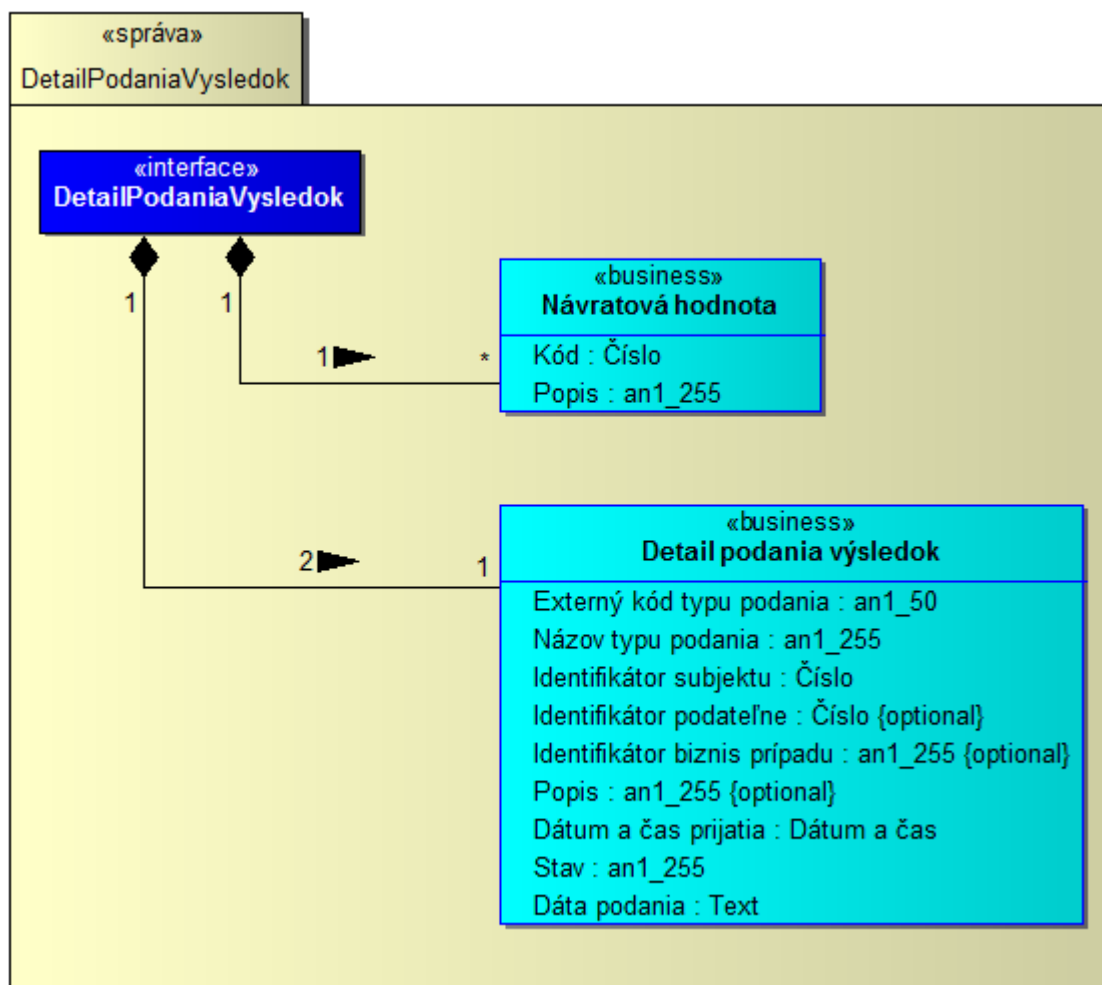

### Návratová hodnota

<b>Atribút</b>	<b>Kód : Číslo</b>
Opis	Kód chyby.
<b>Atribút</b>	<b>Popis : an1_255</b>
Opis	Popis chyby

### Detail podania výsledok

<b>Atribút</b>	<b>Externý kód typu podania : an1_50</b>
Opis	Jednoznačný identifikátor typu podania.



OPERAČNÝ PROGRAM  
INFORMATIZÁCIA SPOLOČNOSTI

TVORÍME VEDOMOSTNÚ SPOLOČNOSŤ

Európsky fond regionálneho rozvoja



Riadiaci orgán OPIS



MINISTERSTVO FINANCIÍ  
SLOVENSKEJ REPUBLIKY

Sprostredkovateľský orgán OPIS



EURÓPSKA ÚNIA

Projekt	Rezortný informačný systém pre oblasť Regionálneho školstva	A9051_001
Dokument		
Referencia	RIS-TN-RIS-CSRÚ	Verzia 3.0

<b>Atribút</b>	<b>Názov typu podania : an1_255</b>
<i>Opis</i>	Názov typu podania.
<b>Atribút</b>	<b>Identifikátor subjektu : Číslo</b>
<i>Opis</i>	Jednoznačný identifikátor subjektu.
<b>Atribút</b>	<b>Identifikátor podateľne : Číslo</b>
<i>Opis</i>	Jednoznačný identifikátor podateľne, ktorej je podanie doručené.
<b>Atribút</b>	<b>Identifikátor biznis prípadu : an1_255</b>
<i>Opis</i>	Identifikátor biznis prípadu z podania.
<b>Atribút</b>	<b>Popis : an1_255</b>
<i>Opis</i>	Popis z podania.
<b>Atribút</b>	<b>Dátum a čas prijatia : Dátum a čas</b>
<i>Opis</i>	Dátum a čas prijatia podania v podateľni.
<b>Atribút</b>	<b>Stav : an1_255</b>
<i>Opis</i>	Stav podania.
<b>Atribút</b>	<b>Dáta podania : Text</b>
<i>Opis</i>	Dáta podania.

## HistoriaZasielok

Projekt	Rezortný informačný systém pre oblasť Regionálneho školstva	A9051_001
Dokument		
Referencia	RIS-TN-RIS-CSRÚ	Verzia 3.0

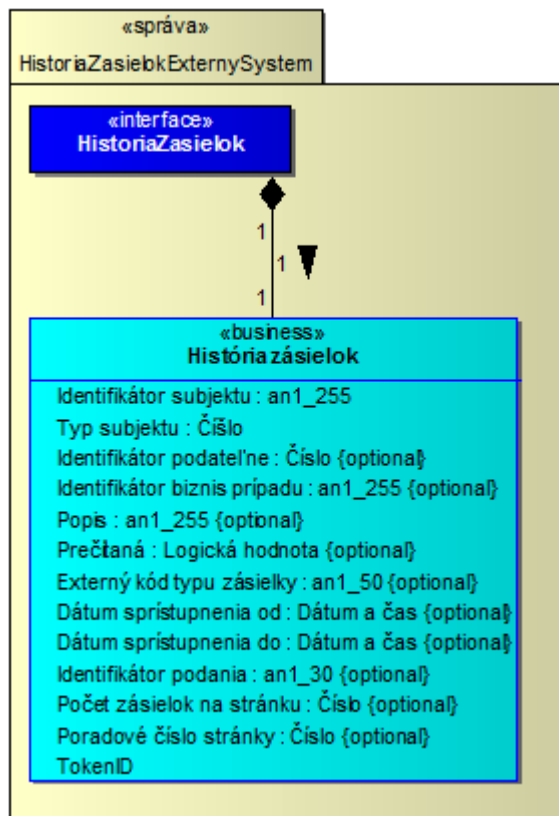

## História zásielok

<b>Atribút</b>	<b>Identifikátor subjektu : an1_255</b>
<i>Opis</i>	Jednoznačný identifikátor subjektu.
<b>Atribút</b>	<b>Typ subjektu : Číslo</b>
<i>Opis</i>	0=Externý subjekt 1=Organizačná zložka
<b>Atribút</b>	<b>Identifikátor podateľne : Číslo</b>
<i>Opis</i>	Jednoznačný identifikátor podateľne, ktorej sa zásielka týka.
<b>Atribút</b>	<b>Identifikátor biznis prípadu : an1_255</b>
<i>Opis</i>	Identifikátor biznis prípadu zo zásielky.
<b>Atribút</b>	<b>Popis : an1_255</b>
<i>Opis</i>	Popis zo zásielky.
<b>Atribút</b>	<b>Prečítaná : Logická hodnota</b>
<i>Opis</i>	Príznak vyjadrujúci, či sa jedná o zásielku, ktorá už bola prečítaná, t.j. vyžiadaná funkciou pre vrátenie detailu zásielky.



OPERAČNÝ PROGRAM  
INFORMATIZÁCIA SPOLOČNOSTI

TVORÍME VEDOMOSTNÚ SPOLOČNOSŤ

Európsky fond regionálneho rozvoja



Riadiaci orgán OPIS



MINISTERSTVO FINANCIÍ  
SLOVENSKEJ REPUBLIKY

Sprostredkovateľský orgán OPIS



EURÓPSKA ÚNIA

Projekt	Rezortný informačný systém pre oblasť Regionálneho školstva	A9051_001
Dokument		
Referencia	RIS-TN-RIS-CSRÚ	Verzia 3.0

<b>Atribút</b>	<b>Externý kód typu zásielky : an1_50</b>
<i>Opis</i>	Jednoznačný identifikátor typu zásielky.
<b>Atribút</b>	<b>Dátum sprístupnenia od : Dátum a čas</b>
<i>Opis</i>	Dátum sprístupnenia v podateľni, od ktorého majú byť vrátené zásielky.
<b>Atribút</b>	<b>Dátum sprístupnenia do : Dátum a čas</b>
<i>Opis</i>	Dátum sprístupnenia v podateľni, do ktorého majú byť vrátené zásielky.
<b>Atribút</b>	<b>Identifikátor podania : an1_30</b>
<i>Opis</i>	Jednoznačný identifikátor podania, viažúceho sa k zásielke.
<b>Atribút</b>	<b>Počet zásielok na stránku : Číslo</b>
<i>Opis</i>	Počet zásielok na stránku.
<b>Atribút</b>	<b>Poradové číslo stránky : Číslo</b>
<i>Opis</i>	Poradové číslo stránky.
<b>Atribút</b>	<b>TokenID</b>
<i>Opis</i>	TokenID.

## HistoriaZasielokVysledok

Projekt	Rezortný informačný systém pre oblasť Regionálneho školstva	A9051_001
Dokument		
Referencia	RIS-TN-RIS-CSRÚ	Verzia 3.0

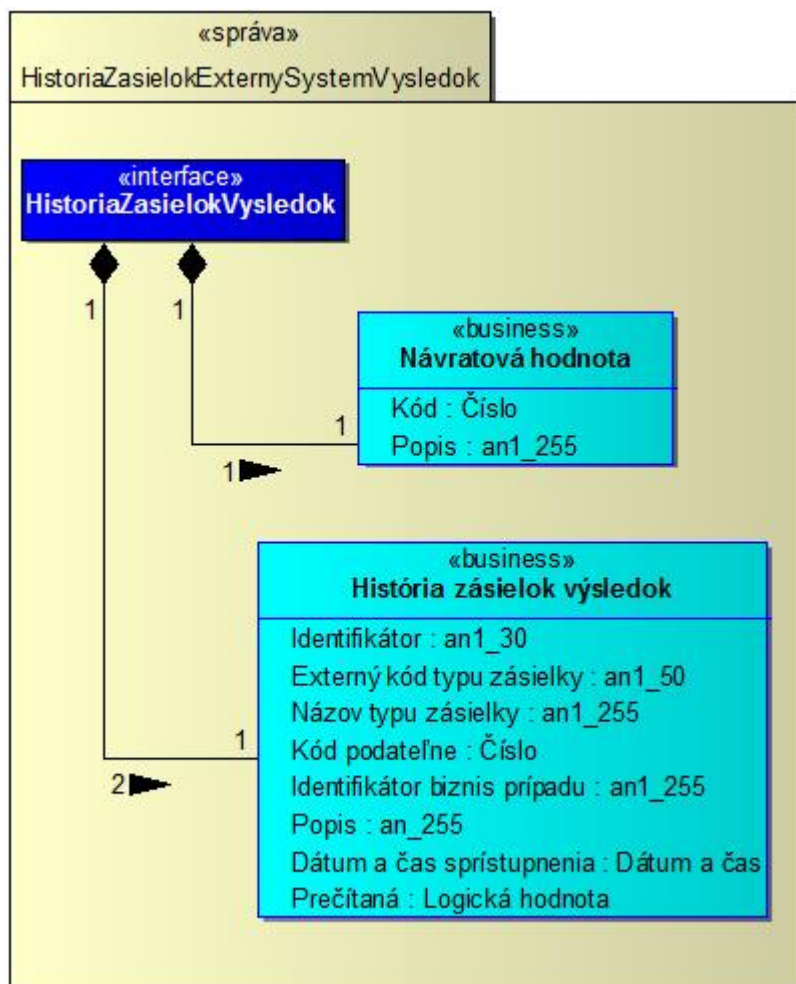

### Návratová hodnota

<b>Atribút</b>	<b>Kód : Číslo</b>
Opis	Kód chyby.
<b>Atribút</b>	<b>Popis : an1_255</b>
Opis	Popis chyby

### História zásielok výsledok

<b>Atribút</b>	<b>Identifikátor : an1_30</b>
Opis	Jednoznačný identifikátor zásielky
<b>Atribút</b>	<b>Externý kód typu zásielky : an1_50</b>
Opis	Jednoznačný identifikátor typu zásielky.
<b>Atribút</b>	<b>Názov typu zásielky : an1_255</b>



Projekt	Rezortný informačný systém pre oblasť Regionálneho školstva	A9051_001
Dokument		
Referencia	RIS-TN-RIS-CSRÚ	Verzia 3.0

<i>Opis</i>	Názov typu zásielky.
<b>Atribút</b>	<b>Kód podateľne : Číslo</b>
<i>Opis</i>	Jednoznačný identifikátor podateľne, ktorej sa zásielka týka.
<b>Atribút</b>	<b>Identifikátor biznis prípadu : an1_255</b>
<i>Opis</i>	Identifikátor biznis prípadu zo zásielky.
<b>Atribút</b>	<b>Popis : an_255</b>
<i>Opis</i>	Popis zo zásielky.
<b>Atribút</b>	<b>Dátum a čas sprístupnenia : Dátum a čas</b>
<i>Opis</i>	Dátum a čas sprístupnenia v podateľni.
<b>Atribút</b>	<b>Prečítaná : Logická hodnota</b>
<i>Opis</i>	Príznak vyjadrujúci, či sa jedná o zásielku, ktorá už bola prečítaná, t.j. vyžiadaná funkciou pre vrátenie detailu zásielky.

## DetailZasielky

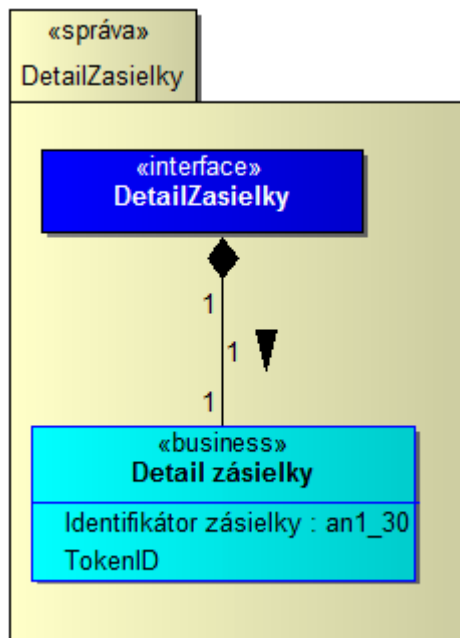

## Detail zásielky

<b>Atribút</b>	<b>Identifikátor zásielky : an1_30</b>
<i>Opis</i>	Jednoznačný identifikátor zásielky.
<b>Atribút</b>	<b>TokenID</b>
<i>Opis</i>	TokenID.

Projekt	Rezortný informačný systém pre oblasť Regionálneho školstva	A9051_001
Dokument		
Referencia	RIS-TN-RIS-CSRÚ	Verzia 3.0

## DetailZasielkyVysledok

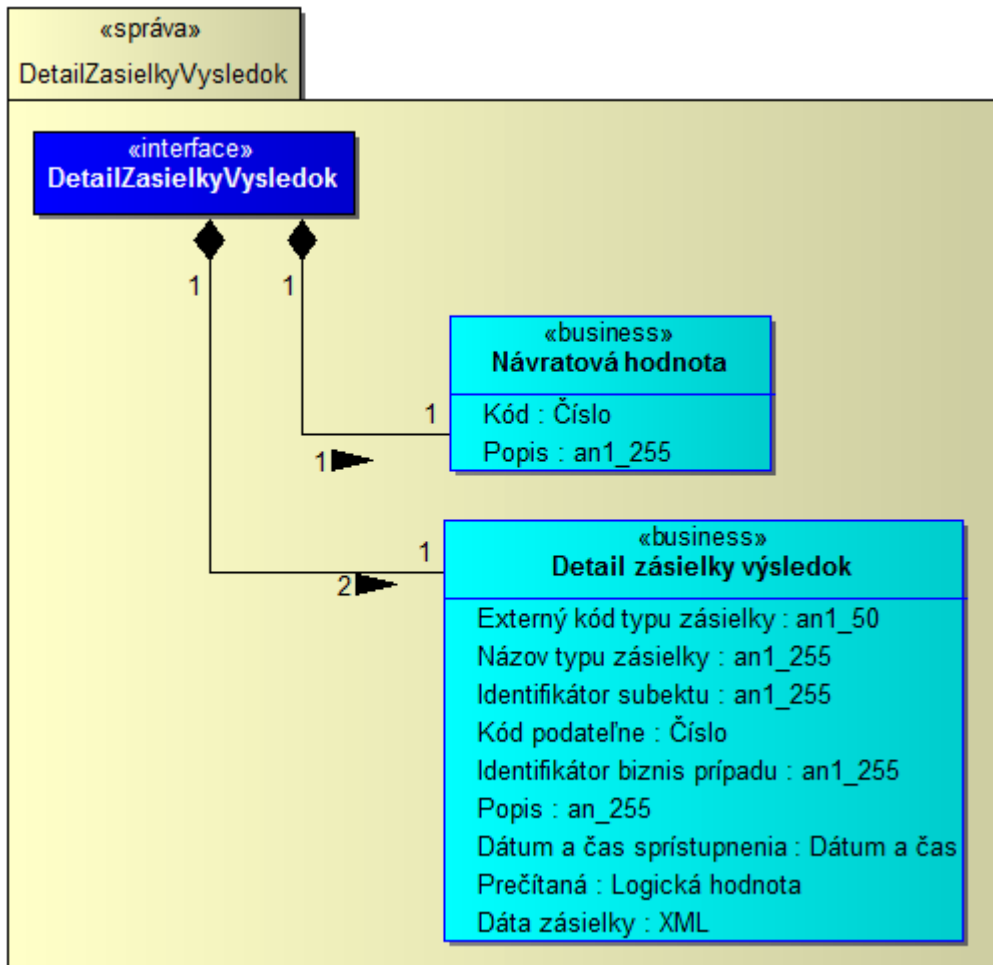

### Návratová hodnota

<b>Atribút</b>	<b>Kód : Číslo</b>
Opis	Kód chyby.
<b>Atribút</b>	<b>Popis : an1_255</b>
Opis	Popis chyby

### Detail zásielky výsledok

<b>Atribút</b>	<b>Externý kód typu zásielky : an1_50</b>
Opis	Jednoznačný identifikátor typu zásielky.
<b>Atribút</b>	<b>Názov typu zásielky : an1_255</b>
Opis	Názov typu zásielky.

Projekt	Rezortný informačný systém pre oblasť Regionálneho školstva	A9051_001
Dokument		
Referencia	RIS-TN-RIS-CSRÚ	Verzia 3.0

<b>Atribút</b>	<b>Identifikátor subjektu : an1_255</b>
<i>Opis</i>	Jednoznačný identifikátor subjektu.
<b>Atribút</b>	<b>Kód podateľne : Číslo</b>
<i>Opis</i>	Jednoznačný identifikátor podateľne, ktorej sa zásielka týka.
<b>Atribút</b>	<b>Identifikátor biznis prípadu : an1_255</b>
<i>Opis</i>	Identifikátor biznis prípadu zo zásielky.
<b>Atribút</b>	<b>Popis : an_255</b>
<i>Opis</i>	Popis zo zásielky.
<b>Atribút</b>	<b>Dátum a čas sprístupnenia : Dátum a čas</b>
<i>Opis</i>	Dátum a čas sprístupnenia v podateľni.
<b>Atribút</b>	<b>Prečítaná : Logická hodnota</b>
<i>Opis</i>	Príznak vyjadrujúci, či sa jedná o zásielku, ktorá už bola prečítaná, t.j. vyžiadaná funkciou pre vrátenie detailu zásielky.
<b>Atribút</b>	<b>Dáta zásielky : XML</b>
<i>Opis</i>	Dáta zásielky.

## 3.18.2. Technické informácie

### 3.18.2.1. Technická špecifikácia poskytovanej webovej služby

Testovacie prostredie	
WSDL	<a href="https://tcep.financnasprava.sk/tcep/procw/cep.ekr.web.ws/HistCom.asmx?WSDL">https://tcep.financnasprava.sk/tcep/procw/cep.ekr.web.ws/HistCom.asmx?WSDL</a>
URL	<a href="https://tcep.financnasprava.sk/tcep/procw/cep.ekr.web.ws/HistCom.asmx">https://tcep.financnasprava.sk/tcep/procw/cep.ekr.web.ws/HistCom.asmx</a>

Produkčné prostredie	
WSDL	<a href="https://www.cep.financnasprava.sk/cep/procw/cep.ekr.web.ws/HistCom.asmx?WSDL">https://www.cep.financnasprava.sk/cep/procw/cep.ekr.web.ws/HistCom.asmx?WSDL</a>
URL	<a href="https://www.cep.financnasprava.sk/cep/procw/cep.ekr.web.ws/HistCom.asmx">https://www.cep.financnasprava.sk/cep/procw/cep.ekr.web.ws/HistCom.asmx</a>

### 3.18.2.2. Definícia dodatočných parametrov hlavičky správ (Header)

Po prihlásení je potrebné pridať do každého ďalšieho volania wcf metód cookie s identifikátorom tokenu prihláseného používateľa. Konkrétne použitie je popísané v [kapitole 5](#).

Projekt	Rezortný informačný systém pre oblasť Regionálneho školstva	A9051_001
Dokument		
Referencia	RIS-TN-RIS-CSRÚ	Verzia 3.0

### 3.18.2.3. Popis spôsobu zabezpečenia a autentifikácie pri volaní operácií služby

Autentifikácia je zabezpečená cez posielanie TokenDescriptora v hlavičke správy. Pre získanie TokenDescriptora je potrebné zavolať metódu pre prihlásenie sa do IAM-u:

- PrihlasenieMenomHeslom - prihlásenie používateľa menom a heslom,
- PrihlasenieCertifikátom - prihlásenie používateľa certifikátom.

### 3.18.2.4. Testovacie scenáre a prípady

Krok	Akcia	Očakávaný výsledok
1.	Používateľ zavolá službu pre poskytnutie histórie komunikácie – operácie Poskytnutie podaní/zásielok pre externé systémy	Systém vráti zoznam podaní/zásielok vyhovujúci zadaným vstupom.
2.	Používateľ zavolá službu pre poskytnutie histórie komunikácie – operácie Poskytnutie podania/zásielky pre externé systémy	Systém vráti data požadovaného podania/zásielky.

### 3.18.2.5. Technické operácie služby

#### Názov metódy

RegistrationListExtern

#### Request

```

<s:Envelope xmlns:s="http://schemas.xmlsoap.org/soap/envelope/">
  <s:Body xmlns:xsi="http://www.w3.org/2001/XMLSchema-instance"
  xmlns:xsd="http://www.w3.org/2001/XMLSchema">
    <RegistrationListExtern xmlns="http://www.ditec.sk/CEPEkr">
      <idSubjektu>1137318</idSubjektu>
      <typSubjektu>0</typSubjektu>
      <idPodatelne>2</idPodatelne>
      <idBiznisPripadu/>
      <popis/>
      <extKodTypuPodania/>
      <datumPodaniaOd>2015-01-27T14:46:06</datumPodaniaOd>
      <datumPodaniaDo xsi:nil="true"/>
      <pocetPodaniNaStranku>20</pocetPodaniNaStranku>
      <poradoveCisloStranky>1</poradoveCisloStranky>
      <stavPodania xsi:nil="true"/>
    </RegistrationListExtern>
  </s:Body>
</s:Envelope>
  
```

Projekt	Rezortný informačný systém pre oblasť Regionálneho školstva	A9051_001
Dokument		
Referencia	RIS-TN-RIS-CSRÚ	Verzia 3.0

## Response

```

<?xml version="1.0" encoding="utf-8"?>
<soap:Envelope xmlns:soap="http://schemas.xmlsoap.org/soap/envelope/"
xmlns:xsi="http://www.w3.org/2001/XMLSchema-instance"
xmlns:xsd="http://www.w3.org/2001/XMLSchema">
  <soap:Body>
    <RegistrationListExternResponse xmlns="http://www.ditec.sk/CEPEkr">
      <RegistrationListExternResult>
        <Code xmlns="http://www.ditec.sk/ICEPEkr">0</Code>
        <Description xmlns="http://www.ditec.sk/ICEPEkr">OK</Description>
        <RegistrationList xmlns="http://www.ditec.sk/ICEPEkr">
          <Count>15</Count>
          <TotalCount>15</TotalCount>
          <Detail>
            <RegistrationIdentifier>150316000009</RegistrationIdentifier>
            <RegistrationExternalCode>P_MPRV_SVPS_0103_v1.0</RegistrationExternalCode>
            <RegistrationTypeName>Oznámenie o registrácii subjektu pre dovoz a vývoz
neživočíšnych potravín</RegistrationTypeName>
            <SubjectID>AGREXIM, s.r.o. </SubjectID>
            <RegistrationDescription>VM_109_Oznámenie o registrácii subjektu pre dovoz
</RegistrationDescription>
            <ReceivedDateTime>2015-03-16T16:10:38.63+01:00</ReceivedDateTime>
            <RegistrationState>1</RegistrationState>
          </Detail>
          <Detail>
            <RegistrationIdentifier>150316000001</RegistrationIdentifier>
            <RegistrationExternalCode>P_MPRV_SVPS_0101_v1.0</RegistrationExternalCode>
            <RegistrationTypeName>Oznámenie o dovoze surovín a potravín rastlinného pôvodu
(Jednotný vstupný doklad)</RegistrationTypeName>
            <SubjectID>AGREXIM, s.r.o. </SubjectID>
            <RegistrationDescription>VM_109_Oznámenie o dovoze surovín a potravín
RP</RegistrationDescription>
            <ReceivedDateTime>2015-03-16T15:23:05.252+01:00</ReceivedDateTime>
            <RegistrationState>1</RegistrationState>
          </Detail>
          <Detail>
            <RegistrationIdentifier>150302000009</RegistrationIdentifier>
            <RegistrationExternalCode>P_CEP_UPVS_0001_v1.0</RegistrationExternalCode>
            <RegistrationTypeName>Žiadosť do schránky OVM ÚPVS</RegistrationTypeName>
            <SubjectID>AGREXIM, s.r.o. </SubjectID>
            <RegistrationDescription>JF_20150203_02</RegistrationDescription>
            <ReceivedDateTime>2015-03-02T11:13:31.609+01:00</ReceivedDateTime>
            <RegistrationState>1</RegistrationState>
          </Detail>
          <Detail>
            <RegistrationIdentifier>150218000061</RegistrationIdentifier>
            <RegistrationExternalCode>P_MPRV_PPA_0001_v1.0</RegistrationExternalCode>
            <RegistrationTypeName>Žiadosť o vydanie licencie AGRIM</RegistrationTypeName>
            <SubjectID>AGREXIM, s.r.o. </SubjectID>
            <RegistrationDescription>Žiadosť o licenciu AGRIM</RegistrationDescription>
          </Detail>
        </RegistrationList>
      </RegistrationListExternResult>
    </RegistrationListExternResponse>
  </soap:Body>
</soap:Envelope>

```

Projekt	Rezortný informačný systém pre oblasť Regionálneho školstva	A9051_001
Dokument		
Referencia	RIS-TN-RIS-CSRÚ	Verzia 3.0

## Response

```

    <ReceivedDateTime>2015-02-18T15:55:32.487+01:00</ReceivedDateTime>
    <RegistrationState>1</RegistrationState>
  </Detail>
  <Detail>
    <RegistrationIdentifier>150218000029</RegistrationIdentifier>
    <RegistrationExternalCode>P_MPRV_PPA_0001_v1.0</RegistrationExternalCode>
    <RegistrationTypeName>Žiadosť o vydanie licencie AGRIM</RegistrationTypeName>
    <SubjectID>AGREXIM, s.r.o. </SubjectID>
    <RegistrationDescription>Žiadosť o vydanie licencie
  AGRIM</RegistrationDescription>
    <ReceivedDateTime>2015-02-18T15:38:46.062+01:00</ReceivedDateTime>
    <RegistrationState>1</RegistrationState>
  </Detail>
  <Detail>
    <RegistrationIdentifier>150218000021</RegistrationIdentifier>
    <RegistrationExternalCode>P_MPRV_PPA_0006_v1.0</RegistrationExternalCode>
    <RegistrationTypeName>Žiadosť o vydanie licencie
  AGREX</RegistrationTypeName>
    <SubjectID>AGREXIM, s.r.o. </SubjectID>
    <RegistrationDescription>Žiadosť o licenciu AGREX</RegistrationDescription>
    <ReceivedDateTime>2015-02-18T15:37:28.234+01:00</ReceivedDateTime>
    <RegistrationState>1</RegistrationState>
  </Detail>
  <Detail>
    <RegistrationIdentifier>150209000213</RegistrationIdentifier>
    <RegistrationExternalCode>P_MPRV_PPA_0001_v1.0</RegistrationExternalCode>
    <RegistrationTypeName>Žiadosť o vydanie licencie AGRIM</RegistrationTypeName>
    <SubjectID>AGREXIM, s.r.o. </SubjectID>
    <RegistrationDescription>PV Žiadosť o licenciu AGRIM
  0902_1</RegistrationDescription>
    <ReceivedDateTime>2015-02-09T15:23:44.266+01:00</ReceivedDateTime>
    <RegistrationState>1</RegistrationState>
  </Detail>
  <Detail>
    <RegistrationIdentifier>150209000025</RegistrationIdentifier>
    <RegistrationExternalCode>P_MPRV_OOAS_5042_v1.0</RegistrationExternalCode>
    <RegistrationTypeName>Žiadosť o vydanie osvedčenia na nie konečne certifikované
  osivo</RegistrationTypeName>
    <SubjectID>AGREXIM, s.r.o. </SubjectID>
    <RegistrationDescription>VM_44_Žiadosť o vydanie osvedčenia na nie
  KCO</RegistrationDescription>
    <ReceivedDateTime>2015-02-09T08:22:53.737+01:00</ReceivedDateTime>
    <RegistrationState>1</RegistrationState>
  </Detail>
  <Detail>
    <RegistrationIdentifier>150205000001</RegistrationIdentifier>
    <RegistrationExternalCode>P_CEP_UPVS_0001_v1.0</RegistrationExternalCode>
    <RegistrationTypeName>Žiadosť do schránky OVM ÚPVS</RegistrationTypeName>
    <SubjectID>AGREXIM, s.r.o. </SubjectID>
    <RegistrationDescription>JF_20150205_01</RegistrationDescription>
  
```



Projekt	Rezortný informačný systém pre oblasť Regionálneho školstva	A9051_001
Dokument		
Referencia	RIS-TN-RIS-CSRÚ	Verzia 3.0

## Response

```

<ReceivedDateTime>2015-02-05T08:00:00.117+01:00</ReceivedDateTime>
<RegistrationState>1</RegistrationState>
</Detail>
<Detail>
  <RegistrationIdentifier>150130000033</RegistrationIdentifier>
  <RegistrationExternalCode>P_CEP_UPVS_0001_v1.0</RegistrationExternalCode>
  <RegistrationTypeName>Žiadosť do schránky OVM ÚPVS</RegistrationTypeName>
  <SubjectID>AGREXIM, s.r.o. </SubjectID>
  <RegistrationDescription>JF_20150130_05</RegistrationDescription>
  <ReceivedDateTime>2015-01-30T14:07:59.403+01:00</ReceivedDateTime>
  <RegistrationState>1</RegistrationState>
</Detail>
<Detail>
  <RegistrationIdentifier>150130000025</RegistrationIdentifier>
  <RegistrationExternalCode>P_CEP_UPVS_0001_v1.0</RegistrationExternalCode>
  <RegistrationTypeName>Žiadosť do schránky OVM ÚPVS</RegistrationTypeName>
  <SubjectID>AGREXIM, s.r.o. </SubjectID>
  <RegistrationDescription>JF_20150130_04</RegistrationDescription>
  <ReceivedDateTime>2015-01-30T14:07:09.199+01:00</ReceivedDateTime>
  <RegistrationState>1</RegistrationState>
</Detail>
<Detail>
  <RegistrationIdentifier>150130000017</RegistrationIdentifier>
  <RegistrationExternalCode>P_CEP_UPVS_0001_v1.0</RegistrationExternalCode>
  <RegistrationTypeName>Žiadosť do schránky OVM ÚPVS</RegistrationTypeName>
  <SubjectID>AGREXIM, s.r.o. </SubjectID>
  <RegistrationDescription>JF_20150130_03</RegistrationDescription>
  <ReceivedDateTime>2015-01-30T14:06:16.827+01:00</ReceivedDateTime>
  <RegistrationState>1</RegistrationState>
</Detail>
<Detail>
  <RegistrationIdentifier>150130000009</RegistrationIdentifier>
  <RegistrationExternalCode>P_CEP_UPVS_0001_v1.0</RegistrationExternalCode>
  <RegistrationTypeName>Žiadosť do schránky OVM ÚPVS</RegistrationTypeName>
  <SubjectID>AGREXIM, s.r.o. </SubjectID>
  <RegistrationDescription>JF_20150130_02</RegistrationDescription>
  <ReceivedDateTime>2015-01-30T14:05:19.974+01:00</ReceivedDateTime>
  <RegistrationState>1</RegistrationState>
</Detail>
<Detail>
  <RegistrationIdentifier>150130000001</RegistrationIdentifier>
  <RegistrationExternalCode>P_CEP_UPVS_0001_v1.0</RegistrationExternalCode>
  <RegistrationTypeName>Žiadosť do schránky OVM ÚPVS</RegistrationTypeName>
  <SubjectID>AGREXIM, s.r.o. </SubjectID>
  <RegistrationDescription>JF_20150130_01</RegistrationDescription>
  <ReceivedDateTime>2015-01-30T14:04:28.346+01:00</ReceivedDateTime>
  <RegistrationState>1</RegistrationState>
</Detail>
<Detail>
  <RegistrationIdentifier>150128000001</RegistrationIdentifier>

```



Projekt	Rezortný informačný systém pre oblasť Regionálneho školstva	A9051_001
Dokument		
Referencia	RIS-TN-RIS-CSRÚ	Verzia 3.0

### Response

```

<RegistrationExternalCode>P_MPRV_PPA_0001_v1.0</RegistrationExternalCode>
<RegistrationTypeName>Žiadosť o vydanie licencie AGRIM</RegistrationTypeName>
<SubjectID>AGREXIM, s.r.o. </SubjectID>
<RegistrationDescription>PV10 Žiadosť o vydanie licencie AGRIM
2801_1</RegistrationDescription>
<ReceivedDateTime>2015-01-28T08:55:03.195+01:00</ReceivedDateTime>
<RegistrationState>1</RegistrationState>
  </Detail>
</RegistrationList>
</RegistrationListExternResult>
</RegistrationListExternResponse>
</soap:Body>
</soap:Envelope>
  
```

### Názov metódy

**RegistrationObjectSimpleGet**

### Request

```

<s:Envelope xmlns:s="http://schemas.xmlsoap.org/soap/envelope/">
  <s:Body xmlns:xsi="http://www.w3.org/2001/XMLSchema-instance"
  xmlns:xsd="http://www.w3.org/2001/XMLSchema">
    <RegistrationObjectSimpleGet xmlns="http://www.ditec.sk/CEPEkr">
      <registrationIdentifier>150302000009</registrationIdentifier>
    </RegistrationObjectSimpleGet>
  </s:Body>
</s:Envelope>
  
```

### Response

```

<?xml version="1.0" encoding="utf-8"?>
<soap:Envelope xmlns:soap="http://schemas.xmlsoap.org/soap/envelope/"
xmlns:xsi="http://www.w3.org/2001/XMLSchema-instance"
xmlns:xsd="http://www.w3.org/2001/XMLSchema">
  <soap:Body>
    <RegistrationObjectSimpleGetResponse xmlns="http://www.ditec.sk/CEPEkr">
      <RegistrationObjectSimpleGetResult>
        <Code xmlns="http://www.ditec.sk/ICEPEkr">0</Code>
        <Description xmlns="http://www.ditec.sk/ICEPEkr">OK</Description>
        <RegistrationObjectDetailSimple xmlns="http://www.ditec.sk/ICEPEkr">
          <RegistrationExternalCode>P_CEP_UPVS_0001_v1.0</RegistrationExternalCode>
          <RegistrationTypeName>Žiadosť do schránky OVM ÚPVS</RegistrationTypeName>
          <SubjectType>0</SubjectType>
          <SubjectID>3db99c34-ed5a-3d4f-8b3a-c7620e9c314c</SubjectID>
          <SubjectName>AGREXIM, s.r.o. </SubjectName>
          <RegistrationDescription>JF_20150203_02</RegistrationDescription>
        </RegistrationObjectDetailSimple>
      </RegistrationObjectSimpleGetResult>
    </RegistrationObjectSimpleGetResponse>
  </soap:Body>
</soap:Envelope>
  
```

Projekt	Rezortný informačný systém pre oblasť Regionálneho školstva	A9051_001
Dokument		
Referencia	RIS-TN-RIS-CSRÚ	Verzia 3.0

## Response

```

<ReceivedDateTime>2015-03-02T10:13:31.609</ReceivedDateTime>
<RegistrationState>Prijaté a potvrdené</RegistrationState>
<XmlData>&lt;Registration Id="P_CEP_UPVS_0001_v1.0"
Description="JF_20150203_02"
xmlns="http://www.ditec.sk/ekr/registration/v1.0"&gt;&lt;xzepds:DataSignatures
xmlns:xzepds="http://www.ditec.sk/ep/signature_formats/xades_zep_data_signatures/v1.1"
Id="S_CEP_UPVS_0001_v1.0"&gt;&lt;xzepds:DispatchNotesData&gt;&lt;xzepds:DataEnvelopeAttribu
tes xzepds:TargetSignatureId="signatureId" /&gt;&lt;xzepds:DispatchNotesData&gt;&lt;ds:Object
Id="d1_c1e3db38-559f-b841-999b-b1f7eec3502d" xmlns:ds="http://www.w3.org/2000/09/xmldsig#"
xmlns:xzep="http://www.ditec.sk/ep/signature_formats/xades_zep/v1.1"&gt;&lt;O_VSEOB_10009_v1
_0 xmlns="http://schemas.gov.sk/form/cep_frsr-O_VSEOB_10009_v1.0/1.0"
xmlns:xsi="http://www.w3.org/2001/XMLSchema-instance"&gt;
  &lt;EvidencneCislo_001 xsi:nil="true"&gt;&lt;/EvidencneCislo_001&gt;
  &lt;Od_002&gt;AGREXIM, s.r.o. J. Hagaru 9Bratislava83151&lt;/Od_002&gt;
  &lt;Adresat_003&gt;Centrum pre chemické látky a prípravkyMierová
19Bratislava&lt;/Adresat_003&gt;
  &lt;DatumPodania_004 xsi:nil="true"&gt;&lt;/DatumPodania_004&gt;
  &lt;Prilohy_005&gt;
    &lt;group1&gt;
      &lt;PrilohaNazov_006 xsi:nil="true"&gt;&lt;/PrilohaNazov_006&gt;
    &lt;/group1&gt;
    &lt;Prilohy_005&gt;
      &lt;VolnyText_008&gt;Žiadosť o lienciu na tranzit chemického prípravku
VFD789.&lt;/VolnyText_008&gt;
      &lt;O_VSEOB_10009_v1_0&gt;&lt;/ds:Object&gt;&lt;/ds:Object Id="d1_c1e3db38-559f-b841-999b-
b1f7eec3502dVerificationObject" xmlns:ds="http://www.w3.org/2000/09/xmldsig#"
xmlns:xzep="http://www.ditec.sk/ep/signature_formats/xades_zep/v1.1"&gt;&lt;XMLVerificationDataR
eferences xmlns="http://www.ditec.sk/ep/signature_formats/xades_zep_xml/v1.0"
DataTarget="#d1_c1e3db38-559f-b841-999b-
b1f7eec3502d"&gt;&lt;SchemaReference&gt;&lt;/ds:Reference
URI="http://www.cep.sk/xsd/O_VSEOB_10009_v1.0.xsd"&gt;&lt;/ds:Transforms&gt;&lt;/ds:Transform
Algorithm="http://www.w3.org/TR/2001/REC-xml-c14n-20010315"
/&gt;&lt;/ds:Transforms&gt;&lt;/ds:DigestMethod
Algorithm="http://www.w3.org/2001/04/xmlenc#sha256"
/&gt;&lt;/ds:DigestValue&gt;+mkdEOf07tcgjbmszwKO+71v72MnRLhtJ5GhPQg5co4=&lt;/ds:DigestVal
ue&gt;&lt;/ds:Reference&gt;&lt;/SchemaReference&gt;&lt;/VisualTransformReference&gt;&lt;/ds:Referen
ce
URI="http://www.cep.sk/xslt/O_VSEOB_10009_v1.0.xslt"&gt;&lt;/ds:Transforms&gt;&lt;/ds:Transform
Algorithm="http://www.w3.org/TR/2001/REC-xml-c14n-20010315"
/&gt;&lt;/ds:Transforms&gt;&lt;/ds:DigestMethod
Algorithm="http://www.w3.org/2001/04/xmlenc#sha256"
/&gt;&lt;/ds:DigestValue&gt;zkWaLR9sVxUEBewtL7Col3cB22Y7Im8pIAuoX9K6JyQ=&lt;/ds:DigestVal
ue&gt;&lt;/ds:Reference&gt;&lt;/VisualTransformReference&gt;&lt;/XMLVerificationDataReferences&
t;&lt;/ds:Object&gt;&lt;/ds:Signature Id="s201503021113091233263"
xmlns:ds="http://www.w3.org/2000/09/xmldsig#"&gt;&lt;/ds:SignedInfo
xmlns:ds="http://www.w3.org/2000/09/xmldsig#"
xmlns:xzep="http://www.ditec.sk/ep/signature_formats/xades_zep/v1.1"&gt;&lt;/ds:CanonicalizationMe
thod Algorithm="http://www.w3.org/TR/2001/REC-xml-c14n-20010315" /&gt;&lt;/ds:SignatureMethod
Algorithm="http://www.w3.org/2001/04/xmldsig-more#rsa-sha256" /&gt;&lt;/ds:Reference
Id="References201503021113091233263SignedProperties"
  
```

Projekt	Rezortný informačný systém pre oblasť Regionálneho školstva	A9051_001
Dokument		
Referencia	RIS-TN-RIS-CSRÚ	Verzia 3.0

## Response

```

Type="http://uri.etsi.org/01903#SignedProperties"
URI="#s201503021113091233263SignedProperties"&gt;&lt;ds:Transforms&gt;&lt;ds:Transform
Algorithm="http://www.w3.org/TR/2001/REC-xml-c14n-20010315"
/&gt;&lt;/ds:Transforms&gt;&lt;ds:DigestMethod
Algorithm="http://www.w3.org/2001/04/xmlenc#sha256"
/&gt;&lt;ds:DigestValue&gt;AfprnUnngKKKfW0YhPUvIQIUH0z/yeqqzr5E/cq3H3M=&lt;/ds:DigestValue
&gt;&lt;/ds:Reference&gt;&lt;ds:Reference Id="ReferenceManifestd1_c1e3db38-559f-b841-999b-
b1f7eec3502d" Type="http://www.w3.org/2000/09/xmldsig#Manifest" URI="#Manifestd1_c1e3db38-
559f-b841-999b-b1f7eec3502d"&gt;&lt;ds:Transforms&gt;&lt;ds:Transform
Algorithm="http://www.w3.org/TR/2001/REC-xml-c14n-20010315"
/&gt;&lt;/ds:Transforms&gt;&lt;ds:DigestMethod
Algorithm="http://www.w3.org/2001/04/xmlenc#sha256"
/&gt;&lt;ds:DigestValue&gt;vm0FscBgi3jpfLzQGwRUWwvvpkMa5hFILiV/GAomwq5k=&lt;/ds:DigestVal
ue&gt;&lt;/ds:Reference&gt;&lt;ds:Reference Id="ReferenceManifestd1_c1e3db38-559f-b841-999b-
b1f7eec3502dVerificationObject" Type="http://www.w3.org/2000/09/xmldsig#Manifest"
URI="#Manifestd1_c1e3db38-559f-b841-999b-
b1f7eec3502dVerificationObject"&gt;&lt;ds:Transforms&gt;&lt;ds:Transform
Algorithm="http://www.w3.org/TR/2001/REC-xml-c14n-20010315"
/&gt;&lt;/ds:Transforms&gt;&lt;ds:DigestMethod
Algorithm="http://www.w3.org/2001/04/xmlenc#sha256"
/&gt;&lt;ds:DigestValue&gt;8LdHOOcCWWoZzCA4tSFswDBkscdWtcAG26cepAw4qc0=&lt;/ds:Digest
Value&gt;&lt;/ds:Reference&gt;&lt;ds:Reference
Id="References201503021113091233263SignatureProperties"
Type="http://www.w3.org/2000/09/xmldsig#SignatureProperties"
URI="#s201503021113091233263SignatureProperties"&gt;&lt;ds:Transforms&gt;&lt;ds:Transform
Algorithm="http://www.w3.org/TR/2001/REC-xml-c14n-20010315"
/&gt;&lt;/ds:Transforms&gt;&lt;ds:DigestMethod
Algorithm="http://www.w3.org/2001/04/xmlenc#sha256"
/&gt;&lt;ds:DigestValue&gt;0myN1te2oRcfI4WwQghqO4I8wvdZV2Zw2rxumKfR1Vg=&lt;/ds:DigestVal
ue&gt;&lt;/ds:Reference&gt;&lt;ds:Reference Id="References201503021113091233263KeyInfo"
Type="http://www.w3.org/2000/09/xmldsig#Object"
URI="#s201503021113091233263KeyInfo"&gt;&lt;ds:Transforms&gt;&lt;ds:Transform
Algorithm="http://www.w3.org/TR/2001/REC-xml-c14n-20010315"
/&gt;&lt;/ds:Transforms&gt;&lt;ds:DigestMethod
Algorithm="http://www.w3.org/2001/04/xmlenc#sha256"
/&gt;&lt;ds:DigestValue&gt;hSQThKazYwASb2INetd9PuGA+iZlutoSG3rf8IIxoB8=&lt;/ds:DigestValue
&gt;&lt;/ds:Reference&gt;&lt;/ds:SignedInfo&gt;&lt;ds:SignatureValue
Id="s201503021113091233263SignatureValue"&gt;VeWql7ZrJfnU12JsW/HFStRe8+7Ujkgir2LLGCAL
j8FdiOfGpue+FZFeHH1z99qeJcftiSE1NpgTKZvdq01yb4gVm6w3lZDbIQUoLI0VGosFRkL94JsITZZW
A959JuDvrgxhVL7zvmCG+fwhBI1ynVf81mEhY5H5tcY8SJ80ijXDYefVn3zQH8kI4WdgBbfzBJ6OZXiL
9kTxvCSrJ+h/+E8KIZ6d6+SThWe6My7idSfC+IztkFsFN/SqQUG0nWCyRmYlffKjAjCp8z9et3mFYabO
ALbKYpAkLjtmYq6Oxzu/OFBOXUjL0Jeicm3D+SXEK0bVERUdJVOyCLFvTaWprqg==&lt;/ds:Signatur
eValue&gt;&lt;/ds:KeyInfo Id="s201503021113091233263KeyInfo"
xmlns:ds="http://www.w3.org/2000/09/xmldsig#"
xmlns:xcep="http://www.ditec.sk/ep/signature_formats/xades_ zep/v1.1"&gt;&lt;ds:X509Data&gt;&lt;ds
:X509Certificate&gt;MIIEkDCCA3igAwIBAgIKFNMNmQAAAAAAnjANBgkqhkiG9w0BAQsFADCBpDE
LMAkGA1UEBhMCU0sGDAWBgNVBAgTD1Nsb3ZhayBSZXB1YmXpYzETMBEGA1UEBxMKQnJh
dGZibGF2YTETMBEGA1UEChMKREIURUMgQS5TLjEaMBQGA1UECjMRU29mdHdhcmUgRGJ2aX
Npb24xJDAiBgNVBAsTG0RUQyBDZXJ0aWZpY2F0aWV9uIEF1dGhvcml0eTEPMA0GA1UEAxMGRF
RDIENBMB4XDTEyMDcxMDA1Mjk0OFoXDTE3MDcxMDA1Mzk0OFowYDEZMBcGA1UEBRMQUE5
  
```



OPERAČNÝ PROGRAM  
INFORMATIZÁCIA SPOLOČNOSTI

TVORÍME VEDOMOSTNÚ SPOLOČNOSŤ

Európsky fond regionálneho rozvoja



Riadiaci orgán OPIS



MINISTERSTVO FINANCIÍ  
SLOVENSKEJ REPUBLIKY

Sprostredkovateľský orgán OPIS



EURÓPSKA ÚNIA

Projekt	Rezortný informačný systém pre oblasť Regionálneho školstva	A9051_001
Dokument		
Referencia	RIS-TN-RIS-CSRÚ	Verzia 3.0

## Response

[PU0sgNzYwNTE4NjEyNzEaMBGGA1UEBRMRRFRDIENBIC0gMTA0MzExMjMxZAJBqNVBAYTAI  
NLMRowGAYDVQQDExFDZXBvdmljE9iY2hvZG5pazCCASlwDQYJKoZIhvcNAQEBBQADggEPAD  
CCAQoCggEBAJgoGlo4iH6Ltk1onYdq5fu6UZ7Wnba9NRTh+W9zlowlt49hBjvle3qoprQU4NNYwVJ+  
D0ppJWh752OkvtFHIXtysGEze9yQRb1B7VCTk7kCdm+UTVgq8j+5ilqlayH2xUMF8eHyUfpgjIEVsaC  
6dhL07RSdcuLN0mmMD9+f/PtFMfjWJZoPG49SY7QllkDIqZ5o/pj6ADO8ofIS0JQ6Kw7ljRwD5AjLPB/x  
0wFYVaPa8j/lqLrtr7Sq+Et2wtKGmILLtmZ27V2SRZ05nFifoY6qtFC4lpFtFb2322I307Q1JObQFm6ECa  
UecsJU202pz8T4ZbBGVIRC9UvviNBd5u0CAwEAAaOCAQUwgEBAAsGA1UdDwQEAwIFoDAdBg  
NVHQ4EFgQUAAjXzUfQeYyaOCSSmijinaSiAawwHwYDVR0jBBGwFoAUvETggT8gOvVlv1xUO2fUe  
DwXGcgwRgYDVR0fBD8wPTA7oDmgN4Y1ZmlsZTovLORFVi1DRVJUMy5pbNRYYS5kaXRIYy5zay9  
DZXJ0RW5yb2xsL0RUQyBDQS5jcmwwagYIKwYBBQUHAQEEXjBcMFoGCCsGAQUFBzAChk5ma  
WxIOi8vREVWLUWUFIQzLmludHJhLmRpdGVjLnNrL0NlcnRFbnJvbGwvREVWLUWUFIQzLmludHJh  
LmRpdGVjLnNrX0RUQyBDQS5jcnQwDQYJKoZIhvcNAQELBQADggEBAHrdz2Oj4FxrJvUoMHHmF  
yNDs9RkmTcPObF0dkZ35lwPn5Tz1iXIRPoDnRjtbaw0gTRjNlcNXKllrHzxm6jPNN9V1gexf3UrXnzb9  
u7ROJDeagBP8LaEr2vStkwo0GCAJE29BHETPacpZoFklltjT96qwKd/fRFDZ0MMtr3QBxa3UPbF2ffw  
Jbq2Ld/b5leog3dXxpNz17tBPoxX4ynPiwY5gWmRv8rsZ/mBqFk8a4BDmkn7RDkupPMu8Nbs948ljC  
Lyr8oCLdkGAXFGIY4iI0aNX9tIAA/uJr215covU1ZAEbxeDCQ5cN7Y8nW1Jj+vpKWaeVtAh8+k14Rz  
AFSM=&lt;/ds:X509Certificate&gt;&lt;/ds:X509IssuerSerial&gt;&lt;/ds:X509IssuerName&gt;CN=DTC  
CA, OU=DTC Certification Authority, OU=Software Division, O=DITEC A.S., L=Bratislava, S=Slovak  
Republic,  
C=SK&lt;/ds:X509IssuerName&gt;&lt;/ds:X509SerialNumber&gt;106014418006002722930846&lt;/ds:  
X509SerialNumber&gt;&lt;/ds:X509IssuerSerial&gt;&lt;/ds:X509SubjectName&gt;CN=Cepovic  
Obchodnik, C=SK, SERIALNUMBER=DTC CA - 10431123, SERIALNUMBER=PNOSK  
7605186127&lt;/ds:X509SubjectName&gt;&lt;/ds:X509Data&gt;&lt;/ds:KeyInfo&gt;&lt;/ds:Object&gt;&lt;  
;xades:QualifyingProperties xmlns:xades="http://uri.etsi.org/01903/v1.3.2#"<br>Target="#s201503021113091233263"&gt;&lt;/ds:SignedProperties<br>Id="s201503021113091233263SignedProperties" xmlns:ds="http://www.w3.org/2000/09/xmldsig#"<br>xmlns:xades="http://uri.etsi.org/01903/v1.3.2#"<br>xmlns:xzep="http://www.ditec.sk/ep/signature\\_formats/xades\\_zep/v1.1"&gt;&lt;/ds:SignedSignatur<br>eProperties&gt;&lt;/ds:SigningTime&gt;2015-03-02T11:13:15+01:00&lt;/ds:SigningTime&gt;&lt;/ds:SigningCertificate&gt;&lt;/ds:Cert&gt;&lt;/ds:<br>xades:CertDigest&gt;&lt;/ds:DigestMethod Algorithm="http://www.w3.org/2001/04/xmenc#sha256"<br>/&gt;&lt;/ds:DigestValue&gt;KR1pftYN/OZi3h2gS46zZ0smHalTGr11mg72r5t8p4c=&lt;/ds:DigestValue&<br>gt;&lt;/ds:CertDigest&gt;&lt;/ds:IssuerSerial&gt;&lt;/ds:X509IssuerName&gt;CN=DTC CA,<br>OU=DTC Certification Authority, OU=Software Division, O=DITEC A.S., L=Bratislava, S=Slovak<br>Republic,<br>C=SK&lt;/ds:X509IssuerName&gt;&lt;/ds:X509SerialNumber&gt;106014418006002722930846&lt;/ds:<br>X509SerialNumber&gt;&lt;/ds:IssuerSerial&gt;&lt;/ds:Cert&gt;&lt;/ds:SigningCertificate&gt;<br>&lt;/ds:SignaturePolicyIdentifier&gt;&lt;/ds:SignaturePolicyId&gt;&lt;/ds:SigPolicyId&gt;&lt;/ds:<br>xades:Identifier&gt;urn:oid:1.3.158.36061701.1.2.1&lt;/ds:Identifier&gt;&lt;/ds:SigPolicyId&gt;&lt;/ds:<br>xades:SigPolicyHash&gt;&lt;/ds:DigestMethod Algorithm="http://www.w3.org/2001/04/xmenc#sha256"<br>/&gt;&lt;/ds:DigestValue&gt;+Ce4bXF5DGPGR63De6v7lrf0uFqsaBjrQTV5h7gs1jc=&lt;/ds:DigestValu<br>e&gt;&lt;/ds:SigPolicyHash&gt;&lt;/ds:SignaturePolicyId&gt;&lt;/ds:SignaturePolicyIdentifier<br>&gt;&lt;/ds:SignedSignatureProperties&gt;&lt;/ds:SignedDataObjectProperties&gt;&lt;/ds:Data<br>ObjectFormat ObjectReference="#ReferenceManifestd1\\_c1e3db38-559f-b841-999b-<br>b1f7eec3502d"&gt;&lt;/ds:Description&gt;Žiadosť&lt;/ds:Description&gt;&lt;/ds:ObjectIdentifi<br>er&gt;&lt;/ds:Identifier&gt;http://www.cep.sk/xsd/O\\_VSEOB\\_10009\\_v1.0.xsd&lt;/ds:Identifier&gt;<br>&lt;/ds:ObjectIdentifier&gt;&lt;/ds:MimeType&gt;application/xml&lt;/ds:MimeType&gt;&lt;/ds:<br>xades:DataObjectFormat&gt;&lt;/ds:DataObjectFormat<br>ObjectReference="#ReferenceManifestd1\\_c1e3db38-559f-b841-999b-<br>b1f7eec3502dVerificationObject"&gt;&lt;/ds:Description&gt;Verifikačné dáta pre](#)



Projekt	Rezortný informačný systém pre oblasť Regionálneho školstva	A9051_001
Dokument		
Referencia	RIS-TN-RIS-CSRÚ	Verzia 3.0

## Response

```

Žiadosť<\/xades:Description>&lt;&lt;xades:ObjectIdentifier>&lt;&lt;xades:Identifier>&lt;http:\/\/www.ditec.sk\/ep\/signature_formats\/xades_zep_xml\/v1.0&lt;\/xades:Identifier>&lt;&lt;xades:ObjectIdentifier>&lt;&lt;xades:MimeType>&lt;application\/xml&lt;\/xades:MimeType>&lt;&lt;xades:DataObjectFormat>&lt;&lt;xades:SignedDataObjectProperties>&lt;&lt;xades:SignedProperties>&lt;&lt;xades:QualifyingProperties>&lt;&lt;\/ds:Object>&lt;&lt;\/ds:Object>&lt;&lt;\/ds:SignatureProperties
Id="s201503021113091233263SignatureProperties" xmlns:ds="http:\/\/www.w3.org\/2000\/09\/xmldsig#"
xmlns:xzep="http:\/\/www.ditec.sk\/ep\/signature_formats\/xades_zep\/v1.1"&lt;&lt;\/ds:SignatureProperty
Target="#s201503021113091233263"&lt;&lt;xzep:SignatureVersion>&lt;http:\/\/www.ditec.sk\/ep\/signature_formats\/xades_zep\/v1.1&lt;\/xzep:SignatureVersion>&lt;&lt;\/ds:SignatureProperty>&lt;&lt;\/ds:SignatureProperty
Target="#s201503021113091233263"&lt;&lt;xzep:ProductInfos>&lt;&lt;xzep:ProductInfo>&lt;&lt;xzep:Product
Name>&lt;Ditec.Zep.DSigXades.XadesSig&lt;\/xzep:ProductName>&lt;&lt;xzep:ProductVersion
>&lt;2.0.0.0&lt;\/xzep:ProductVersion>&lt;&lt;xzep:ProductInfo>&lt;&lt;xzep:ProductInfo>&lt;&lt;xzep:Pro
ductName>&lt;Ditec.Zep.DSigXades.Plugins.PdfObject&lt;\/xzep:ProductName>&lt;&lt;xzep:ProductVer
sion>&lt;2.0.0.0&lt;\/xzep:ProductVersion>&lt;&lt;xzep:ProductInfo>&lt;&lt;xzep:ProductInfo>&lt;&lt;xzep:Pro
ductName>&lt;Ditec.Zep.DSigXades.Plugins.XmlObject&lt;\/xzep:ProductName>&lt;&lt;xzep:Produc
tVersion>&lt;2.0.0.0&lt;\/xzep:ProductVersion>&lt;&lt;xzep:ProductInfo>&lt;&lt;xzep:ProductInfos>&lt;&lt;\/ds:SignatureProperty>&lt;&lt;\/ds:SignatureProperties>&lt;&lt;\/ds:Object>&lt;&lt;\/ds:Object>&lt;&lt;\/ds:Ma
nifest Id="Manifestd1_c1e3db38-559f-b841-999b-b1f7eec3502d"
xmlns:ds="http:\/\/www.w3.org\/2000\/09\/xmldsig#"
xmlns:xzep="http:\/\/www.ditec.sk\/ep\/signature_formats\/xades_zep\/v1.1"&lt;&lt;\/ds:Reference
Type="http:\/\/www.w3.org\/2000\/09\/xmldsig#Object" URI="#d1_c1e3db38-559f-b841-999b-
b1f7eec3502d"&lt;&lt;\/ds:Transforms>&lt;&lt;\/ds:Transform
Algorithm="http:\/\/www.w3.org\/TR\/2001\/REC-xml-c14n-20010315"
&lt;&lt;\/ds:Transforms>&lt;&lt;\/ds:DigestMethod
Algorithm="http:\/\/www.w3.org\/2001\/04\/xmlenc#sha256"
&lt;&lt;\/ds:DigestValue>&lt;GVvfBjzdtmvac2HPNLZPn1NTQyFG7k+C5S7ql749Q4=&lt;\/ds:DigestVa
lue>&lt;&lt;\/ds:Reference>&lt;&lt;\/ds:Manifest>&lt;&lt;\/ds:Manifest Id="Manifestd1_c1e3db38-559f-b841-
999b-b1f7eec3502dVerificationObject" xmlns:ds="http:\/\/www.w3.org\/2000\/09\/xmldsig#"
xmlns:xzep="http:\/\/www.ditec.sk\/ep\/signature_formats\/xades_zep\/v1.1"&lt;&lt;\/ds:Reference
Type="http:\/\/www.w3.org\/2000\/09\/xmldsig#Object" URI="#d1_c1e3db38-559f-b841-999b-
b1f7eec3502dVerificationObject"&lt;&lt;\/ds:Transforms>&lt;&lt;\/ds:Transform
Algorithm="http:\/\/www.w3.org\/TR\/2001\/REC-xml-c14n-20010315"
&lt;&lt;\/ds:Transforms>&lt;&lt;\/ds:DigestMethod
Algorithm="http:\/\/www.w3.org\/2001\/04\/xmlenc#sha256"
&lt;&lt;\/ds:DigestValue>&lt;46plchmzITZ5gFhBcBnotHpM\/iMTXRdH8\/2dXltnUo=&lt;\/ds:DigestValue
>&lt;&lt;\/ds:Reference>&lt;&lt;\/ds:Manifest>&lt;&lt;\/ds:Object>&lt;&lt;\/ds:Signature>&lt;&lt;\/xzepds:DataSi
gnatures>&lt;&lt;\/Registration>&lt;\/XmlData>
  <\/RegistrationObjectDetailSimple>
  <\/RegistrationObjectSimpleGetResult>
  <\/RegistrationObjectSimpleGetResponse>
<\/soap:Body>
<\/soap:Envelope>
  
```

## Názov metódy

ConsignmentListExtern

Projekt	Rezortný informačný systém pre oblasť Regionálneho školstva	A9051_001
Dokument		
Referencia	RIS-TN-RIS-CSRÚ	Verzia 3.0

### Request

```

<s:Envelope xmlns:s="http://schemas.xmlsoap.org/soap/envelope/">
  <s:Body xmlns:xsi="http://www.w3.org/2001/XMLSchema-instance"
  xmlns:xsd="http://www.w3.org/2001/XMLSchema">
    <ConsignmentListExtern xmlns="http://www.ditec.sk/CEPEkr">
      <idSubjektu>1137318</idSubjektu>
      <typSubjektu>0</typSubjektu>
      <idPodatelne>2</idPodatelne>
      <idBiznisPripadu/>
      <popis/>
      <precitana xsi:nil="true"/>
      <extKodTypuZasielky/>
      <datumPodaniaOd>2015-01-27T14:51:07</datumPodaniaOd>
      <datumPodaniaDo xsi:nil="true"/>
      <idPodania/>
      <pageSize>20</pageSize>
      <currentSize>1</currentSize>
    </ConsignmentListExtern>
  </s:Body>
</s:Envelope>
  
```

### Response

```

<?xml version="1.0" encoding="utf-8"?>
<soap:Envelope xmlns:soap="http://schemas.xmlsoap.org/soap/envelope/"
xmlns:xsi="http://www.w3.org/2001/XMLSchema-instance"
xmlns:xsd="http://www.w3.org/2001/XMLSchema">
  <soap:Body>
    <ConsignmentListExternResponse xmlns="http://www.ditec.sk/CEPEkr">
      <ConsignmentListExternResult>
        <Code xmlns="http://www.ditec.sk/ICEPEkr">0</Code>
        <Description xmlns="http://www.ditec.sk/ICEPEkr">OK</Description>
        <ConsignmentList xmlns="http://www.ditec.sk/ICEPEkr">
          <Count>20</Count>
          <Detail>
            <ConsignmentIdentifier>150316000013</ConsignmentIdentifier>
            <ConsignmentExternalCode>CEP_POPP_v01</ConsignmentExternalCode>
            <ConsignmentTypeName>CEP_PotvrdenieOPrevzatiPodania_v01</ConsignmentType
eName>
            <SubjectID>AGREXIM, s.r.o. </SubjectID>
            <ConsignmentDescription>VM_109_Oznámenie o registrácii subjektu pre dovoz
</ConsignmentDescription>
            <CreatedDateTime>2015-03-16T16:10:40.83+01:00</CreatedDateTime>
            <IsRead>>false</IsRead>
          </Detail>
          <Detail>
            <ConsignmentIdentifier>150316000005</ConsignmentIdentifier>
            <ConsignmentExternalCode>CEP_POPP_v01</ConsignmentExternalCode>
            <ConsignmentTypeName>CEP_PotvrdenieOPrevzatiPodania_v01</ConsignmentType
eName>
          </Detail>
        </ConsignmentList>
      </ConsignmentListExternResult>
    </ConsignmentListExternResponse>
  </soap:Body>
</soap:Envelope>
  
```

Projekt	Rezortný informačný systém pre oblasť Regionálneho školstva	A9051_001
Dokument		
Referencia	RIS-TN-RIS-CSRÚ	Verzia 3.0

## Response

```

<SubjectID>AGREXIM, s.r.o. </SubjectID>
<ConsignmentDescription>VM_109_Oznámenie o dovoze surovín a potravín
RP</ConsignmentDescription>
<CreatedDateTime>2015-03-16T15:23:09.183+01:00</CreatedDateTime>
<IsRead>>false</IsRead>
</Detail>
<Detail>
<ConsignmentIdentifier>150302000013</ConsignmentIdentifier>
<ConsignmentExternalCode>CEP_POPP_v01</ConsignmentExternalCode>
<ConsignmentTypeName>CEP_PotvrdenieOPrevzatiPodania_v01</ConsignmentTyp
eName>
<SubjectID>AGREXIM, s.r.o. </SubjectID>
<ConsignmentDescription>JF_20150203_02</ConsignmentDescription>
<CreatedDateTime>2015-03-02T11:13:34.262+01:00</CreatedDateTime>
<IsRead>>false</IsRead>
</Detail>
<Detail>
<ConsignmentIdentifier>150218000065</ConsignmentIdentifier>
<ConsignmentExternalCode>CEP_POPP_v01</ConsignmentExternalCode>
<ConsignmentTypeName>CEP_PotvrdenieOPrevzatiPodania_v01</ConsignmentTyp
eName>
<SubjectID>AGREXIM, s.r.o. </SubjectID>
<ConsignmentDescription>Žiadosť o licenciu AGRIM</ConsignmentDescription>
<CreatedDateTime>2015-02-18T15:55:34.375+01:00</CreatedDateTime>
<IsRead>>false</IsRead>
</Detail>
<Detail>
<ConsignmentIdentifier>150218000069</ConsignmentIdentifier>
<ConsignmentExternalCode>Z_MPRV_PPA_0002_v1.0</ConsignmentExternalCode>
<ConsignmentTypeName>Vydanie licencie AGRIM</ConsignmentTypeName>
<SubjectID>AGREXIM, s.r.o. </SubjectID>
<ConsignmentDescription>Vydanie licencie AGRIM</ConsignmentDescription>
<CreatedDateTime>2015-02-18T15:58:09.097+01:00</CreatedDateTime>
<IsRead>>false</IsRead>
</Detail>
<Detail>
<ConsignmentIdentifier>150218000033</ConsignmentIdentifier>
<ConsignmentExternalCode>CEP_POPP_v01</ConsignmentExternalCode>
<ConsignmentTypeName>CEP_PotvrdenieOPrevzatiPodania_v01</ConsignmentTyp
eName>
<SubjectID>AGREXIM, s.r.o. </SubjectID>
<ConsignmentDescription>Žiadosť o vydanie licencie
AGRIM</ConsignmentDescription>
<CreatedDateTime>2015-02-18T15:38:46.874+01:00</CreatedDateTime>
<IsRead>>false</IsRead>
</Detail>
<Detail>
<ConsignmentIdentifier>150218000025</ConsignmentIdentifier>
<ConsignmentExternalCode>CEP_POPP_v01</ConsignmentExternalCode>
<ConsignmentTypeName>CEP_PotvrdenieOPrevzatiPodania_v01</ConsignmentTyp
  
```



Projekt	Rezortný informačný systém pre oblasť Regionálneho školstva	A9051_001
Dokument		
Referencia	RIS-TN-RIS-CSRÚ	Verzia 3.0

## Response

```

eName>
  <SubjectID>AGREXIM, s.r.o. </SubjectID>
  <ConsignmentDescription>Žiadosť o licenciu AGREX</ConsignmentDescription>
  <CreatedDateTime>2015-02-18T15:37:30.605+01:00</CreatedDateTime>
  <IsRead>>false</IsRead>
</Detail>
<Detail>
  <ConsignmentIdentifier>150209000217</ConsignmentIdentifier>
  <ConsignmentExternalCode>CEP_POPP_v01</ConsignmentExternalCode>
  <ConsignmentTypeName>CEP_PotvrdenieOPrevzatiPodania_v01</ConsignmentType
eName>
  <SubjectID>AGREXIM, s.r.o. </SubjectID>
  <ConsignmentDescription>PV Žiadosť o licenciu AGRIM
0902_1</ConsignmentDescription>
  <CreatedDateTime>2015-02-09T15:23:48.151+01:00</CreatedDateTime>
  <IsRead>>false</IsRead>
</Detail>
<Detail>
  <ConsignmentIdentifier>150209000221</ConsignmentIdentifier>
  <ConsignmentExternalCode>Z_MH_CCHLP_0502_v1.0</ConsignmentExternalCode
>
  <ConsignmentTypeName>Rozhodnutie o registrácii chemickej látky centrom pre
chem látky a prípravky</ConsignmentTypeName>
  <SubjectID>AGREXIM, s.r.o. </SubjectID>
  <CreatedDateTime>2015-02-09T15:31:44.437+01:00</CreatedDateTime>
  <IsRead>>false</IsRead>
</Detail>
<Detail>
  <ConsignmentIdentifier>150209000029</ConsignmentIdentifier>
  <ConsignmentExternalCode>CEP_POPP_v01</ConsignmentExternalCode>
  <ConsignmentTypeName>CEP_PotvrdenieOPrevzatiPodania_v01</ConsignmentType
eName>
  <SubjectID>AGREXIM, s.r.o. </SubjectID>
  <ConsignmentDescription>VM_44_Žiadosť o vydanie osvedčenia na nie
KCO</ConsignmentDescription>
  <CreatedDateTime>2015-02-09T08:22:56.171+01:00</CreatedDateTime>
  <IsRead>>false</IsRead>
</Detail>
<Detail>
  <ConsignmentIdentifier>150209000149</ConsignmentIdentifier>
  <ConsignmentExternalCode>Z_MPRV_OOAS_5043_v1.0</ConsignmentExternalCod
e>
  <ConsignmentTypeName>Zamietnutie žiadosti o vydanie osvedčenia na nie konečne
certifikované osivo</ConsignmentTypeName>
  <SubjectID>AGREXIM, s.r.o. </SubjectID>
  <ConsignmentDescription>VM_44_Zamietnutie žiadosti o vydanie osvedč.
KCO</ConsignmentDescription>
  <CreatedDateTime>2015-02-09T12:40:40.523+01:00</CreatedDateTime>
  <IsRead>>false</IsRead>
</Detail>

```

Projekt	Rezortný informačný systém pre oblasť Regionálneho školstva	A9051_001
Dokument		
Referencia	RIS-TN-RIS-CSRÚ	Verzia 3.0

## Response

```

<Detail>
  <ConsignmentIdentifier>150209000037</ConsignmentIdentifier>
  <ConsignmentExternalCode>Z_MPRV_OOAS_5044_v1.0</ConsignmentExternalCode>
e>
  <ConsignmentTypeName>Osvedčenie o uznaní porastu na nie konečne certifikované
osivo</ConsignmentTypeName>
  <SubjectID>AGREXIM, s.r.o. </SubjectID>
  <ConsignmentDescription>VM_44_Osvedčenie o uznaní porastu na nie
KCO</ConsignmentDescription>
  <CreatedDateTime>2015-02-09T08:28:03.337+01:00</CreatedDateTime>
  <IsRead>>false</IsRead>
</Detail>
<Detail>
  <ConsignmentIdentifier>150205000005</ConsignmentIdentifier>
  <ConsignmentExternalCode>CEP_POPP_v01</ConsignmentExternalCode>
  <ConsignmentTypeName>CEP_PotvrdenieOPrevzatiPodania_v01</ConsignmentType
eName>
  <SubjectID>AGREXIM, s.r.o. </SubjectID>
  <ConsignmentDescription>JF_20150205_01</ConsignmentDescription>
  <CreatedDateTime>2015-02-05T08:00:03.159+01:00</CreatedDateTime>
  <IsRead>>false</IsRead>
</Detail>
<Detail>
  <ConsignmentIdentifier>150130000037</ConsignmentIdentifier>
  <ConsignmentExternalCode>CEP_POPP_v01</ConsignmentExternalCode>
  <ConsignmentTypeName>CEP_PotvrdenieOPrevzatiPodania_v01</ConsignmentType
eName>
  <SubjectID>AGREXIM, s.r.o. </SubjectID>
  <ConsignmentDescription>JF_20150130_05</ConsignmentDescription>
  <CreatedDateTime>2015-01-30T14:08:00.604+01:00</CreatedDateTime>
  <IsRead>>false</IsRead>
</Detail>
<Detail>
  <ConsignmentIdentifier>150205000009</ConsignmentIdentifier>
  <ConsignmentExternalCode>Z_CEP_UPVS_0002_v1.0</ConsignmentExternalCode>
  <ConsignmentTypeName>Rozhodnutie do schránky subjektu ÚPVS -
doručenie</ConsignmentTypeName>
  <SubjectID>AGREXIM, s.r.o. </SubjectID>
  <ConsignmentDescription>JF_Z_20150205_01</ConsignmentDescription>
  <CreatedDateTime>2015-02-05T08:09:25.745+01:00</CreatedDateTime>
  <IsRead>>false</IsRead>
</Detail>
<Detail>
  <ConsignmentIdentifier>150130000029</ConsignmentIdentifier>
  <ConsignmentExternalCode>CEP_POPP_v01</ConsignmentExternalCode>
  <ConsignmentTypeName>CEP_PotvrdenieOPrevzatiPodania_v01</ConsignmentType
eName>
  <SubjectID>AGREXIM, s.r.o. </SubjectID>
  <ConsignmentDescription>JF_20150130_04</ConsignmentDescription>
  <CreatedDateTime>2015-01-30T14:07:10.244+01:00</CreatedDateTime>
  
```

Projekt	Rezortný informačný systém pre oblasť Regionálneho školstva	A9051_001
Dokument		
Referencia	RIS-TN-RIS-CSRÚ	Verzia 3.0

## Response

```

    <IsRead>false</IsRead>
  </Detail>
  <Detail>
    <ConsignmentIdentifier>150130000021</ConsignmentIdentifier>
    <ConsignmentExternalCode>CEP_POPP_v01</ConsignmentExternalCode>
    <ConsignmentTypeName>CEP_PotvrdenieOPrevzatiPodania_v01</ConsignmentTyp
eName>
    <SubjectID>AGREXIM, s.r.o. </SubjectID>
    <ConsignmentDescription>JF_20150130_03</ConsignmentDescription>
    <CreatedDateTime>2015-01-30T14:06:18.215+01:00</CreatedDateTime>
    <IsRead>false</IsRead>
  </Detail>
  <Detail>
    <ConsignmentIdentifier>150130000013</ConsignmentIdentifier>
    <ConsignmentExternalCode>CEP_POPP_v01</ConsignmentExternalCode>
    <ConsignmentTypeName>CEP_PotvrdenieOPrevzatiPodania_v01</ConsignmentTyp
eName>
    <SubjectID>AGREXIM, s.r.o. </SubjectID>
    <ConsignmentDescription>JF_20150130_02</ConsignmentDescription>
    <CreatedDateTime>2015-01-30T14:05:21.207+01:00</CreatedDateTime>
    <IsRead>false</IsRead>
  </Detail>
  <Detail>
    <ConsignmentIdentifier>150130000005</ConsignmentIdentifier>
    <ConsignmentExternalCode>CEP_POPP_v01</ConsignmentExternalCode>
    <ConsignmentTypeName>CEP_PotvrdenieOPrevzatiPodania_v01</ConsignmentTyp
eName>
    <SubjectID>AGREXIM, s.r.o. </SubjectID>
    <ConsignmentDescription>JF_20150130_01</ConsignmentDescription>
    <CreatedDateTime>2015-01-30T14:04:30.53+01:00</CreatedDateTime>
    <IsRead>false</IsRead>
  </Detail>
  <Detail>
    <ConsignmentIdentifier>150128000005</ConsignmentIdentifier>
    <ConsignmentExternalCode>CEP_POPP_v01</ConsignmentExternalCode>
    <ConsignmentTypeName>CEP_PotvrdenieOPrevzatiPodania_v01</ConsignmentTyp
eName>
    <SubjectID>AGREXIM, s.r.o. </SubjectID>
    <ConsignmentDescription>PV10 Žiadosť o vydanie licencie AGRIM
2801_1</ConsignmentDescription>
    <CreatedDateTime>2015-01-28T08:55:09.591+01:00</CreatedDateTime>
    <IsRead>false</IsRead>
  </Detail>
  <TotalCount>20</TotalCount>
</ConsignmentList>
</ConsignmentListExternResult>
</ConsignmentListExternResponse>
</soap:Body>
</soap:Envelope>
  
```

Projekt	Rezortný informačný systém pre oblasť Regionálneho školstva	A9051_001
Dokument		
Referencia	RIS-TN-RIS-CSRÚ	Verzia 3.0

## Názov metódy

**ConsignmentObjectSimpleGet**

## Request

```

<s:Envelope xmlns:s="http://schemas.xmlsoap.org/soap/envelope/">
  <s:Body xmlns:xsi="http://www.w3.org/2001/XMLSchema-instance"
  xmlns:xsd="http://www.w3.org/2001/XMLSchema">
    <ConsignmentObjectSimpleGet xmlns="http://www.ditec.sk/CEPEkr">
      <consignmentIdentifier>130114000041</consignmentIdentifier>
    </ConsignmentObjectSimpleGet>
  </s:Body>
</s:Envelope>
  
```

## Response

```

<?xml version="1.0" encoding="utf-8"?>
<soap:Envelope xmlns:soap="http://schemas.xmlsoap.org/soap/envelope/"
xmlns:xsi="http://www.w3.org/2001/XMLSchema-instance"
xmlns:xsd="http://www.w3.org/2001/XMLSchema">
  <soap:Body>
    <ConsignmentObjectSimpleGetResponse xmlns="http://www.ditec.sk/CEPEkr">
      <ConsignmentObjectSimpleGetResult>
        <Code xmlns="http://www.ditec.sk/ICEPEkr">0</Code>
        <Description xmlns="http://www.ditec.sk/ICEPEkr">OK</Description>
        <ConsignmentDetail xmlns="http://www.ditec.sk/ICEPEkr">
          <ConsignmentType/>
          <SubjectType>0</SubjectType>
          <SubjectID>3db99c34-ed5a-3d4f-8b3a-c7620e9c314c</SubjectID>
          <SubjectName>AGREXIM, s.r.o. </SubjectName>
          <ConsignmentExternalCode>Z_MPRV_PPA_0025_v1.0</ConsignmentExternalCode>
          <ConsignmentTypeName>Vyžiadanie podkladov ku žiadosti o registráciu vývozcu -
          dovozcu</ConsignmentTypeName>
          <CreatedDateTime>2013-01-14T14:54:31.929</CreatedDateTime>
          <IsRead>>false</IsRead>
          <XmlData>&lt;Registration Id="Z_MPRV_PPA_0025_v1.0"
          xmlns="http://www.ditec.sk/ekr/registration/v1.0" ExternalIdentifier="" BusinessIdentifier=""
          Description=""&gt;&lt;DocumentUnauthorized Id="S_MPRV_PPA_0025_v1.0"
          xmlns="http://www.ditec.sk/ekr/unauthorized/v1.0"&gt;&lt;Object
          Identifier="http://www.cep.sk/xsd/O_VSEOB_10008_v1.0.xsd" Id="Object20130114145431424"
          Mime Type="application/xml"&gt;&lt;doc10008
          xmlns=""&gt;&lt;Header&gt;&lt;Header_Identif&gt;doc10008&lt;/Header_Identif&gt;&lt;Header_Verzia
          &gt;0&lt;/Header_Verzia&gt;&lt;/Header&gt;&lt;internalVyzva&gt;&lt;EvidencneCislo_001&gt;1&lt;/Evi
          dencneCislo_001&gt;&lt;Od_002&gt;1&lt;/Od_002&gt;&lt;Adresat_003&gt;1&lt;/Adresat_003&gt;&lt;D
          atumPodania_004&gt;14.01.2013&lt;/DatumPodania_004&gt;&lt;/internalVyzva&gt;&lt;/doc10008&gt;
          &lt;/Object&gt;&lt;/DocumentUnauthorized&gt;&lt;/Registration&gt;&lt;/XmlData>
          <ConsignmentState>Vybavená</ConsignmentState>
        </ConsignmentDetail>
      </ConsignmentObjectSimpleGetResult>
    </ConsignmentObjectSimpleGetResponse>
  </soap:Body>
</soap:Envelope>
  
```

Projekt	Rezortný informačný systém pre oblasť Regionálneho školstva	A9051_001
Dokument		
Referencia	RIS-TN-RIS-CSRÚ	Verzia 3.0

### Response

```

</ConsignmentDetail>
</ConsignmentObjectSimpleGetResult>
</ConsignmentObjectSimpleGetResponse>
</soap:Body>
</soap:Envelope>
  
```

### 3.18.2.6. Popis výnimiek

Kód	Popis	Špecifikácia chyby	Typ chyby
-1	Interná chyba	Interná chyba	Biznis
-219	Záznam nebol nájdený.	Záznam nebol nájdený.	Biznis
-213	Nebolo nájdené prevzaté/odmietnuté podanie - zlý identifikátor.	Nebolo nájdené prevzaté/odmietnuté podanie - zlý identifikátor.	Biznis
-218	Podanie nie je možné zobraziť. Podanie bolo buď zamietnuté alebo ešte nebolo rozhodnuté o jeho akceptácii.	Podanie nie je možné zobraziť. Podanie bolo buď zamietnuté alebo ešte nebolo rozhodnuté o jeho akceptácii.	Biznis

## 3.19. Podanie príloh k dovoznému colnému vyhláseniu

Verzia služby	1.0
Popis služby	Služba umožní podať prílohy k dovozným colným vyhláseniam.
ISVS / Modul	IS CEP

### 3.19.1. Procesné/logické údaje

#### 3.19.1.1. Procesný tok / biznis logika služby

Služba poskytuje rozhranie pre prijatie podania z externého systému pre potreby prijatia príloh k dovozným colným vyhláseniam. Podanie obsahuje hlavný dokument – správu SK412 - Elektronické prílohy colných vyhlásení a samotné prílohy. Povolený formát pre prílohy je pdf.

Služba je synchronná a je určená pre IS podnikateľa.

#### 3.19.1.2. Operácie poskytovanej služby

Názov operácie	Popis operácie	Poradie	Vstupné parametre	Výstupné parametre
RecieveMessageFr	Poskytnutie rozhrania pre prijatie	1	PrijatiePodani	XML

Projekt	Rezortný informačný systém pre oblasť Regionálneho školstva	A9051_001
Dokument		
Referencia	RIS-TN-RIS-CSRÚ	Verzia 3.0

Názov operácie	Popis operácie	Poradie	Vstupné parametre	Výstupné parametre
omExternalSystem	podania z externého systému.		aZExternehoSystemu	Potvrdenie o prevzatí podania XML Informácia o odmietnutí podania

## PrijatiePodaniaZExternehoSystemu

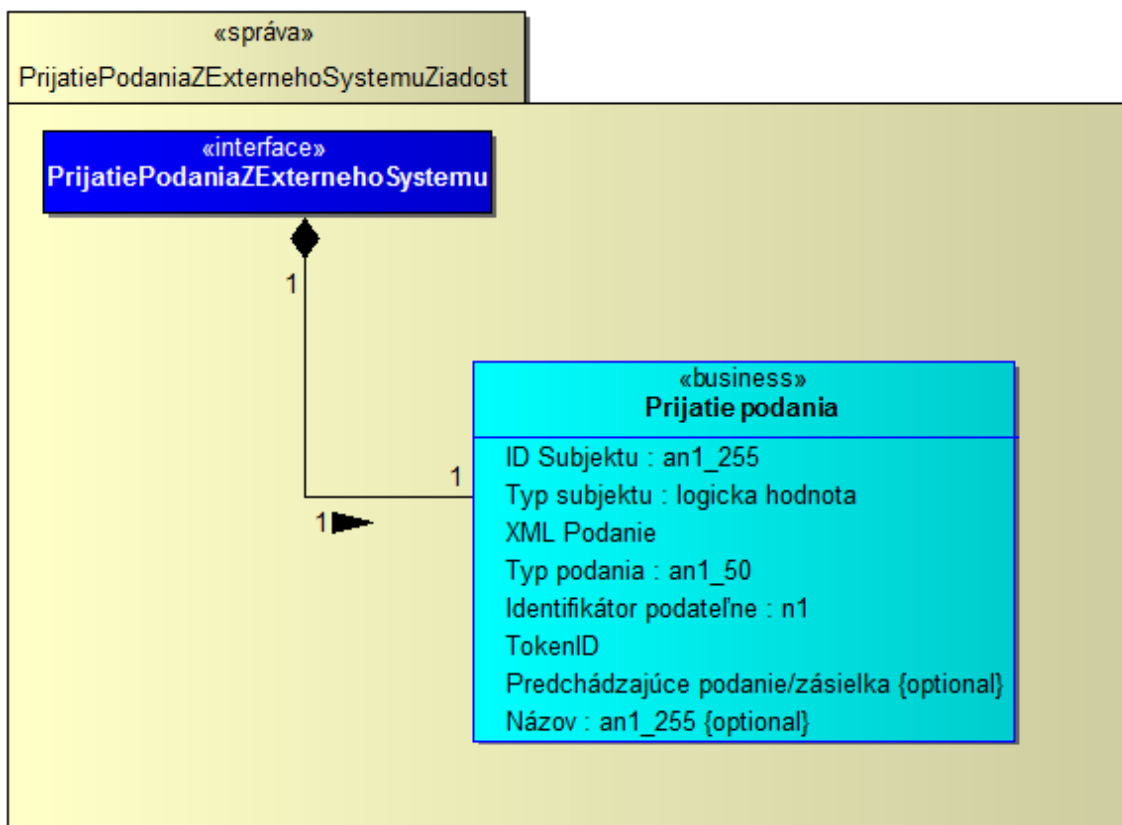

1. schéma pre XML podanie -> <http://www.ditec.sk/ekr/registration/v1.0/>
2. zložený elektronický podpis (schéma a dokumentácia) -> [http://www.ditec.sk/ep/signature\\_formats/xades\\_zep\\_data\\_signatures/v1.1/](http://www.ditec.sk/ep/signature_formats/xades_zep_data_signatures/v1.1/)
3. schéma pre nepodpísaný dokument

```

<?xml version="1.0" encoding="UTF-8"?>
<xsd:schema xmlns:xsd="http://www.w3.org/2001/XMLSchema"
xmlns:unauthorized="http://www.ditec.sk/ekr/unauthorized/v1.0"
targetNamespace="http://www.ditec.sk/ekr/unauthorized/v1.0" version="1.0"
  
```



Projekt	Rezortný informačný systém pre oblasť Regionálneho školstva	A9051_001
Dokument		
Referencia	RIS-TN-RIS-CSRÚ	Verzia 3.0

```

elementFormDefault="qualified">
  <xsd:element name="DocumentUnauthorized"
type="unauthorized:DocumentUnauthorizedType"/>
  <xsd:complexType name="DocumentUnauthorizedType">
    <xsd:sequence>
      <xsd:element ref="unauthorized:Object" minOccurs="1" maxOccurs="unbounded"/>
    </xsd:sequence>
    <xsd:attribute name="URI" type="xsd:anyURI" use="optional"/>
    <xsd:attribute name="Id" type="xsd:ID" use="optional"/>
    <xsd:attribute name="Description" type="xsd:string" use="optional"/>
  </xsd:complexType>
  <xsd:element name="Object" type="unauthorized:ObjectType"/>
  <xsd:complexType name="ObjectType" mixed="true">
    <xsd:sequence minOccurs="0" maxOccurs="unbounded">
      <xsd:any namespace="##any" processContents="lax"/>
    </xsd:sequence>
    <xsd:attribute name="Id" type="xsd:ID" use="optional"/>
    <xsd:attribute name="MimeType" type="xsd:string" use="optional"/>
    <xsd:attribute name="Encoding" type="xsd:anyURI" use="optional"/>
    <xsd:attribute name="Identifier" type="xsd:string"/>
  </xsd:complexType>
</xsd:schema>
  
```

#### 4. príklad podania

```

<Registration Id="IE815.001" URI="" Description=""
BusinessIdentifier="SKED20100907124215253"
xmlns="http://www.ditec.sk/ekr/registration/v1.0">
  <xzepds:DataSignatures
xmlns:xzepds="http://www.ditec.sk/ep/signature_formats/xades_zep_data_signatures/v1.1"
Id="IE815.001">
    <xzepds:DispatchNotesData>
      <xzepds:DataEnvelopeAttributes TargetSignatureId="Signature20100907124215534"/>
    </xzepds:DispatchNotesData>
    <ds:Object Id="Object201009071242534" xmlns:ds="http://www.w3.org/2000/09/xmldsig#">
      <ED815A xmlns:ie="http://emcs.dgtaxud.ec/v10/ed815/ie"
xmlns="http://emcs.dgtaxud.ec/v10/ed815/ie">
        <ie:Header>
          <ie:MessageSender>3006110001</ie:MessageSender>
          <ie:MessageRecipient>NDEA.SK</ie:MessageRecipient>
          <ie:DateOfPreparation>2010-09-07</ie:DateOfPreparation>
          <ie:TimeOfPreparation>12:42:15</ie:TimeOfPreparation>
          <ie:MessageIdentifier>SKED100907124215268</ie:MessageIdentifier>
        </ie:Header>
        <ie:Body>
          <ie:SubmittedDraftOfEaad>
            <ie:Attributes>
              <ie:SubmissionMessageType>1</ie:SubmissionMessageType>
            </ie:Attributes>
            <ie:ConsigneeTrader language="sk">
              <ie:Traderid>SK52000700012</ie:Traderid>
              <ie:TraderName>a</ie:TraderName>
            </ie:ConsigneeTrader>
          </ie:SubmittedDraftOfEaad>
        </ie:Body>
      </ED815A>
    </ds:Object>
  </xzepds:DataSignatures>
</Registration>
  
```

Projekt	Rezortný informačný systém pre oblasť Regionálneho školstva	A9051_001
Dokument		
Referencia	RIS-TN-RIS-CSRÚ	Verzia 3.0

```

    <ie:StreetName>a</ie:StreetName>
    <ie:Postcode>12</ie:Postcode>
    <ie:City>a</ie:City>
  </ie:ConsigneeTrader>
  <ie:ConsignorTrader language="sk">
    <ie:TraderExciseNumber>SK52000800031</ie:TraderExciseNumber>
    <ie:TraderName>a</ie:TraderName>
    <ie:StreetName>a</ie:StreetName>
    <ie:Postcode>12</ie:Postcode>
    <ie:City>a</ie:City>
  </ie:ConsignorTrader>
  <ie:PlaceOfDispatchTrader language="sk">
    <ie:ReferenceOfTaxWarehouse>SK52000800031</ie:ReferenceOfTaxWarehou
se>
  </ie:PlaceOfDispatchTrader>
  <ie:DeliveryPlaceTrader language="sk">
    <ie:Traderid>SK52000700012</ie:Traderid>
    <ie:TraderName>a</ie:TraderName>
  </ie:DeliveryPlaceTrader>
  <ie:CompetentAuthorityDispatchOffice>
    <ie:ReferenceNumber>SK520000</ie:ReferenceNumber>
  </ie:CompetentAuthorityDispatchOffice>
  <ie:TransportDetails>
    <ie:TransportUnitCode>1</ie:TransportUnitCode>
    <ie:IdentityOfTransportUnits>aa</ie:IdentityOfTransportUnits>
  </ie:TransportDetails>
  <ie:EaadDraft>
    <ie:LocalReferenceNumber>SKED20100907124215253</ie:LocalReferenceNu
mber>
    <ie:InvoiceNumber>inv7</ie:InvoiceNumber>
    <ie:OriginTypeCode>1</ie:OriginTypeCode>
    <ie:DateOfDispatch>2010-09-07</ie:DateOfDispatch>
    <ie:TimeOfDispatch>12:40:14.0</ie:TimeOfDispatch>
  </ie:EaadDraft>
  <ie:HeaderEaad>
    <ie:DestinationTypeCode>1</ie:DestinationTypeCode>
    <ie:JourneyTime>H05</ie:JourneyTime>
    <ie:TransportArrangement>1</ie:TransportArrangement>
  </ie:HeaderEaad>
  <ie:TransportMode>
    <ie:TransportModeCode>0</ie:TransportModeCode>
  </ie:TransportMode>
  <ie:MovementGuarantee>
    <ie:GuarantorTypeCode>1</ie:GuarantorTypeCode>
  </ie:MovementGuarantee>
  <ie:BodyEaad>
    <ie:BodyRecordUniqueReference>1</ie:BodyRecordUniqueReference>
    <ie:ExciseProductCode>B000</ie:ExciseProductCode>
    <ie:CnCode>22000000</ie:CnCode>
    <ie:Quantity>10</ie:Quantity>
    <ie:GrossWeight>1</ie:GrossWeight>
  
```

Projekt	Rezortný informačný systém pre oblasť Regionálneho školstva	A9051_001
Dokument		
Referencia	RIS-TN-RIS-CSRÚ	Verzia 3.0

```

    <ie:NetWeight>10</ie:NetWeight>
    <ie:AlcoholicStrength>10</ie:AlcoholicStrength>
    <ie:DegreePlato>10</ie:DegreePlato>
    <ie:FiscalMarkUsedFlag>0</ie:FiscalMarkUsedFlag>
    <ie:Package>
      <ie:KindOfPackages>BQ</ie:KindOfPackages>
      <ie:NumberOfPackages>10</ie:NumberOfPackages>
    </ie:Package>
    </ie:BodyEaad>
    </ie:SubmittedDraftOfEaad>
  </ie:Body>
</ED815A>
</ds:Object>
<ds:Object Id="Object201009071242534VerificationObject"
xmlns:ds="http://www.w3.org/2000/09/xmldsig#">
  <XMLVerificationDataReferences
xmlns="http://www.ditec.sk/ep/signature_formats/xades_zep_xml/v1.0"
DataTarget="#Object201009071242534">
    <SchemaReference>
      <ds:Reference URI="http://ekr.colnasprava.sk/EkrCRSRWeb/XSD/IE815.001.xsd">
        <ds:Transforms>
          <ds:Transform Algorithm="http://www.w3.org/TR/2001/REC-xml-c14n-
20010315"/>
        </ds:Transforms>
        <ds:DigestMethod Algorithm="http://www.w3.org/2000/09/xmldsig#sha1"/>
        <ds:DigestValue>xapBHa/aiZHDD0He0HBzXnoV78w=</ds:DigestValue>
      </ds:Reference>
    </SchemaReference>
    <VisualTransformReference>
      <ds:Reference URI="http://ekr.colnasprava.sk/EkrCRSRWeb/XSLT/IE815.001.xslt">
        <ds:Transforms>
          <ds:Transform Algorithm="http://www.w3.org/TR/2001/REC-xml-c14n-
20010315"/>
        </ds:Transforms>
        <ds:DigestMethod Algorithm="http://www.w3.org/2000/09/xmldsig#sha1"/>
        <ds:DigestValue>XuEus1JSL7jyS9Sxa2l8Lhpr7E=</ds:DigestValue>
      </ds:Reference>
    </VisualTransformReference>
  </XMLVerificationDataReferences>
</ds:Object>
<ds:Signature Id="Signature20100907124215534"
xmlns:ds="http://www.w3.org/2000/09/xmldsig#">
  <ds:SignedInfo xmlns:ds="http://www.w3.org/2000/09/xmldsig#">
    <ds:CanonicalizationMethod Algorithm="http://www.w3.org/TR/2001/REC-xml-c14n-
20010315"/>
    <ds:SignatureMethod Algorithm="http://www.w3.org/2000/09/xmldsig#rsa-sha1"/>
    <ds:Reference Id="ReferenceSignature20100907124215534SignedProperties"
Type="http://uri.etsi.org/01903#SignedProperties"
URI="#Signature20100907124215534SignedProperties">
      <ds:Transforms>
        <ds:Transform Algorithm="http://www.w3.org/TR/2001/REC-xml-c14n-

```

Projekt	Rezortný informačný systém pre oblasť Regionálneho školstva	A9051_001
Dokument		
Referencia	RIS-TN-RIS-CSRÚ	Verzia 3.0

```

20010315"/>
  </ds:Transforms>
  <ds:DigestMethod Algorithm="http://www.w3.org/2000/09/xmldsig#sha1"/>
  <ds:DigestValue>k6BoQq1GHLXWuuwHIOYWc3NdiFo=</ds:DigestValue>
</ds:Reference>
  <ds:Reference Id="ReferenceManifestObject201009071242534"
Type="http://www.w3.org/2000/09/xmldsig#Manifest" URI="#ManifestObject201009071242534">
  <ds:Transforms>
    <ds:Transform Algorithm="http://www.w3.org/TR/2001/REC-xml-c14n-
20010315"/>
  </ds:Transforms>
  <ds:DigestMethod Algorithm="http://www.w3.org/2000/09/xmldsig#sha1"/>
  <ds:DigestValue>uqbt76P/+j1Z/Owayl38Tl2ccfl=</ds:DigestValue>
</ds:Reference>
  <ds:Reference Id="ReferenceManifestObject201009071242534VerificationObject"
Type="http://www.w3.org/2000/09/xmldsig#Manifest"
URI="#ManifestObject201009071242534VerificationObject">
  <ds:Transforms>
    <ds:Transform Algorithm="http://www.w3.org/TR/2001/REC-xml-c14n-
20010315"/>
  </ds:Transforms>
  <ds:DigestMethod Algorithm="http://www.w3.org/2000/09/xmldsig#sha1"/>
  <ds:DigestValue>zv6IKLiLtfittoS7AkJcOF1rHc=</ds:DigestValue>
</ds:Reference>
  <ds:Reference Id="ReferenceSignature20100907124215534SignatureProperties"
Type="http://www.w3.org/2000/09/xmldsig#SignatureProperties"
URI="#Signature20100907124215534SignatureProperties">
  <ds:Transforms>
    <ds:Transform Algorithm="http://www.w3.org/TR/2001/REC-xml-c14n-
20010315"/>
  </ds:Transforms>
  <ds:DigestMethod Algorithm="http://www.w3.org/2000/09/xmldsig#sha1"/>
  <ds:DigestValue>rXDgBCIzGsKrq/PxesHYTOYswPk=</ds:DigestValue>
</ds:Reference>
  <ds:Reference Id="ReferenceSignature20100907124215534KeyInfo"
Type="http://www.w3.org/2000/09/xmldsig#Object"
URI="#Signature20100907124215534KeyInfo">
  <ds:Transforms>
    <ds:Transform Algorithm="http://www.w3.org/TR/2001/REC-xml-c14n-
20010315"/>
  </ds:Transforms>
  <ds:DigestMethod Algorithm="http://www.w3.org/2000/09/xmldsig#sha1"/>
  <ds:DigestValue>000OU4li+MX2MAfKisIhxMknJDA=</ds:DigestValue>
</ds:Reference>
</ds:SignedInfo>
<ds:SignatureValue
Id="Signature20100907124215534SignatureValue">idI+U32F84ZO7uH9V1U/KHC4EC4MEIM3D
RErYJ1NbpB/8pij2mOrok4bU8CVGMAXrRZuG/5Ptv9aDW132O2FICTn09mQky3dreF0CYcSStar
1UXUnnzwgRurKbKIdKjz6H50axkONZeQDkf12Pau9pG6GnZox0OkXVqHsfOZHdpbtFC/3DGufL
Jb8pczluh/2hDp9Ozsp+TCYtrjgqDv4woaAr57QoNq5kaxTm2T/MI4RngymW5WdqHumVDmtcODf
xzTID8T4xCZwMf5zIHR6nptkXuAvOr0XP5wcbDALup1tcxCgBY1bjOmF2puWHNnV5j65P3NGEC
  
```

Projekt	Rezortný informačný systém pre oblasť Regionálneho školstva	A9051_001
Dokument		
Referencia	RIS-TN-RIS-CSRÚ	Verzia 3.0

```

XI9ft7hMn5Qw==</ds:SignatureValue>
  <ds:KeyInfo Id="Signature20100907124215534KeyInfo"
xmlns:ds="http://www.w3.org/2000/09/xmldsig#">
  <ds:X509Data>
    <ds:X509Certificate>MIIFCDCCA/CgAwIBAgIKQQTugABAAAAdTANBgkqhkiG9w0
BAQUFADBVMRlwEAYKZCZlmiZPYLQGBGRYCC2sxFtATBgoJkiaJk/IsZAEZFgVkaXRIYzEVMB
MGCgmSJomT8ixkARkWBWludHJhMREwDwYDVoQDEwhEZXDZDZXJ0MjAeFw0wODA3MjIwN
zlxNDFAfW0xMjAyMTcwNzE2MjhaMCCxDjAMBGNVBAOTBUFDFT1JEMRUwEwYDVoQDDAxJd
mFulE9sxaFpbmEwggEiMA0GCSqGSIb3DQEBAQUAA4IBDwAwggEKAoIBAQCX/JED1zSkRz2
Y/RjKUrKHhI6ZNAHfd7eZUj/bo5afda8o1/vQNM+bza0WGGN9CEqsn84aYo1UE+DhVAvYN5E
qqjBKGPI8L/oQlc9fBceEboe2wNFI39SZP+8IRuB8kSI6EGi0LJ4hqZ8+5iPkFQvEJ/a93cciTaoEQ8
+WFyGQBjXSQU1gLmhO0N9t8iOcYnT9qliGPZIJ5LHYzZBeUXzDlcBQK4YL7+4Z+US9zwGIY7
LHbJGoWa8Qkf44XybotECZjkw0MSASI01IPXHpWbXyslzP3aPxs2DERRSwzig+cQEjUh8KILjQw
YmVapJEU9ZFPJz7AgI+ZjN3MW8udVAgMBAAGjglGMIICAJAOBgNVHQ8BAf8EBAMCBPAwR
AYJKoZIhvcNAQkPBDCwNTAObggqhkiG9w0DAgIcAIAwDgYIKoZIhvcNAwQCAGCAMAcGBSsO
AwIHMMAoGCCqGSIb3DQMHMB0GA1UdDgQWBREhgtNyAN1aKsSkweU+dp48vraVTATBgNV
HSUEDDAKBggrBgEFBQcDAjAFBgNVHSMEGDAWgBQW52RbPpItPsdVvMVvJd55YP2FuTCBg
QYDVR0fBHoweDB2oHSgcoY2aHR0cDovL2Rlidi1jZXJ0LmludHJhLmRpdGVjLnNrL0NlcnRFbnJv
bGwvRGV2Q2VydDIuY3JshjhmaWxIOi8vXFxERVYtQ0VSVC5pbmRyYS5kaXRIYy5za1xZDZXJ0R
W5yb2xsXERldkNlcnQyLmNybDCB0AYIKwYBBQUHAQEEdgMwgcAwXQYIKwYBBQUHMAKG
UWh0dHA6Ly9kZXZtY2VydC5pbmRyYS5kaXRIYy5za1xZDZXJ0RW5yb2xsL0RFVi1DRVJULmlud
HJhLmRpdGVjLnNrX0RldkNlcnQyKDEpLmNydDBfBggrBgEFBQcwAoZTmIsZTovL1xcREVWV
UNFUIQuaW50cmEuZGI0ZWmuc2t2cQ2VydEVucm9sbFxErVYtQ0VSVC5pbmRyYS5kaXRIYy5z
a19EZXDZDZXJ0MigxKS5jcnQwDQYJKoZIhvcNAQEFBQADggEBAExyea/ArsP4JsmLq15vXUXKI
ZOz6U5JFy+3yFrgmvPosVNHZAzeV+LOZpmVmgZ2Zd0AxwiBZnhSwmdAZJe8mXkBrbNgGjT1B
DbvYiINyc0K35tqTXWKZaC5QCIF58kCRox5dbF4LMGwAGc33me8arGUedq2ExGX5tmtf6MvE2
Z4Xr9fILJgZ8x/JgZ25T66q7Q2fFiyvYGFuovHvO4jEdsLSC8pD7rslkMSLa3K7cqoxmrOIV4tcrBaO
khHHzJo2PBNVG+TqhYQR+JJFD+G53Zckv+gkqGXEBcS9P2prsmvO+841tOmtCZtcfP2UUsOe
w9qc+jDdaht7XkSBAtPeo=</ds:X509Certificate>
    <ds:X509IssuerSerial>
      <ds:X509IssuerName>CN=DevCert2, DC=intra, DC=ditec,
DC=sk</ds:X509IssuerName>
      <ds:X509SerialNumber>306959854521182050058357</ds:X509SerialNumber>
    </ds:X509IssuerSerial>
    <ds:X509SubjectName>CN=Ivan Olišina, O=ACORD</ds:X509SubjectName>
  </ds:X509Data>
</ds:KeyInfo>
<ds:Object>
  <xades:QualifyingProperties xmlns:xades="http://uri.etsi.org/01903/v1.3.2#"
Target="#Signature20100907124215534">
    <xades:SignedProperties Id="Signature20100907124215534SignedProperties"
xmlns:ds="http://www.w3.org/2000/09/xmldsig#" xmlns:xades="http://uri.etsi.org/01903/v1.3.2#">
      <xades:SignedSignatureProperties>
        <xades:SigningTime>2010-09-07T12:42:19+02:00</xades:SigningTime>
        <xades:SigningCertificate>
          <xades:Cert>
            <xades:CertDigest>
              <ds:DigestMethod>
                Algorithm="http://www.w3.org/2000/09/xmldsig#sha1"/>
              <ds:DigestValue>ENgqjSfK2iD4HwVi0LgXidvjGts=</ds:DigestValue>
            </xades:CertDigest>
  
```





OPERAČNÝ PROGRAM  
INFORMATIZÁCIA SPOLOČNOSTI

TVORÍME VEDOMOSTNÚ SPOLOČNOSŤ

Európsky fond regionálneho rozvoja



Riadiaci orgán OPIS



MINISTERSTVO FINANCIÍ  
SLOVENSKEJ REPUBLIKY

Sprostredkovateľský orgán OPIS



EURÓPSKA ÚNIA

Projekt	Rezortný informačný systém pre oblasť Regionálneho školstva	A9051_001
Dokument		
Referencia	RIS-TN-RIS-CSRÚ	Verzia 3.0

```

    <xades:IssuerSerial>
      <ds:X509IssuerName>CN=DevCert2, DC=intra, DC=ditec,
DC=sk</ds:X509IssuerName>
      <ds:X509SerialNumber>306959854521182050058357</ds:X509SerialN
umber>
    </xades:IssuerSerial>
  </xades:Cert>
</xades:SigningCertificate>
<xades:SignaturePolicyIdentifier>
  <xades:SignaturePolicyId>
    <xades:SigPolicyId>
      <xades:Identifier>urn:oid:1.3.158.36061701.0.0.1.10.4.0.11.1</xades:Id
entifier>
    </xades:SigPolicyId>
    <xades:SigPolicyHash>
      <ds:DigestMethod
Algorithm="http://www.w3.org/2000/09/xmldsig#sha1"/>
      <ds:DigestValue>BQvpX/EsUe3VG7A2W6HW/I9w9JI=</ds:DigestValue
>
    </xades:SigPolicyHash>
  </xades:SignaturePolicyId>
</xades:SignaturePolicyIdentifier>
<xades:SignedSignatureProperties>
<xades:SignedDataObjectProperties>
  <xades:DataObjectFormat
ObjectReference="#ReferenceManifestObject201009071242534">
    <xades:Description>IE815 - Návrh eSD</xades:Description>
    <xades:ObjectIdentifier>
      <xades:Identifier>http://ekr.colnasprava.sk/EkrCRSRWeb/XSD/IE815.001.
xsd</xades:Identifier>
    </xades:ObjectIdentifier>
    <xades:MimeType>application/xml</xades:MimeType>
  </xades:DataObjectFormat>
  <xades:DataObjectFormat
ObjectReference="#ReferenceManifestObject201009071242534VerificationObject">
    <xades:Description>Verifikačné dáta pre IE815 - Návrh
eSD</xades:Description>
    <xades:ObjectIdentifier>
      <xades:Identifier>http://www.ditec.sk/ep/signature\_formats/xades\_zep\_xml
/v1.0</xades:Identifier>
    </xades:ObjectIdentifier>
    <xades:MimeType>application/xml</xades:MimeType>
  </xades:DataObjectFormat>
</xades:SignedDataObjectProperties>
</xades:SignedProperties>
</xades:QualifyingProperties>
</ds:Object>
<ds:Object>
  <ds:SignatureProperties Id="Signature20100907124215534SignatureProperties"
xmlns:ds="http://www.w3.org/2000/09/xmldsig#"
xmlns:xzep="http://www.ditec.sk/ep/signature_formats/xades_zep/v1.0">

```



Projekt	Rezortný informačný systém pre oblasť Regionálneho školstva	A9051_001
Dokument		
Referencia	RIS-TN-RIS-CSRÚ	Verzia 3.0

```

<ds:SignatureProperty Target="#Signature20100907124215534">
  <xzep:SignatureVersion>http://www.ditec.sk/ep/signature\_formats/xades\_zep/v1.0
</xzep:SignatureVersion>
</ds:SignatureProperty>
<ds:SignatureProperty Target="#Signature20100907124215534">
  <xzep:ProductInfos>
    <xzep:ProductInfo>
      <xzep:ProductName>Ditec.Zep.DSigXades.XadesSig</xzep:ProductName>
      <xzep:ProductVersion>1.0.0.0</xzep:ProductVersion>
    </xzep:ProductInfo>
    <xzep:ProductInfo>
      <xzep:ProductName>Ditec.Zep.DSigXades.Plugins.XmlObject</xzep:Product
tName>
      <xzep:ProductVersion>1.0.0.0</xzep:ProductVersion>
    </xzep:ProductInfo>
  </xzep:ProductInfos>
</ds:SignatureProperty>
</ds:SignatureProperties>
</ds:Object>
<ds:Object>
  <ds:Manifest Id="ManifestObject201009071242534"
xmlns:ds="http://www.w3.org/2000/09/xmldsig#">
  <ds:Reference Type="http://www.w3.org/2000/09/xmldsig#Object"
URI="#Object201009071242534">
    <ds:Transforms>
      <ds:Transform Algorithm="http://www.w3.org/TR/2001/REC-xml-c14n-20010315/">
    </ds:Transforms>
    <ds:DigestMethod Algorithm="http://www.w3.org/2000/09/xmldsig#sha1/">
    <ds:DigestValue>ukgnYVatoPYeUteVHooR4vhQNAE=</ds:DigestValue>
  </ds:Reference>
</ds:Manifest>
  <ds:Manifest Id="ManifestObject201009071242534VerificationObject"
xmlns:ds="http://www.w3.org/2000/09/xmldsig#">
  <ds:Reference Type="http://www.w3.org/2000/09/xmldsig#Object"
URI="#Object201009071242534VerificationObject">
    <ds:Transforms>
      <ds:Transform Algorithm="http://www.w3.org/TR/2001/REC-xml-c14n-20010315/">
    </ds:Transforms>
    <ds:DigestMethod Algorithm="http://www.w3.org/2000/09/xmldsig#sha1/">
    <ds:DigestValue>w5XnAXesq/TYOUPar7x/XCuXTI=</ds:DigestValue>
  </ds:Reference>
</ds:Manifest>
</ds:Object>
</ds:Signature>
</xzepds:DataSignatures>
<DocumentUnauthorized xmlns="http://www.ditec.sk/ekr/unauthorized/v1.0" Id="Obj123"
URI="http://emcs.dgtaxud.ec/v10/ed815/ie" Description="ed815">
  <Object Id="Obj20091010132356000" MimeType="application/xml"
Identifier="http://www.ugkk.sk/somedocs/v1">
  
```

Projekt	Rezortný informačný systém pre oblasť Regionálneho školstva	A9051_001
Dokument		
Referencia	RIS-TN-RIS-CSRÚ	Verzia 3.0

```

<ED815A xmlns:ie="http://emcs.dgtaxud.ec/v10/ed815/ie" xmlns="ed815">
  <ie:Header>
    <ie:MessageSender>3006110001</ie:MessageSender>
    <ie:MessageRecipient>NDEA.SK</ie:MessageRecipient>
    <ie:DateOfPreparation>2010-09-07</ie:DateOfPreparation>
    <ie:TimeOfPreparation>12:42:15</ie:TimeOfPreparation>
    <ie:MessageIdentifier>SKED100907124215268</ie:MessageIdentifier>
  </ie:Header>
  <ie:Body>
    <ie:SubmittedDraftOfEaad>
      <ie:Attributes>
        <ie:SubmissionMessageType>1</ie:SubmissionMessageType>
      </ie:Attributes>
      <ie:ConsigneeTrader language="sk">
        <ie:Traderid>SK52000700012</ie:Traderid>
        <ie:TraderName>a</ie:TraderName>
        <ie:StreetName>a</ie:StreetName>
        <ie:Postcode>12</ie:Postcode>
        <ie:City>a</ie:City>
      </ie:ConsigneeTrader>
      <ie:ConsignorTrader language="sk">
        <ie:TraderExciseNumber>SK52000800031</ie:TraderExciseNumber>
        <ie:TraderName>a</ie:TraderName>
        <ie:StreetName>a</ie:StreetName>
        <ie:Postcode>12</ie:Postcode>
        <ie:City>a</ie:City>
      </ie:ConsignorTrader>
      <ie:PlaceOfDispatchTrader language="sk">
        <ie:ReferenceOfTaxWarehouse>SK52000800031</ie:ReferenceOfTaxWarehou
se>
      </ie:PlaceOfDispatchTrader>
      <ie:DeliveryPlaceTrader language="sk">
        <ie:Traderid>SK52000700012</ie:Traderid>
        <ie:TraderName>a</ie:TraderName>
      </ie:DeliveryPlaceTrader>
      <ie:CompetentAuthorityDispatchOffice>
        <ie:ReferenceNumber>SK520000</ie:ReferenceNumber>
      </ie:CompetentAuthorityDispatchOffice>
      <ie:TransportDetails>
        <ie:TransportUnitCode>1</ie:TransportUnitCode>
        <ie:IdentityOfTransportUnits>aa</ie:IdentityOfTransportUnits>
      </ie:TransportDetails>
      <ie:EaadDraft>
        <ie:LocalReferenceNumber>SKED20100907124215253</ie:LocalReferenceNu
mber>
        <ie:InvoiceNumber>inv7</ie:InvoiceNumber>
        <ie:OriginTypeCode>1</ie:OriginTypeCode>
        <ie:DateOfDispatch>2010-09-07</ie:DateOfDispatch>
        <ie:TimeOfDispatch>12:40:14.0</ie:TimeOfDispatch>
      </ie:EaadDraft>
    </ie:HeaderEaad>
  </ie:Body>
</ED815A>
  
```

Projekt	Rezortný informačný systém pre oblasť Regionálneho školstva	A9051_001
Dokument		
Referencia	RIS-TN-RIS-CSRÚ	Verzia 3.0

```

    <ie:DestinationTypeCode>1</ie:DestinationTypeCode>
    <ie:JourneyTime>H05</ie:JourneyTime>
    <ie:TransportArrangement>1</ie:TransportArrangement>
  </ie:HeaderEaad>
  <ie:TransportMode>
    <ie:TransportModeCode>0</ie:TransportModeCode>
  </ie:TransportMode>
  <ie:MovementGuarantee>
    <ie:GuarantorTypeCode>1</ie:GuarantorTypeCode>
  </ie:MovementGuarantee>
  <ie:BodyEaad>
    <ie:BodyRecordUniqueReference>1</ie:BodyRecordUniqueReference>
    <ie:ExciseProductCode>B000</ie:ExciseProductCode>
    <ie:CnCode>22000000</ie:CnCode>
    <ie:Quantity>10</ie:Quantity>
    <ie:GrossWeight>1</ie:GrossWeight>
    <ie:NetWeight>10</ie:NetWeight>
    <ie:AlcoholicStrength>10</ie:AlcoholicStrength>
    <ie:DegreePlato>10</ie:DegreePlato>
    <ie:FiscalMarkUsedFlag>0</ie:FiscalMarkUsedFlag>
    <ie:Package>
      <ie:KindOfPackages>BQ</ie:KindOfPackages>
      <ie:NumberOfPackages>10</ie:NumberOfPackages>
    </ie:Package>
  </ie:BodyEaad>
</ie:SubmittedDraftOfEaad>
</ie:Body>
</ED815A>
</Object>
</DocumentUnauthorized>
</Registration>
  
```

V rámci schémy pre podanie sa vyhradili atribúty pre ZOT:

- BusinessIdentifier = Evidenčné číslo ZOT (v prípade požiadavky na vytvorenie nového ZOT nebude uvedené)
- Description = Značka obchodníka (povinné)

### Prijatie podania

<b>Atribút</b>	<b>ID Subjektu : an1_255</b>
<i>Opis</i>	identifikátor subjektu pre komunikáciu s IS CEP
<b>Atribút</b>	<b>Typ subjektu : logicka hodnota</b>
<i>Opis</i>	0 = subjekt 1 = OVM
<b>Atribút</b>	<b>XML Podanie</b>
<i>Opis</i>	xml data podania
<b>Atribút</b>	<b>Typ podania : an1_50</b>

Projekt	Rezortný informačný systém pre oblasť Regionálneho školstva	A9051_001
Dokument		
Referencia	RIS-TN-RIS-CSRÚ	Verzia 3.0

<i>Opis</i>	jedinečný business identifikátor typu podania
<b>Atribút</b>	<b>Identifikátor podateľne : n1</b>
<i>Opis</i>	bude obsahovať hodnotu 2 (podateľňa CEP)
<b>Atribút</b>	<b>TokenID</b>
<i>Opis</i>	identifikácia používateľa, získa sa po prihlásení do IS CEP
<b>Atribút</b>	<b>Predchádzajúce podanie/zásielka</b>
<i>Opis</i>	identifikátor predchádzajúceho podania/zásielky ktorého sa týka dané podanie/zásielka
<b>Atribút</b>	<b>Názov : an1_255</b>
<i>Opis</i>	používateľom zadaný názov pre podanie

### Informácia o prijatí/odmietnutí podania

EKR.XML Informácia o odmietnutí podania
<p>«business»  <b>Informácia o odmietnutí podania</b></p> <p>Dátum a čas odmietnutia : Dátum a čas          Dátum a čas vytvorenia : Dátum a čas          Typ odmietnutého podania : an1_200          Identifikátor : Číslo          Kód dôvodu : Číslo          Popis : an1_250          Identifikátor odmietnutého podania : Číslo</p>

### Informácia o odmietnutí podania

<b>Atribút</b>	<b>Dátum a čas odmietnutia : Dátum a čas</b>
<i>Opis</i>	dátum a čas kedy bolo podanie odmietnuté
<b>Atribút</b>	<b>Dátum a čas vytvorenia : Dátum a čas</b>
<i>Opis</i>	dátum a čas kedy bolo podanie vytvorené
<b>Atribút</b>	<b>Typ odmietnutého podania : an1_200</b>
<i>Opis</i>	jedinečný business identifikátor typu podania
<b>Atribút</b>	<b>Identifikátor : Číslo</b>
<i>Opis</i>	identifikátor podania

Projekt	Rezortný informačný systém pre oblasť Regionálneho školstva	A9051_001
Dokument		
Referencia	RIS-TN-RIS-CSRÚ	Verzia 3.0



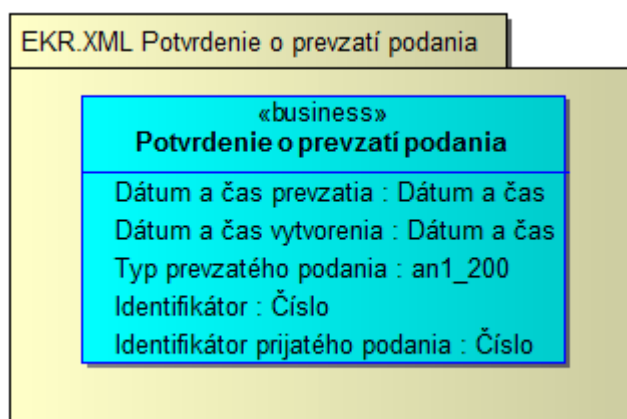

<b>Atribút</b>	<b>Kód dôvodu : Číslo</b>
<i>Opis</i>	vid'. kapitola Popis výnimiek
<b>Atribút</b>	<b>Popis : an1_250</b>
<i>Opis</i>	vid'. kapitola Popis výnimiek
<b>Atribút</b>	<b>Identifikátor odmietnutého podania : Číslo</b>
<i>Opis</i>	identifikátor podania

## XML Potvrdenie o prevzatí podania



## Potvrdenie o prevzatí podania

<b>Atribút</b>	<b>Dátum a čas prevzatia : Dátum a čas</b>
<i>Opis</i>	dátum a čas kedy bolo podanie prevzaté
<b>Atribút</b>	<b>Dátum a čas vytvorenia : Dátum a čas</b>
<i>Opis</i>	dátum a čas kedy bolo podanie vytvorené
<b>Atribút</b>	<b>Typ prevzatého podania : an1_200</b>
<i>Opis</i>	jedinečný business identifikátor typu podania
<b>Atribút</b>	<b>Identifikátor : Číslo</b>
<i>Opis</i>	identifikátor podania
<b>Atribút</b>	<b>Identifikátor prijatého podania : Číslo</b>
<i>Opis</i>	identifikátor podania

 <b>OPERAČNÝ PROGRAM INFORMATIZÁCIA SPOLOČNOSTI</b> TVORÍME VEDOMOSTNÚ SPOLOČNOSŤ Európsky fond regionálneho rozvoja		 RIAĐIACI ORGÁN OPIS		 MINISTERSTVO FINANCIÍ SLOVENSKEJ REPUBLIKY SPROSTREDKOVATEĽSKÝ ORGÁN OPIS		 EURÓPSKA ÚNIA	
Projekt	Rezortný informačný systém pre oblasť Regionálneho školstva			A9051_001			
Dokument							
Referencia	RIS-TN-RIS-CSRÚ	Verzia	3.0				

## 3.19.2. Technické informácie

### 3.19.2.1. Technická špecifikácia poskytovanej webovej služby

Testovacie prostredie	
WSDL	<a href="https://tcep.financnasprava.sk/tcep/procw/cep.ekr.web.ws.attachments/ReceiverExtSystem.asmx?wsdl">https://tcep.financnasprava.sk/tcep/procw/cep.ekr.web.ws.attachments/ReceiverExtSystem.asmx?wsdl</a>
URL	<a href="https://tcep.financnasprava.sk/tcep/procw/cep.ekr.web.ws.attachments/ReceiverExtSystem.asmx">https://tcep.financnasprava.sk/tcep/procw/cep.ekr.web.ws.attachments/ReceiverExtSystem.asmx</a>

Produkčné prostredie	
WSDL	<a href="https://www.cep.financnasprava.sk/cep/procw/cep.ekr.web.ws.attachments/ReceiverExtSystem.asmx?wsdl">https://www.cep.financnasprava.sk/cep/procw/cep.ekr.web.ws.attachments/ReceiverExtSystem.asmx?wsdl</a>
URL	<a href="https://www.cep.financnasprava.sk/cep/procw/cep.ekr.web.ws.attachments/ReceiverExtSystem.asmx">https://www.cep.financnasprava.sk/cep/procw/cep.ekr.web.ws.attachments/ReceiverExtSystem.asmx</a>

### 3.19.2.2. Definícia dodatočných parametrov hlavičky správ (Header)

Po prihlásení je potrebné pridať do každého ďalšieho volania wcf metód cookie s identifikátorom tokenu prihláseného používateľa. Konkrétne použitie je popísané v [kapitole 5](#).

### 3.19.2.3. Popis spôsobu zabezpečenia a autentifikácie pri volaní operácií služby

Autentifikácia je zabezpečená cez posielanie TokenDescriptora v hlavičke správy. Pre získanie TokenDescriptora je potrebné zavolať metódu pre prihlásenie sa do IAM-u:

- PrihlasenieMenomHeslom - prihlásenie používateľa menom a heslom,
- PrihlasenieCertifikatom - prihlásenie používateľa certifikátom.

### 3.19.2.4. Testovacie scenáre a prípady

Krok	Akcia	Očakávaný výsledok
1.	Používateľ zavolá sluzba_is_239 pre získanie obsahu číselníka z informačného systému Centrálného elektronického priečinka – operácia pre Poskytnutie obsahu číselníka typov podaní v IS CEP alebo volaním sluzba_is_49217 pre získanie kontextu reakcie na typ podania	Služba vráti typ podania



Projekt	Rezortný informačný systém pre oblasť Regionálneho školstva	A9051_001
Dokument		
Referencia	RIS-TN-RIS-CSRÚ	Verzia 3.0

Kro k	Akcia	Očakávaný výsledok
2.	Používateľ zavolá službu_is_49216 pre získanie kontextu typu podania	Služba vráti pre požadovaný typ podania kontext pre vytvorenie podania daného typu
3.	Používateľ zavolá službu_is_232 pre podanie colného vyhlásenia	Služba prijme/odmietne dané podanie

### 3.19.2.5. Technické operácie služby

#### Názov metódy

RecieveMessageFromExternalSystem

Vstupný parameter	Popis
idSubjektu	identifikátor subjektu pre komunikáciu s IS CEP
typSubjektu	0 = subjekt 1 = OVM
xmlPodanieB64	Xml v Base64 (UTF-8) IS VS vytvorí na základe poskytnutia kontextu typu podania – volaním IS služby 49216 pre získanie kontextu typu podania
typPodania	Získa sa volaním IS služby 239 - Získanie obsahu číselníka z informačného systému Centrálného elektronického priečinka – operácia pre Poskytnutie obsahu číselníka typov podaní v IS CEP alebo volaním IS služby 49217 pre získanie kontextu reakcie na typ podania
podatelnaId	bude obsahovať hodnotu 2 (podateľňa CEP)
predchadzaju cePodanieZa sielka	identifikátor predchádzajúceho podania/zásilky ktorého sa týka dané podanie/zásilka
nazov	používateľom zadaný názov pre podanie
tokenDescrip tor. TokenId	TokenId z prihlásenia
tokenDescrip tor. TokenCheck	TokenCheck z prihlásenia

#### Request

```

<soap:Envelope xmlns:soap="http://www.w3.org/2003/05/soap-envelope"
xmlns:cep="http://www.ditec.sk/CEPEKt">
  <soap:Header/>

```

Projekt	Rezortný informačný systém pre oblasť Regionálneho školstva	A9051_001
Dokument		
Referencia	RIS-TN-RIS-CSRÚ	Verzia 3.0

### Request

```

<soap:Body>
  <cep:RecieveMessageFromExternalSystem>
    <cep:idSubjektu>39644922</cep:idSubjektu>
    <cep:typSubjektu>0</cep:typSubjektu>
    <cep:xmlPodanieB64>PHh6ZXA6RGF0YUVudmVsb3BIIHhtbG5zOnh6ZXA9I.....</cep:xmlPo
danieB64>
    <cep:typPodania>P_MF_OC_0015_v4.0</cep:typPodania>
    <cep:podatelnaIdentifikator>2</cep:podatelnaIdentifikator>
    <cep:predchadzajucePodanieZasielka/>
    <cep:nazov>45-167839-18-2-CT-01M</cep:nazov>
    <cep:tokenDescriptor>
      <cep:TokenId>c51ed4f5-c14b-8749-96c7-58867453c3e5</cep:TokenId>
      <cep:TokenCheck>h26rlzy+pVCoz4h9D5vAg5ymi7w=</cep:TokenCheck>
    </cep:tokenDescriptor>
  </cep:RecieveMessageFromExternalSystem>
</soap:Body>
</soap:Envelope>
  
```

### Response

```

<soap:Envelope xmlns:soap="http://www.w3.org/2003/05/soap-envelope"
xmlns:xsi="http://www.w3.org/2001/XMLSchema-instance"
xmlns:xsd="http://www.w3.org/2001/XMLSchema">
  <soap:Body>
    <RecieveMessageFromExternalSystemResponse xmlns="http://www.ditec.sk/CEPEK1">
      <RecieveMessageFromExternalSystemResult>
        <Code>0</Code>
        <Description/>
      </RecieveMessageFromExternalSystemResult>
    </RecieveMessageFromExternalSystemResponse>
  </soap:Body>
</soap:Envelope>
  
```

### 3.19.2.6. Popis výnimiek

Kód	Popis	Špecifikácia chyby	Typ chyby
-220	Zamietnuté podanie. Neplatný adresát.	Zamietnuté podanie. Neplatný adresát.	Biznis
-213	Nebolo nájdené prevzaté/odmietnuté podanie - zlý identifikátor.	Nebolo nájdené prevzaté/odmietnuté podanie - zlý identifikátor.	Biznis
-210	Nesprávny počet typu dokumentu v type podania.	Nesprávny počet typu dokumentu v type podania.	Biznis
-209	Neznámy typ dokumentu.	Neznámy typ dokumentu.	Biznis
-208	Neznámy formát dokumentu.	Neznámy formát dokumentu.	Biznis
-207	Neznámy formát podania.	Neznámy formát podania.	Biznis



OPERAČNÝ PROGRAM  
INFORMATIZÁCIA SPOLOČNOSTI

TVORÍME VEDOMOSTNÚ SPOLOČNOSŤ

Európsky fond regionálneho rozvoja



Riadiaci orgán OPIS



MINISTERSTVO FINANCIÍ  
SLOVENSKEJ REPUBLIKY

Sprostredkovateľský orgán OPIS



EURÓPSKA ÚNIA

Projekt	Rezortný informačný systém pre oblasť Regionálneho školstva	A9051_001
Dokument		
Referencia	RIS-TN-RIS-CSRÚ	Verzia 3.0

Kód	Popis	Špecifikácia chyby	Typ chyby
-205	Neplatný typ podania.	Neplatný typ podania.	Biznis
-204	Osoba nemá oprávnenie na zasielanie podaní v mene subjektu	Osoba nemá oprávnenie na zasielanie podaní v mene subjektu	Biznis
-1	Interná chyba.	Interná chyba.	System

## 3.20. Poskytnutie histórie komunikácie príloh k dovoznému colnému vyhláseniu

Verzia služby	1.0
Popis služby	Podporná služba pre získanie podaní/rozhodnutí evidovaných v IS CEP.
ISVS / Modul	IS CEP

### 3.20.1. Procesné/logické údaje

#### 3.20.1.1. Procesný tok / biznis logika služby

Služba na základe vstupných parametrov poskytne podania/rozhodnutia evidované v IS CEP.

Služba je synchronná a je určená pre IS podnikateľa.

Služba obsahuje operácie:

- Poskytnutie zoznamu podaní pre externé systémy
- Poskytnutie zoznamu zásielok pre externé systémy
- Poskytnutie podania
- Poskytnutie zásielky

#### 3.20.1.2. Operácie poskytovanej služby

Názov operácie	Popis operácie	Poradie	Vstupné parametre	Výstupné parametre
EKR HIST KOM Poskytnutie zoznamu podaní pre externé systémy	system vráti dostupné podania pre daného používateľa/externý systém	1	HistoriaPodani	HistoriaPodani Vysledok
EKR HIST KOM Poskytnutie podania	system vráti detail podania na základe identifikátora	1	DetailPodania	DetailPodania Vysledok
EKR HIST KOM	system vráti dostupné zásielky pre	1	HistoriaZasiel	HistoriaZasiel

Projekt	Rezortný informačný systém pre oblasť Regionálneho školstva	A9051_001
Dokument		
Referencia	RIS-TN-RIS-CSRÚ	Verzia 3.0

Názov operácie	Popis operácie	Poradie	Vstupné parametre	Výstupné parametre
Poskytnutie zoznamu zásielok pre externé systémy	daného používateľa/externý systém		ok	ok/Vysledok
EKR HIST KOM Poskytnutie zásielky	system vráti detail zásielky na základe identifikátora	1	DetailZasielky	DetailZasielky Vysledok

## HistoriaPodani

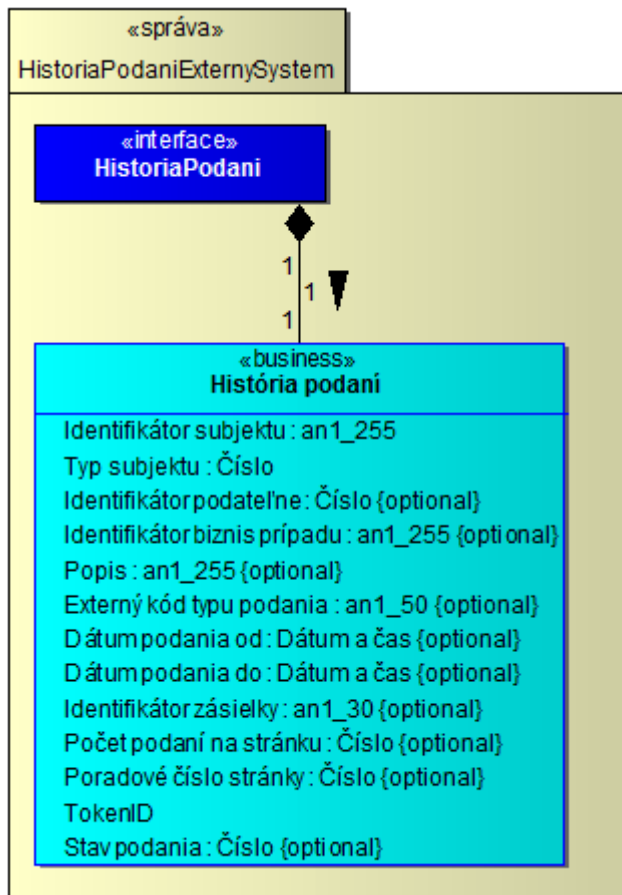

## História podaní

<b>Atribút</b>	<b>Identifikátor subjektu : an1_255</b>
<i>Opis</i>	Jednoznačný identifikátor subjektu.
<b>Atribút</b>	<b>Typ subjektu : Číslo</b>

Projekt	Rezortný informačný systém pre oblasť Regionálneho školstva	A9051_001
Dokument		
Referencia	RIS-TN-RIS-CSRÚ	Verzia 3.0

<i>Opis</i>	0=Externý subjekt 1=Organizačná zložka
<b>Atribút</b>	<b>Identifikátor podateľne : Číslo</b>
<i>Opis</i>	Jednoznačný identifikátor podateľne, ktorej je podanie doručené.
<b>Atribút</b>	<b>Identifikátor biznis prípadu : an1_255</b>
<i>Opis</i>	Identifikátor biznis prípadu z podania.
<b>Atribút</b>	<b>Popis : an1_255</b>
<i>Opis</i>	Popis z podania.
<b>Atribút</b>	<b>Externý kód typu podania : an1_50</b>
<i>Opis</i>	Jednoznačný identifikátor typu podania.
<b>Atribút</b>	<b>Dátum podania od : Dátum a čas</b>
<i>Opis</i>	Dátum prijatia v podateľni, od ktorého majú byť vrátené podania.
<b>Atribút</b>	<b>Dátum podania do : Dátum a čas</b>
<i>Opis</i>	Dátum prijatia v podateľni, do ktorého majú byť vrátené podania.
<b>Atribút</b>	<b>Identifikátor zásielky : an1_30</b>
<i>Opis</i>	Jednoznačný identifikátor zásielky, viažúcej sa k podaniu.
<b>Atribút</b>	<b>Počet podaní na stránku : Číslo</b>
<i>Opis</i>	Počet podaní na stránku.
<b>Atribút</b>	<b>Poradové číslo stránky : Číslo</b>
<i>Opis</i>	Poradové číslo stránky.
<b>Atribút</b>	<b>TokenID</b>
<i>Opis</i>	TokenID.
<b>Atribút</b>	<b>Stav podania : Číslo</b>
<i>Opis</i>	1 - Prijaté 2 - Neprijaté 3 - Spracovávané

## HistoriaPodaniVysledok

Projekt	Rezortný informačný systém pre oblasť Regionálneho školstva	A9051_001
Dokument		
Referencia	RIS-TN-RIS-CSRÚ	Verzia 3.0

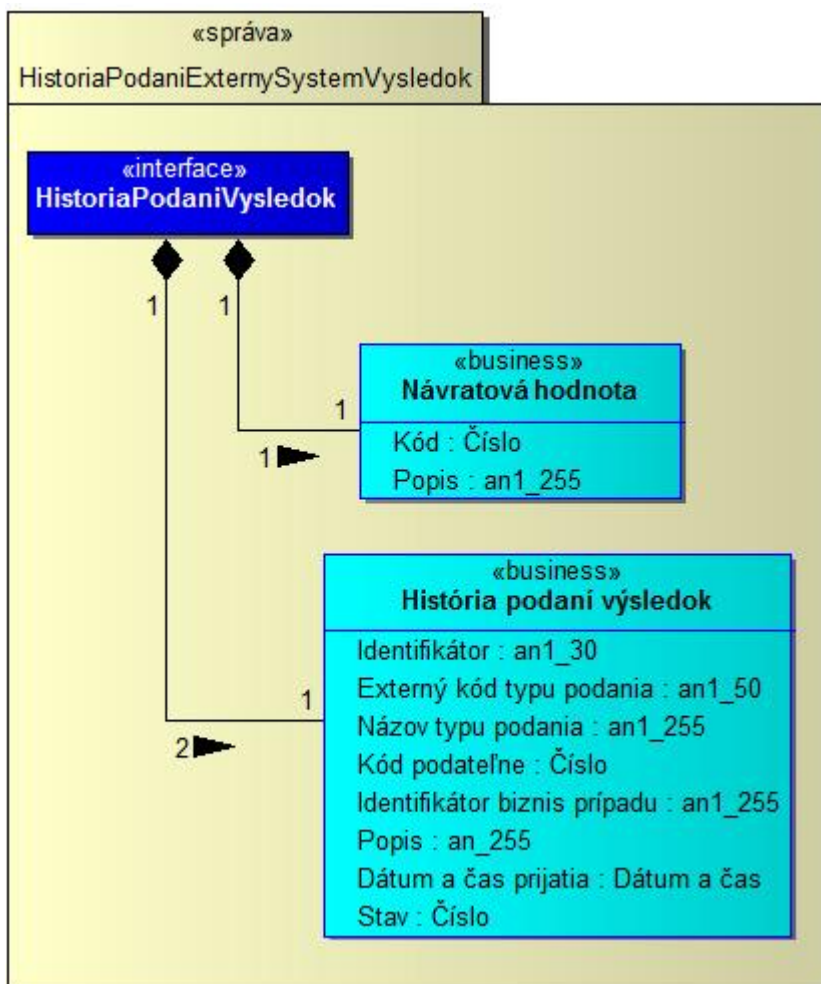

### Návratová hodnota

<b>Atribút</b>	<b>Kód : Číslo</b>
<i>Opis</i>	Kód chyby.
<b>Atribút</b>	<b>Popis : an1_255</b>
<i>Opis</i>	Popis chyby

### História podaní výsledok

<b>Atribút</b>	<b>Identifikátor : an1_30</b>
<i>Opis</i>	Jednoznačný identifikátor podania.
<b>Atribút</b>	<b>Externý kód typu podania : an1_50</b>
<i>Opis</i>	Jednoznačný identifikátor typu podania.
<b>Atribút</b>	<b>Názov typu podania : an1_255</b>



Projekt	Rezortný informačný systém pre oblasť Regionálneho školstva	A9051_001
Dokument		
Referencia	RIS-TN-RIS-CSRÚ	Verzia 3.0

<i>Opis</i>	Názov typu podania.
<b>Atribút</b>	<b>Kód podateľne : Číslo</b>
<i>Opis</i>	Jednoznačný identifikátor podateľne, ktorej je podanie doručené.
<b>Atribút</b>	<b>Identifikátor biznis prípadu : an1_255</b>
<i>Opis</i>	Identifikátor biznis prípadu z podania.
<b>Atribút</b>	<b>Popis : an_255</b>
<i>Opis</i>	Popis z podania.
<b>Atribút</b>	<b>Dátum a čas prijatia : Dátum a čas</b>
<i>Opis</i>	Dátum a čas prijatia podania v podateľni.
<b>Atribút</b>	<b>Stav : Číslo</b>
<i>Opis</i>	1 - Prijaté 2 - Neprijaté 3 - Spracovávané

## DetailPodania

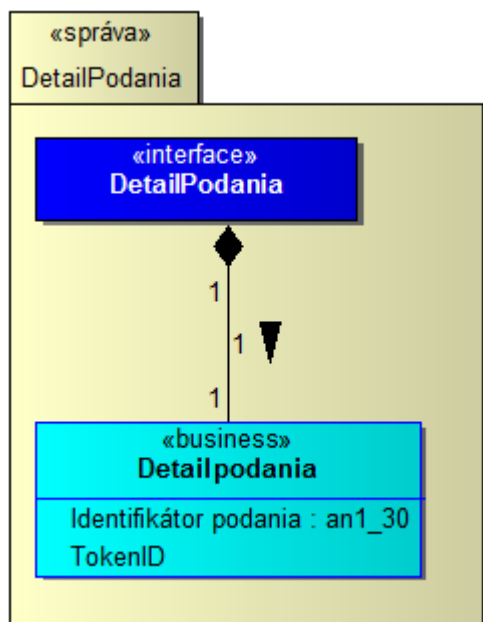

## Detail podania

<b>Atribút</b>	<b>Identifikátor podania : an1_30</b>
<i>Opis</i>	Jednoznačný identifikátor podania
<b>Atribút</b>	<b>TokenID</b>

Projekt	Rezortný informačný systém pre oblasť Regionálneho školstva	A9051_001
Dokument		
Referencia	RIS-TN-RIS-CSRÚ	Verzia 3.0

Opis	TokenID
------	---------

## DetailPodaniaVysledok

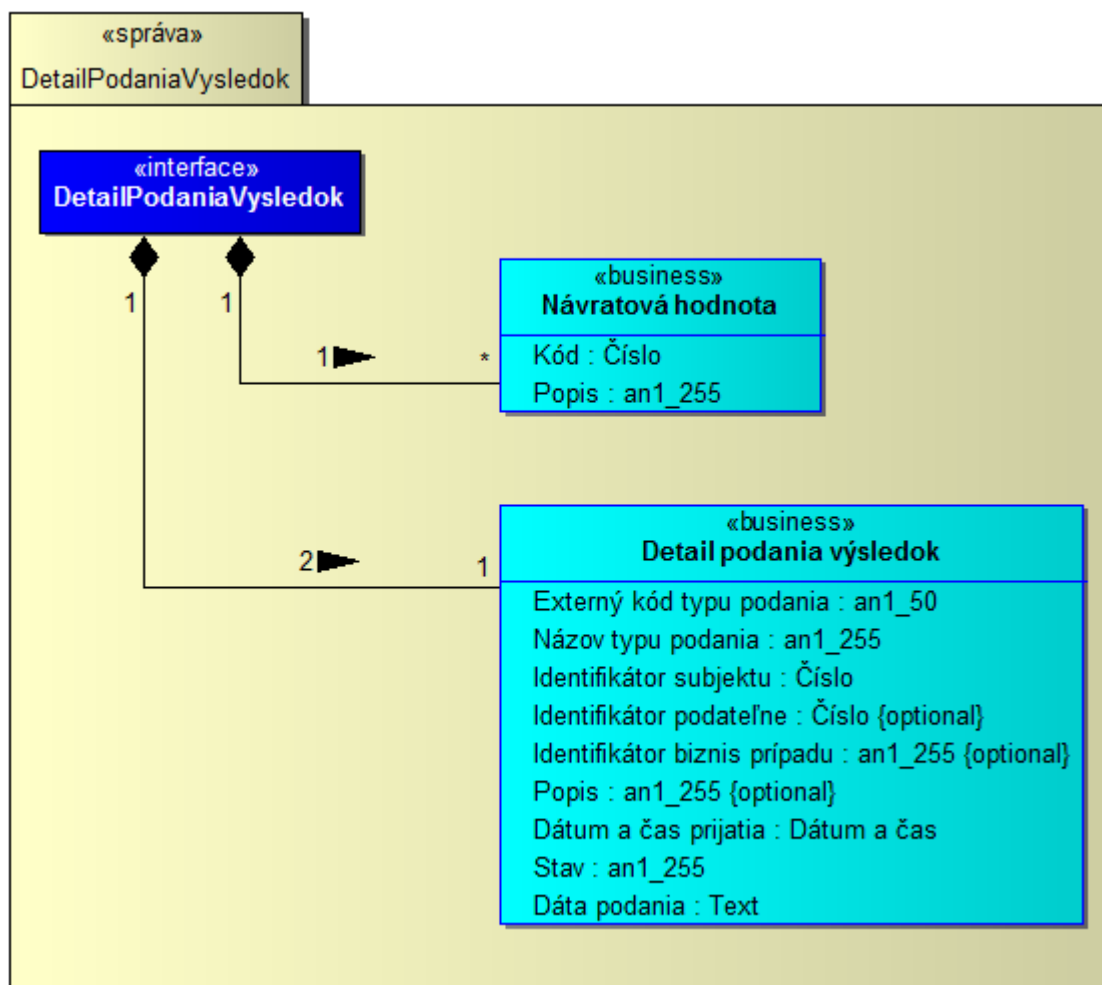

### Návratová hodnota

Atribút	Kód : Číslo
Opis	Kód chyby.
Atribút	Popis : an1_255
Opis	Popis chyby

### Detail podania výsledok

Atribút	Externý kód typu podania : an1_50
Opis	Jednoznačný identifikátor typu podania.



OPERAČNÝ PROGRAM  
INFORMATIZÁCIA SPOLOČNOSTI

TVORÍME VEDOMOSTNÚ SPOLOČNOSŤ

Európsky fond regionálneho rozvoja



Riadiaci orgán OPIS



MINISTERSTVO FINANCIÍ  
SLOVENSKEJ REPUBLIKY

Sprostredkovateľský orgán OPIS



EURÓPSKA ÚNIA

Projekt	Rezortný informačný systém pre oblasť Regionálneho školstva	A9051_001
Dokument		
Referencia	RIS-TN-RIS-CSRÚ	Verzia 3.0

<b>Atribút</b>	<b>Názov typu podania : an1_255</b>
<i>Opis</i>	Názov typu podania.
<b>Atribút</b>	<b>Identifikátor subjektu : Číslo</b>
<i>Opis</i>	Jednoznačný identifikátor subjektu.
<b>Atribút</b>	<b>Identifikátor podateľne : Číslo</b>
<i>Opis</i>	Jednoznačný identifikátor podateľne, ktorej je podanie doručené.
<b>Atribút</b>	<b>Identifikátor biznis prípadu : an1_255</b>
<i>Opis</i>	Identifikátor biznis prípadu z podania.
<b>Atribút</b>	<b>Popis : an1_255</b>
<i>Opis</i>	Popis z podania.
<b>Atribút</b>	<b>Dátum a čas prijatia : Dátum a čas</b>
<i>Opis</i>	Dátum a čas prijatia podania v podateľni.
<b>Atribút</b>	<b>Stav : an1_255</b>
<i>Opis</i>	Stav podania.
<b>Atribút</b>	<b>Dáta podania : Text</b>
<i>Opis</i>	Dáta podania.

## HistoriaZasielok

Projekt	Rezortný informačný systém pre oblasť Regionálneho školstva	A9051_001
Dokument		
Referencia	RIS-TN-RIS-CSRÚ	Verzia 3.0



## História zásielok

<b>Atribút</b>	<b>Identifikátor subjektu : an1_255</b>
<i>Opis</i>	Jednoznačný identifikátor subjektu.
<b>Atribút</b>	<b>Typ subjektu : Číslo</b>
<i>Opis</i>	0=Externý subjekt 1=Organizačná zložka
<b>Atribút</b>	<b>Identifikátor podateľne : Číslo</b>
<i>Opis</i>	Jednoznačný identifikátor podateľne, ktorej sa zásielka týka.
<b>Atribút</b>	<b>Identifikátor biznis prípadu : an1_255</b>
<i>Opis</i>	Identifikátor biznis prípadu zo zásielky.
<b>Atribút</b>	<b>Popis : an1_255</b>
<i>Opis</i>	Popis zo zásielky.
<b>Atribút</b>	<b>Prečítaná : Logická hodnota</b>
<i>Opis</i>	Príznak vyjadrujúci, či sa jedná o zásielku, ktorá už bola prečítaná, t.j. vyžiadaná funkciou pre vrátenie detailu zásielky.



OPERAČNÝ PROGRAM  
INFORMATIZÁCIA SPOLOČNOSTI

TVORÍME VEDOMOSTNÚ SPOLOČNOSŤ

Európsky fond regionálneho rozvoja



Riadiaci orgán OPIS



MINISTERSTVO FINANCIÍ  
SLOVENSKEJ REPUBLIKY

Sprostredkovateľský orgán OPIS



EURÓPSKA ÚNIA

Projekt	Rezortný informačný systém pre oblasť Regionálneho školstva	A9051_001
Dokument		
Referencia	RIS-TN-RIS-CSRÚ	Verzia 3.0

<b>Atribút</b>	<b>Externý kód typu zásielky : an1_50</b>
<i>Opis</i>	Jednoznačný identifikátor typu zásielky.
<b>Atribút</b>	<b>Dátum sprístupnenia od : Dátum a čas</b>
<i>Opis</i>	Dátum sprístupnenia v podateľni, od ktorého majú byť vrátené zásielky.
<b>Atribút</b>	<b>Dátum sprístupnenia do : Dátum a čas</b>
<i>Opis</i>	Dátum sprístupnenia v podateľni, do ktorého majú byť vrátené zásielky.
<b>Atribút</b>	<b>Identifikátor podania : an1_30</b>
<i>Opis</i>	Jednoznačný identifikátor podania, viažúceho sa k zásielke.
<b>Atribút</b>	<b>Počet zásielok na stránku : Číslo</b>
<i>Opis</i>	Počet zásielok na stránku.
<b>Atribút</b>	<b>Poradové číslo stránky : Číslo</b>
<i>Opis</i>	Poradové číslo stránky.
<b>Atribút</b>	<b>TokenID</b>
<i>Opis</i>	TokenID.

## HistoriaZasielokVysledok

Projekt	Rezortný informačný systém pre oblasť Regionálneho školstva	A9051_001
Dokument		
Referencia	RIS-TN-RIS-CSRÚ	Verzia 3.0

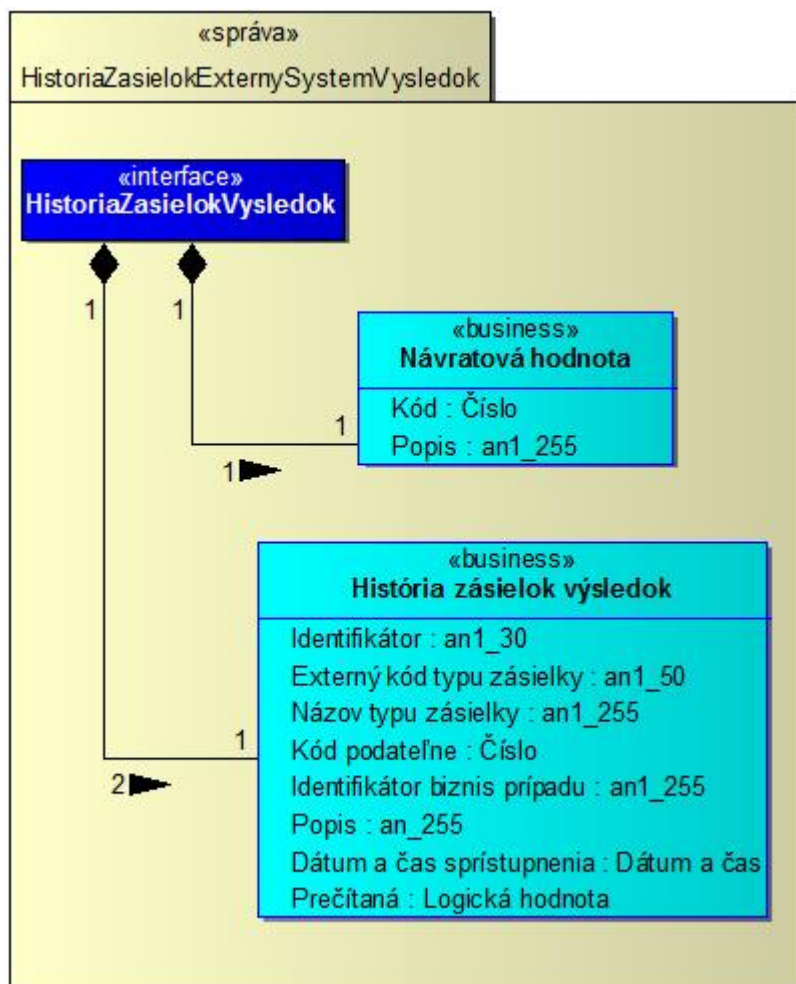

### Návratová hodnota

<b>Atribút</b>	<b>Kód : Číslo</b>
Opis	Kód chyby.
<b>Atribút</b>	<b>Popis : an1_255</b>
Opis	Popis chyby

### História zásielok výsledok

<b>Atribút</b>	<b>Identifikátor : an1_30</b>
Opis	Jednoznačný identifikátor zásielky
<b>Atribút</b>	<b>Externý kód typu zásielky : an1_50</b>
Opis	Jednoznačný identifikátor typu zásielky.
<b>Atribút</b>	<b>Názov typu zásielky : an1_255</b>



Projekt	Rezortný informačný systém pre oblasť Regionálneho školstva	A9051_001
Dokument		
Referencia	RIS-TN-RIS-CSRÚ	Verzia 3.0

<i>Opis</i>	Názov typu zásielky.
<b>Atribút</b>	<b>Kód podateľne : Číslo</b>
<i>Opis</i>	Jednoznačný identifikátor podateľne, ktorej sa zásielka týka.
<b>Atribút</b>	<b>Identifikátor biznis prípadu : an1_255</b>
<i>Opis</i>	Identifikátor biznis prípadu zo zásielky.
<b>Atribút</b>	<b>Popis : an_255</b>
<i>Opis</i>	Popis zo zásielky.
<b>Atribút</b>	<b>Dátum a čas sprístupnenia : Dátum a čas</b>
<i>Opis</i>	Dátum a čas sprístupnenia v podateľni.
<b>Atribút</b>	<b>Prečítaná : Logická hodnota</b>
<i>Opis</i>	Príznak vyjadrujúci, či sa jedná o zásielku, ktorá už bola prečítaná, t.j. vyžiadaná funkciou pre vrátenie detailu zásielky.

## DetailZasielky

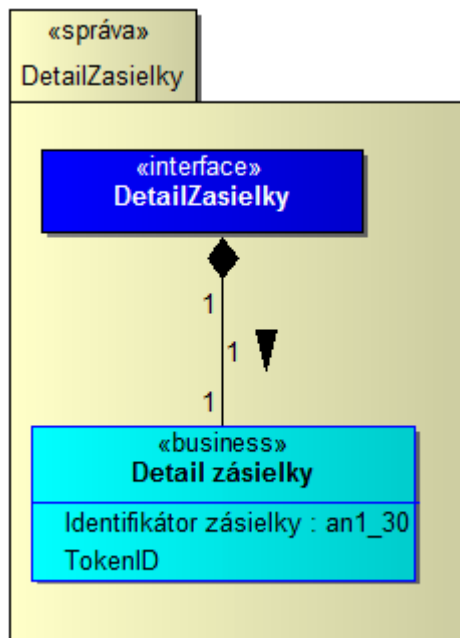

## Detail zásielky

<b>Atribút</b>	<b>Identifikátor zásielky : an1_30</b>
<i>Opis</i>	Jednoznačný identifikátor zásielky.
<b>Atribút</b>	<b>TokenID</b>
<i>Opis</i>	TokenID.

Projekt	Rezortný informačný systém pre oblasť Regionálneho školstva	A9051_001
Dokument		
Referencia	RIS-TN-RIS-CSRÚ	Verzia 3.0

## DetailZasielkyVysledok

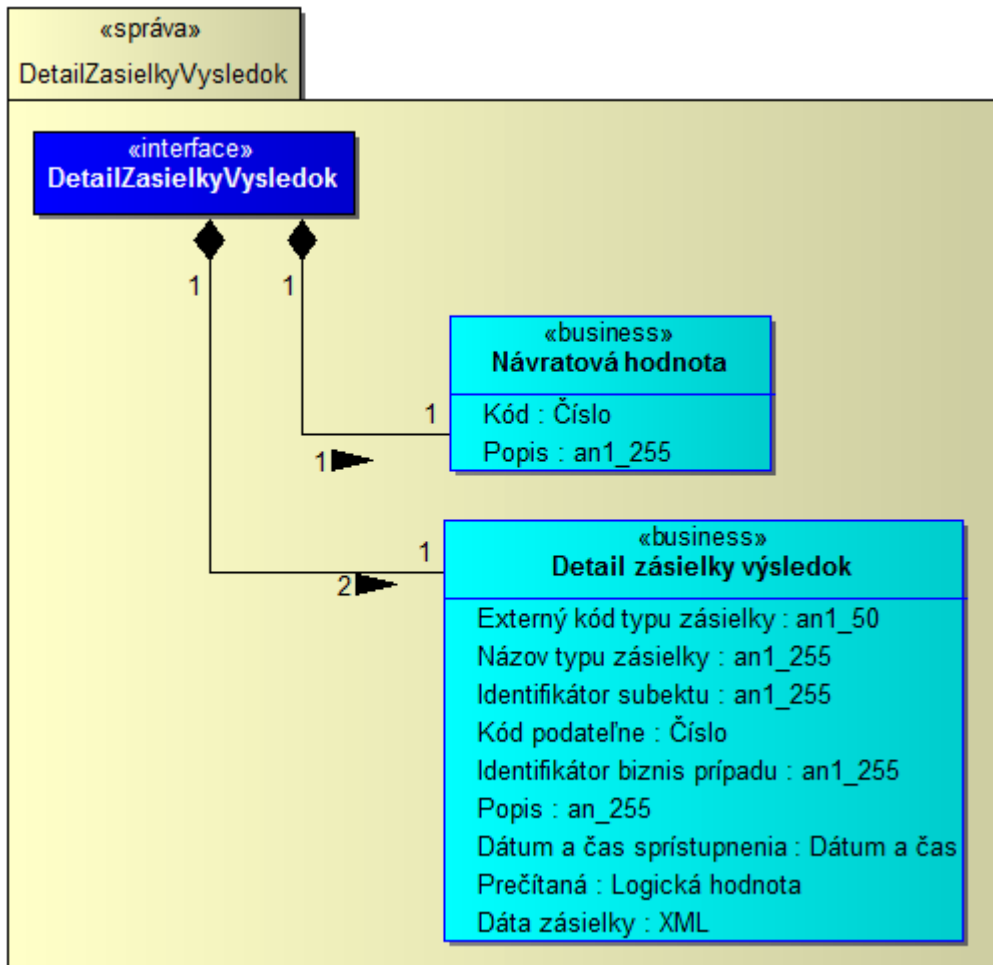

### Návratová hodnota

<b>Atribút</b>	<b>Kód : Číslo</b>
Opis	Kód chyby.
<b>Atribút</b>	<b>Popis : an1_255</b>
Opis	Popis chyby

### Detail zásielky výsledok

<b>Atribút</b>	<b>Externý kód typu zásielky : an1_50</b>
Opis	Jednoznačný identifikátor typu zásielky.
<b>Atribút</b>	<b>Názov typu zásielky : an1_255</b>
Opis	Názov typu zásielky.

Projekt	Rezortný informačný systém pre oblasť Regionálneho školstva	A9051_001
Dokument		
Referencia	RIS-TN-RIS-CSRÚ	Verzia 3.0

<b>Atribút</b>	<b>Identifikátor subjektu : an1_255</b>
<i>Opis</i>	Jednoznačný identifikátor subjektu.
<b>Atribút</b>	<b>Kód podateľne : Číslo</b>
<i>Opis</i>	Jednoznačný identifikátor podateľne, ktorej sa zásielka týka.
<b>Atribút</b>	<b>Identifikátor biznis prípadu : an1_255</b>
<i>Opis</i>	Identifikátor biznis prípadu zo zásielky.
<b>Atribút</b>	<b>Popis : an_255</b>
<i>Opis</i>	Popis zo zásielky.
<b>Atribút</b>	<b>Dátum a čas sprístupnenia : Dátum a čas</b>
<i>Opis</i>	Dátum a čas sprístupnenia v podateľni.
<b>Atribút</b>	<b>Prečítaná : Logická hodnota</b>
<i>Opis</i>	Príznak vyjadrujúci, či sa jedná o zásielku, ktorá už bola prečítaná, t.j. vyžiadaná funkciou pre vrátenie detailu zásielky.
<b>Atribút</b>	<b>Dáta zásielky : XML</b>
<i>Opis</i>	Dáta zásielky.

## 3.20.2. Technické informácie

### 3.20.2.1. Technická špecifikácia poskytovanej webovej služby

Testovacie prostredie	
WSDL	<a href="https://tcep.financnasprava.sk/tcep/procw/cep.ekr.web.ws.attachments/HistCom.asmx?WSDL">https://tcep.financnasprava.sk/tcep/procw/cep.ekr.web.ws.attachments/HistCom.asmx?WSDL</a>
URL	<a href="https://tcep.financnasprava.sk/tcep/procw/cep.ekr.web.ws.attachments/HistCom.asmx">https://tcep.financnasprava.sk/tcep/procw/cep.ekr.web.ws.attachments/HistCom.asmx</a>

Produkčné prostredie	
WSDL	<a href="https://www.cep.financnasprava.sk/cep/procw/cep.ekr.web.ws.attachments/HistCom.asmx?WSDL">https://www.cep.financnasprava.sk/cep/procw/cep.ekr.web.ws.attachments/HistCom.asmx?WSDL</a>
URL	<a href="https://www.cep.financnasprava.sk/cep/procw/cep.ekr.web.ws/HistCom.asmx">https://www.cep.financnasprava.sk/cep/procw/cep.ekr.web.ws/HistCom.asmx</a>

### 3.20.2.2. Definícia dodatočných parametrov hlavičky správ (Header)

Po prihlásení je potrebné pridať do každého ďalšieho volania wcf metód cookie s identifikátorom tokenu prihláseného používateľa. Konkrétne použitie je popísané v [kapitole 5](#).

Projekt	Rezortný informačný systém pre oblasť Regionálneho školstva	A9051_001
Dokument		
Referencia	RIS-TN-RIS-CSRÚ	Verzia 3.0

### 3.20.2.3. Popis spôsobu zabezpečenia a autentifikácie pri volaní operácií služby

Autentifikácia je zabezpečená cez posielanie TokenDescriptora v hlavičke správy. Pre získanie TokenDescriptora je potrebné zavolať metódu pre prihlásenie sa do IAM-u:

- PrihlasenieMenomHeslom - prihlásenie používateľa menom a heslom,
- PrihlasenieCertifikátom - prihlásenie používateľa certifikátom.

### 3.20.2.4. Testovacie scenáre a prípady

Krok	Akcia	Očakávaný výsledok
1.	Používateľ zavolá službu pre poskytnutie histórie komunikácie – operácie Poskytnutie podaní/zásielok pre externé systémy	Systém vráti zoznam podaní/zásielok vyhovujúci zadaným vstupom.
2.	Používateľ zavolá službu pre poskytnutie histórie komunikácie – operácie Poskytnutie podania/zásielky pre externé systémy	Systém vráti data požadoveného podania/zásielky.

### 3.20.2.5. Technické operácie služby

#### Názov metódy

RegistrationListExtern

#### Request

```

<s:Envelope xmlns:s="http://schemas.xmlsoap.org/soap/envelope/">
  <s:Body xmlns:xsi="http://www.w3.org/2001/XMLSchema-instance"
  xmlns:xsd="http://www.w3.org/2001/XMLSchema">
    <RegistrationListExtern xmlns="http://www.ditec.sk/CEPEkr">
      <idSubjektu>1137318</idSubjektu>
      <typSubjektu>0</typSubjektu>
      <idPodatelne>2</idPodatelne>
      <idBiznisPripadu/>
      <popis/>
      <extKodTypuPodania/>
      <datumPodaniaOd>2015-01-27T14:46:06</datumPodaniaOd>
      <datumPodaniaDo xsi:nil="true"/>
      <pocetPodaniNaStranku>20</pocetPodaniNaStranku>
      <poradoveCisloStranky>1</poradoveCisloStranky>
      <stavPodania xsi:nil="true"/>
    </RegistrationListExtern>
  </s:Body>
</s:Envelope>
  
```

Projekt	Rezortný informačný systém pre oblasť Regionálneho školstva	A9051_001
Dokument		
Referencia	RIS-TN-RIS-CSRÚ	Verzia 3.0

## Response

```

<?xml version="1.0" encoding="utf-8"?>
<soap:Envelope xmlns:soap="http://schemas.xmlsoap.org/soap/envelope/"
xmlns:xsi="http://www.w3.org/2001/XMLSchema-instance"
xmlns:xsd="http://www.w3.org/2001/XMLSchema">
  <soap:Body>
    <RegistrationListExternResponse xmlns="http://www.ditec.sk/CEPEkr">
      <RegistrationListExternResult>
        <Code xmlns="http://www.ditec.sk/ICEPEkr">0</Code>
        <Description xmlns="http://www.ditec.sk/ICEPEkr">OK</Description>
        <RegistrationList xmlns="http://www.ditec.sk/ICEPEkr">
          <Count>15</Count>
          <TotalCount>15</TotalCount>
          <Detail>
            <RegistrationIdentifier>150316000009</RegistrationIdentifier>
            <RegistrationExternalCode>P_MPRV_SVPS_0103_v1.0</RegistrationExternalCode>
            <RegistrationTypeName>Oznámenie o registrácii subjektu pre dovoz a vývoz
neživočíšnych potravín</RegistrationTypeName>
            <SubjectID>AGREXIM, s.r.o. </SubjectID>
            <RegistrationDescription>VM_109_Oznámenie o registrácii subjektu pre dovoz
</RegistrationDescription>
            <ReceivedDateTime>2015-03-16T16:10:38.63+01:00</ReceivedDateTime>
            <RegistrationState>1</RegistrationState>
          </Detail>
          <Detail>
            <RegistrationIdentifier>150316000001</RegistrationIdentifier>
            <RegistrationExternalCode>P_MPRV_SVPS_0101_v1.0</RegistrationExternalCode>
            <RegistrationTypeName>Oznámenie o dovoze surovín a potravín rastlinného pôvodu
(Jednotný vstupný doklad)</RegistrationTypeName>
            <SubjectID>AGREXIM, s.r.o. </SubjectID>
            <RegistrationDescription>VM_109_Oznámenie o dovoze surovín a potravín
RP</RegistrationDescription>
            <ReceivedDateTime>2015-03-16T15:23:05.252+01:00</ReceivedDateTime>
            <RegistrationState>1</RegistrationState>
          </Detail>
          <Detail>
            <RegistrationIdentifier>150302000009</RegistrationIdentifier>
            <RegistrationExternalCode>P_CEP_UPVS_0001_v1.0</RegistrationExternalCode>
            <RegistrationTypeName>Žiadosť do schránky OVM ÚPVS</RegistrationTypeName>
            <SubjectID>AGREXIM, s.r.o. </SubjectID>
            <RegistrationDescription>JF_20150203_02</RegistrationDescription>
            <ReceivedDateTime>2015-03-02T11:13:31.609+01:00</ReceivedDateTime>
            <RegistrationState>1</RegistrationState>
          </Detail>
          <Detail>
            <RegistrationIdentifier>150218000061</RegistrationIdentifier>
            <RegistrationExternalCode>P_MPRV_PPA_0001_v1.0</RegistrationExternalCode>
            <RegistrationTypeName>Žiadosť o vydanie licencie AGRIM</RegistrationTypeName>
            <SubjectID>AGREXIM, s.r.o. </SubjectID>
            <RegistrationDescription>Žiadosť o licenciu AGRIM</RegistrationDescription>
          </Detail>
        </RegistrationList>
      </RegistrationListExternResult>
    </RegistrationListExternResponse>
  </soap:Body>
</soap:Envelope>
  
```

Projekt	Rezortný informačný systém pre oblasť Regionálneho školstva	A9051_001
Dokument		
Referencia	RIS-TN-RIS-CSRÚ	Verzia 3.0

## Response

```

<ReceivedDateTime>2015-02-18T15:55:32.487+01:00</ReceivedDateTime>
<RegistrationState>1</RegistrationState>
</Detail>
<Detail>
  <RegistrationIdentifier>150218000029</RegistrationIdentifier>
  <RegistrationExternalCode>P_MPRV_PPA_0001_v1.0</RegistrationExternalCode>
  <RegistrationTypeName>Žiadosť o vydanie licencie AGRIM</RegistrationTypeName>
  <SubjectID>AGREXIM, s.r.o. </SubjectID>
  <RegistrationDescription>Žiadosť o vydanie licencie
AGRIM</RegistrationDescription>
  <ReceivedDateTime>2015-02-18T15:38:46.062+01:00</ReceivedDateTime>
  <RegistrationState>1</RegistrationState>
</Detail>
<Detail>
  <RegistrationIdentifier>150218000021</RegistrationIdentifier>
  <RegistrationExternalCode>P_MPRV_PPA_0006_v1.0</RegistrationExternalCode>
  <RegistrationTypeName>Žiadosť o vydanie licencie
AGREX</RegistrationTypeName>
  <SubjectID>AGREXIM, s.r.o. </SubjectID>
  <RegistrationDescription>Žiadosť o licenciu AGREX</RegistrationDescription>
  <ReceivedDateTime>2015-02-18T15:37:28.234+01:00</ReceivedDateTime>
  <RegistrationState>1</RegistrationState>
</Detail>
<Detail>
  <RegistrationIdentifier>150209000213</RegistrationIdentifier>
  <RegistrationExternalCode>P_MPRV_PPA_0001_v1.0</RegistrationExternalCode>
  <RegistrationTypeName>Žiadosť o vydanie licencie AGRIM</RegistrationTypeName>
  <SubjectID>AGREXIM, s.r.o. </SubjectID>
  <RegistrationDescription>PV Žiadosť o licenciu AGRIM
0902_1</RegistrationDescription>
  <ReceivedDateTime>2015-02-09T15:23:44.266+01:00</ReceivedDateTime>
  <RegistrationState>1</RegistrationState>
</Detail>
<Detail>
  <RegistrationIdentifier>150209000025</RegistrationIdentifier>
  <RegistrationExternalCode>P_MPRV_OOAS_5042_v1.0</RegistrationExternalCode>
  <RegistrationTypeName>Žiadosť o vydanie osvedčenia na nie konečne certifikované
osivo</RegistrationTypeName>
  <SubjectID>AGREXIM, s.r.o. </SubjectID>
  <RegistrationDescription>VM_44_Žiadosť o vydanie osvedčenia na nie
KCO</RegistrationDescription>
  <ReceivedDateTime>2015-02-09T08:22:53.737+01:00</ReceivedDateTime>
  <RegistrationState>1</RegistrationState>
</Detail>
<Detail>
  <RegistrationIdentifier>150205000001</RegistrationIdentifier>
  <RegistrationExternalCode>P_CEP_UPVS_0001_v1.0</RegistrationExternalCode>
  <RegistrationTypeName>Žiadosť do schránky OVM ÚPVS</RegistrationTypeName>
  <SubjectID>AGREXIM, s.r.o. </SubjectID>
  <RegistrationDescription>JF_20150205_01</RegistrationDescription>
  
```



Projekt	Rezortný informačný systém pre oblasť Regionálneho školstva	A9051_001
Dokument		
Referencia	RIS-TN-RIS-CSRÚ	Verzia 3.0

## Response

```

<ReceivedDateTime>2015-02-05T08:00:00.117+01:00</ReceivedDateTime>
<RegistrationState>1</RegistrationState>
</Detail>
<Detail>
  <RegistrationIdentifier>150130000033</RegistrationIdentifier>
  <RegistrationExternalCode>P_CEP_UPVS_0001_v1.0</RegistrationExternalCode>
  <RegistrationTypeName>Žiadosť do schránky OVM ÚPVS</RegistrationTypeName>
  <SubjectID>AGREXIM, s.r.o. </SubjectID>
  <RegistrationDescription>JF_20150130_05</RegistrationDescription>
  <ReceivedDateTime>2015-01-30T14:07:59.403+01:00</ReceivedDateTime>
  <RegistrationState>1</RegistrationState>
</Detail>
<Detail>
  <RegistrationIdentifier>150130000025</RegistrationIdentifier>
  <RegistrationExternalCode>P_CEP_UPVS_0001_v1.0</RegistrationExternalCode>
  <RegistrationTypeName>Žiadosť do schránky OVM ÚPVS</RegistrationTypeName>
  <SubjectID>AGREXIM, s.r.o. </SubjectID>
  <RegistrationDescription>JF_20150130_04</RegistrationDescription>
  <ReceivedDateTime>2015-01-30T14:07:09.199+01:00</ReceivedDateTime>
  <RegistrationState>1</RegistrationState>
</Detail>
<Detail>
  <RegistrationIdentifier>150130000017</RegistrationIdentifier>
  <RegistrationExternalCode>P_CEP_UPVS_0001_v1.0</RegistrationExternalCode>
  <RegistrationTypeName>Žiadosť do schránky OVM ÚPVS</RegistrationTypeName>
  <SubjectID>AGREXIM, s.r.o. </SubjectID>
  <RegistrationDescription>JF_20150130_03</RegistrationDescription>
  <ReceivedDateTime>2015-01-30T14:06:16.827+01:00</ReceivedDateTime>
  <RegistrationState>1</RegistrationState>
</Detail>
<Detail>
  <RegistrationIdentifier>150130000009</RegistrationIdentifier>
  <RegistrationExternalCode>P_CEP_UPVS_0001_v1.0</RegistrationExternalCode>
  <RegistrationTypeName>Žiadosť do schránky OVM ÚPVS</RegistrationTypeName>
  <SubjectID>AGREXIM, s.r.o. </SubjectID>
  <RegistrationDescription>JF_20150130_02</RegistrationDescription>
  <ReceivedDateTime>2015-01-30T14:05:19.974+01:00</ReceivedDateTime>
  <RegistrationState>1</RegistrationState>
</Detail>
<Detail>
  <RegistrationIdentifier>150130000001</RegistrationIdentifier>
  <RegistrationExternalCode>P_CEP_UPVS_0001_v1.0</RegistrationExternalCode>
  <RegistrationTypeName>Žiadosť do schránky OVM ÚPVS</RegistrationTypeName>
  <SubjectID>AGREXIM, s.r.o. </SubjectID>
  <RegistrationDescription>JF_20150130_01</RegistrationDescription>
  <ReceivedDateTime>2015-01-30T14:04:28.346+01:00</ReceivedDateTime>
  <RegistrationState>1</RegistrationState>
</Detail>
<Detail>
  <RegistrationIdentifier>150128000001</RegistrationIdentifier>

```

Projekt	Rezortný informačný systém pre oblasť Regionálneho školstva	A9051_001
Dokument		
Referencia	RIS-TN-RIS-CSRÚ	Verzia 3.0

### Response

```

<RegistrationExternalCode>P_MPRV_PPA_0001_v1.0</RegistrationExternalCode>
<RegistrationTypeName>Žiadosť o vydanie licencie AGRIM</RegistrationTypeName>
<SubjectID>AGREXIM, s.r.o. </SubjectID>
<RegistrationDescription>PV10 Žiadosť o vydanie licencie AGRIM
2801_1</RegistrationDescription>
<ReceivedDateTime>2015-01-28T08:55:03.195+01:00</ReceivedDateTime>
<RegistrationState>1</RegistrationState>
  </Detail>
</RegistrationList>
</RegistrationListExternResult>
</RegistrationListExternResponse>
</soap:Body>
</soap:Envelope>
  
```

### Názov metódy

**RegistrationObjectSimpleGet**

### Request

```

<s:Envelope xmlns:s="http://schemas.xmlsoap.org/soap/envelope/">
  <s:Body xmlns:xsi="http://www.w3.org/2001/XMLSchema-instance"
  xmlns:xsd="http://www.w3.org/2001/XMLSchema">
    <RegistrationObjectSimpleGet xmlns="http://www.ditec.sk/CEPEkr">
      <registrationIdentifier>150302000009</registrationIdentifier>
    </RegistrationObjectSimpleGet>
  </s:Body>
</s:Envelope>
  
```

### Response

```

<?xml version="1.0" encoding="utf-8"?>
<soap:Envelope xmlns:soap="http://schemas.xmlsoap.org/soap/envelope/"
xmlns:xsi="http://www.w3.org/2001/XMLSchema-instance"
xmlns:xsd="http://www.w3.org/2001/XMLSchema">
  <soap:Body>
    <RegistrationObjectSimpleGetResponse xmlns="http://www.ditec.sk/CEPEkr">
      <RegistrationObjectSimpleGetResult>
        <Code xmlns="http://www.ditec.sk/ICEPEkr">0</Code>
        <Description xmlns="http://www.ditec.sk/ICEPEkr">OK</Description>
        <RegistrationObjectDetailSimple xmlns="http://www.ditec.sk/ICEPEkr">
          <RegistrationExternalCode>P_CEP_UPVS_0001_v1.0</RegistrationExternalCode>
          <RegistrationTypeName>Žiadosť do schránky OVM ÚPVS</RegistrationTypeName>
          <SubjectType>0</SubjectType>
          <SubjectID>3db99c34-ed5a-3d4f-8b3a-c7620e9c314c</SubjectID>
          <SubjectName>AGREXIM, s.r.o. </SubjectName>
          <RegistrationDescription>JF_20150203_02</RegistrationDescription>
        </RegistrationObjectDetailSimple>
      </RegistrationObjectSimpleGetResult>
    </RegistrationObjectSimpleGetResponse>
  </soap:Body>
</soap:Envelope>
  
```

Projekt	Rezortný informačný systém pre oblasť Regionálneho školstva	A9051_001
Dokument		
Referencia	RIS-TN-RIS-CSRÚ	Verzia 3.0

## Response

```

<ReceivedDateTime>2015-03-02T10:13:31.609</ReceivedDateTime>
<RegistrationState>Prijaté a potvrdené</RegistrationState>
<XmlData>&lt;Registration Id="P_CEP_UPVS_0001_v1.0"
Description="JF_20150203_02"
xmlns="http://www.ditec.sk/ekr/registration/v1.0"&gt;&lt;xzepds:DataSignatures
xmlns:xzepds="http://www.ditec.sk/ep/signature_formats/xades_zep_data_signatures/v1.1"
Id="S_CEP_UPVS_0001_v1.0"&gt;&lt;xzepds:DispatchNotesData&gt;&lt;xzepds:DataEnvelopeAttribu
tes xzepds:TargetSignatureId="signatureId" /&gt;&lt;/xzepds:DispatchNotesData&gt;&lt;ds:Object
Id="d1_c1e3db38-559f-b841-999b-b1f7eec3502d" xmlns:ds="http://www.w3.org/2000/09/xmldsig#"
xmlns:xzep="http://www.ditec.sk/ep/signature_formats/xades_zep/v1.1"&gt;&lt;O_VSEOB_10009_v1
_0 xmlns="http://schemas.gov.sk/form/cep_frsr-O_VSEOB_10009_v1.0/1.0"
xmlns:xsi="http://www.w3.org/2001/XMLSchema-instance"&gt;
  &lt;EvidencneCislo_001 xsi:nil="true"&gt;&lt;/EvidencneCislo_001&gt;
  &lt;Od_002&gt;AGREXIM, s.r.o. J. Hagaru 9Bratislava83151&lt;/Od_002&gt;
  &lt;Adresat_003&gt;Centrum pre chemické látky a prípravkyMierová
19Bratislava&lt;/Adresat_003&gt;
  &lt;DatumPodania_004 xsi:nil="true"&gt;&lt;/DatumPodania_004&gt;
  &lt;Prilohy_005&gt;
    &lt;group1&gt;
      &lt;PrilohaNazov_006 xsi:nil="true"&gt;&lt;/PrilohaNazov_006&gt;
    &lt;/group1&gt;
    &lt;Prilohy_005&gt;
      &lt;VolnyText_008&gt;Žiadosť o lienciu na tranzit chemického prípravku
VFD789.&lt;/VolnyText_008&gt;
      &lt;O_VSEOB_10009_v1_0&gt;&lt;/ds:Object&gt;&lt;ds:Object Id="d1_c1e3db38-559f-b841-999b-
b1f7eec3502dVerificationObject" xmlns:ds="http://www.w3.org/2000/09/xmldsig#"
xmlns:xzep="http://www.ditec.sk/ep/signature_formats/xades_zep/v1.1"&gt;&lt;XMLVerificationDataR
eferences xmlns="http://www.ditec.sk/ep/signature_formats/xades_zep_xml/v1.0"
DataTarget="#d1_c1e3db38-559f-b841-999b-
b1f7eec3502d"&gt;&lt;SchemaReference&gt;&lt;ds:Reference
URI="http://www.cep.sk/xsd/O_VSEOB_10009_v1.0.xsd"&gt;&lt;ds:Transforms&gt;&lt;ds:Transform
Algorithm="http://www.w3.org/TR/2001/REC-xml-c14n-20010315"
/&gt;&lt;/ds:Transforms&gt;&lt;ds:DigestMethod
Algorithm="http://www.w3.org/2001/04/xmlenc#sha256"
/&gt;&lt;/ds:DigestValue&gt;+mkdEOf07tcgjbmszwKO+71v72MnRLhtJ5GhPQg5co4=&lt;/ds:DigestVal
ue&gt;&lt;/ds:Reference&gt;&lt;/SchemaReference&gt;&lt;VisualTransformReference&gt;&lt;ds:Referen
ce
URI="http://www.cep.sk/xslt/O_VSEOB_10009_v1.0.xslt"&gt;&lt;ds:Transforms&gt;&lt;ds:Transform
Algorithm="http://www.w3.org/TR/2001/REC-xml-c14n-20010315"
/&gt;&lt;/ds:Transforms&gt;&lt;ds:DigestMethod
Algorithm="http://www.w3.org/2001/04/xmlenc#sha256"
/&gt;&lt;/ds:DigestValue&gt;zkWaLR9sVxUEBewtL7Col3cB22Y7Im8pIAuoX9K6JyQ=&lt;/ds:DigestVal
ue&gt;&lt;/ds:Reference&gt;&lt;/VisualTransformReference&gt;&lt;/XMLVerificationDataReferences&
t;&lt;/ds:Object&gt;&lt;ds:Signature Id="s201503021113091233263"
xmlns:ds="http://www.w3.org/2000/09/xmldsig#"&gt;&lt;ds:SignedInfo
xmlns:ds="http://www.w3.org/2000/09/xmldsig#"
xmlns:xzep="http://www.ditec.sk/ep/signature_formats/xades_zep/v1.1"&gt;&lt;ds:CanonicalizationMe
thod Algorithm="http://www.w3.org/TR/2001/REC-xml-c14n-20010315" /&gt;&lt;/ds:SignatureMethod
Algorithm="http://www.w3.org/2001/04/xmldsig-more#rsa-sha256" /&gt;&lt;/ds:Reference
Id="References201503021113091233263SignedProperties"
  
```

Projekt	Rezortný informačný systém pre oblasť Regionálneho školstva	A9051_001
Dokument		
Referencia	RIS-TN-RIS-CSRÚ	Verzia 3.0

## Response

```

Type="http://uri.etsi.org/01903#SignedProperties"
URI="#s201503021113091233263SignedProperties"&gt;&lt;ds:Transforms&gt;&lt;ds:Transform
Algorithm="http://www.w3.org/TR/2001/REC-xml-c14n-20010315"
/&gt;&lt;/ds:Transforms&gt;&lt;ds:DigestMethod
Algorithm="http://www.w3.org/2001/04/xmlenc#sha256"
/&gt;&lt;/ds:DigestValue&gt;AfprnUnngKKKfW0YhPUvIQIUH0z/yeqqzr5E/cq3H3M=&lt;/ds:DigestValue
&gt;&lt;/ds:Reference&gt;&lt;ds:Reference Id="ReferenceManifestd1_c1e3db38-559f-b841-999b-
b1f7eec3502d" Type="http://www.w3.org/2000/09/xmldsig#Manifest" URI="#Manifestd1_c1e3db38-
559f-b841-999b-b1f7eec3502d"&gt;&lt;/ds:Transforms&gt;&lt;ds:Transform
Algorithm="http://www.w3.org/TR/2001/REC-xml-c14n-20010315"
/&gt;&lt;/ds:Transforms&gt;&lt;ds:DigestMethod
Algorithm="http://www.w3.org/2001/04/xmlenc#sha256"
/&gt;&lt;/ds:DigestValue&gt;vm0FscBgi3jpfLzQGwRUWwvPkMa5hFILiV/GAomwq5k=&lt;/ds:DigestVal
ue&gt;&lt;/ds:Reference&gt;&lt;ds:Reference Id="ReferenceManifestd1_c1e3db38-559f-b841-999b-
b1f7eec3502dVerificationObject" Type="http://www.w3.org/2000/09/xmldsig#Manifest"
URI="#Manifestd1_c1e3db38-559f-b841-999b-
b1f7eec3502dVerificationObject"&gt;&lt;/ds:Transforms&gt;&lt;ds:Transform
Algorithm="http://www.w3.org/TR/2001/REC-xml-c14n-20010315"
/&gt;&lt;/ds:Transforms&gt;&lt;ds:DigestMethod
Algorithm="http://www.w3.org/2001/04/xmlenc#sha256"
/&gt;&lt;/ds:DigestValue&gt;8LdHOOCWWoZzCA4tSFswDBkscdWtcAG26cepAw4qc0=&lt;/ds:Digest
Value&gt;&lt;/ds:Reference&gt;&lt;ds:Reference
Id="References201503021113091233263SignatureProperties"
Type="http://www.w3.org/2000/09/xmldsig#SignatureProperties"
URI="#s201503021113091233263SignatureProperties"&gt;&lt;/ds:Transforms&gt;&lt;ds:Transform
Algorithm="http://www.w3.org/TR/2001/REC-xml-c14n-20010315"
/&gt;&lt;/ds:Transforms&gt;&lt;ds:DigestMethod
Algorithm="http://www.w3.org/2001/04/xmlenc#sha256"
/&gt;&lt;/ds:DigestValue&gt;0myN1te2oRcfI4WwQghqO4I8wvdZV2Zw2rxumKfR1Vg=&lt;/ds:DigestVal
ue&gt;&lt;/ds:Reference&gt;&lt;ds:Reference Id="References201503021113091233263KeyInfo"
Type="http://www.w3.org/2000/09/xmldsig#Object"
URI="#s201503021113091233263KeyInfo"&gt;&lt;/ds:Transforms&gt;&lt;ds:Transform
Algorithm="http://www.w3.org/TR/2001/REC-xml-c14n-20010315"
/&gt;&lt;/ds:Transforms&gt;&lt;ds:DigestMethod
Algorithm="http://www.w3.org/2001/04/xmlenc#sha256"
/&gt;&lt;/ds:DigestValue&gt;hSQThKazYwSb2INetd9PuGA+iZlutoSG3f8IIxoB8=&lt;/ds:DigestValue
&gt;&lt;/ds:Reference&gt;&lt;/ds:SignedInfo&gt;&lt;ds:SignatureValue
Id="s201503021113091233263SignatureValue"&gt;VeWql7ZrJfnU12JsW/HFStRe8+7Ujkgir2LLGCAL
j8FdiOfGpue+FZFeHH1z99qeJcftiSE1NpgTKZvdq01yb4gVm6w3lZDbIQUoLI0VGosFRkL94JsITZZW
A959JuDvrgxhVL7zvmCG+fwhBI1ynVf81mEhY5H5tcY8SJ80ijXDYefVn3zQH8kI4WdgBbfzBJ6OZXiL
9kTxVCSrJ+h/+E8KIZ6d6+SThWe6My7idSfC+IztkFsFN/SqQUG0nWCyRmYlffKjAjCp8z9et3mFYabO
ALbKYpAkLjtmYq6Oxzu/OFBOXUjL0Jeicm3D+SXEK0bVERUdJVOyCLFvTaWprqg==&lt;/ds:Signatur
eValue&gt;&lt;/ds:KeyInfo Id="s201503021113091233263KeyInfo"
xmlns:ds="http://www.w3.org/2000/09/xmldsig#"
xmlns:xcep="http://www.ditec.sk/ep/signature\_formats/xades\_zep/v1.1"&gt;&lt;/ds:X509Data&gt;&lt;/ds
:X509Certificate&gt;MIIEkDCCA3igAwIBAgIKFNMNmQAAAAAAnjANBgkqhkiG9w0BAQsFADCBpDE
LMAkGA1UEBhMCU0sGDAWBgNVBAgTD1Nsb3ZhayBSZXB1YmXpYzETMBEGA1UEBxMKQnJh
dGZibGF2YTETMBEGA1UEChMKREIURUMgQS5TLjEaMBQGA1UECwMRU29mdHdhcmUgRGJ2aX
Npb24xJDAiBgNVBAsTG0RUQyBDZXJ0aWZpY2F0aW9uIEF1dGhvcml0eTEPMA0GA1UEAxMGRF
RDIENBMB4XDTEyMDcxMDA1Mjk0OFoXDTE3MDcxMDA1Mzk0OFowYDEZMBcGA1UEBRMQUE5
  
```





Projekt	Rezortný informačný systém pre oblasť Regionálneho školstva	A9051_001
Dokument		
Referencia	RIS-TN-RIS-CSRÚ	Verzia 3.0

## Response

```

Žiadosť<\/xades:Description>&lt;&lt;xades:ObjectIdentifier>&lt;&lt;xades:Identifier>&lt;http:\/\/www.ditec.sk\/ep\/signature_formats\/xades_zep_xml\/v1.0&lt;\/xades:Identifier>&lt;\/xades:ObjectIdentifier>&lt;&lt;xades:MimeType>&lt;application\/xml&lt;\/xades:MimeType>&lt;&lt;xades:DataObjectFormat>&lt;&lt;xades:SignedDataObjectProperties>&lt;&lt;xades:SignedProperties>&lt;&lt;xades:QualifyingProperties>&lt;&lt;\/ds:Object>&lt;&lt;\/ds:Object>&lt;&lt;\/ds:SignatureProperties
Id="s201503021113091233263SignatureProperties" xmlns:ds="http:\/\/www.w3.org\/2000\/09\/xmldsig#"
xmlns:xzep="http:\/\/www.ditec.sk\/ep\/signature_formats\/xades_zep\/v1.1" &lt;&lt;\/ds:SignatureProperty
Target="#s201503021113091233263" &lt;&lt;xzep:SignatureVersion>&lt;http:\/\/www.ditec.sk\/ep\/signature_formats\/xades_zep\/v1.1&lt;\/xzep:SignatureVersion>&lt;&lt;\/ds:SignatureProperty>&lt;&lt;\/ds:SignatureProperty
Target="#s201503021113091233263" &lt;&lt;xzep:ProductInfos>&lt;&lt;xzep:ProductInfo>&lt;&lt;xzep:Product
Name>&lt;Ditec.Zep.DSigXades.XadesSig&lt;\/xzep:ProductName>&lt;&lt;xzep:ProductVersion
&lt;2.0.0.0&lt;\/xzep:ProductVersion>&lt;&lt;xzep:ProductInfo>&lt;&lt;xzep:ProductInfo>&lt;&lt;xzep:Pro
ductName>&lt;Ditec.Zep.DSigXades.Plugins.PdfObject&lt;\/xzep:ProductName>&lt;&lt;xzep:ProductVer
sion&lt;2.0.0.0&lt;\/xzep:ProductVersion>&lt;&lt;xzep:ProductInfo>&lt;&lt;xzep:ProductInfo>&lt;&lt;xzep:
ProductName>&lt;Ditec.Zep.DSigXades.Plugins.XmlObject&lt;\/xzep:ProductName>&lt;&lt;xzep:Produc
tVersion&lt;2.0.0.0&lt;\/xzep:ProductVersion>&lt;&lt;xzep:ProductInfo>&lt;&lt;xzep:ProductInfos>&lt;&lt;\/ds:SignatureProperty>&lt;&lt;\/ds:SignatureProperties>&lt;&lt;\/ds:Object>&lt;&lt;\/ds:Object>&lt;&lt;\/ds:Ma
nifest Id="Manifestd1_c1e3db38-559f-b841-999b-b1f7eec3502d"
xmlns:ds="http:\/\/www.w3.org\/2000\/09\/xmldsig#"
xmlns:xzep="http:\/\/www.ditec.sk\/ep\/signature_formats\/xades_zep\/v1.1" &lt;&lt;\/ds:Reference
Type="http:\/\/www.w3.org\/2000\/09\/xmldsig#Object" URI="#d1_c1e3db38-559f-b841-999b-
b1f7eec3502d" &lt;&lt;\/ds:Transforms>&lt;&lt;\/ds:Transform
Algorithm="http:\/\/www.w3.org\/TR\/2001\/REC-xml-c14n-20010315"
&lt;&lt;\/ds:Transforms>&lt;&lt;\/ds:DigestMethod
Algorithm="http:\/\/www.w3.org\/2001\/04\/xmlenc#sha256"
&lt;&lt;\/ds:DigestValue>&lt;GVvfBjzdtmvac2HPNLZPn1NTQyFG7k+C5S7ql749Q4=&lt;\/ds:DigestVa
lue>&lt;&lt;\/ds:Reference>&lt;&lt;\/ds:Manifest>&lt;&lt;\/ds:Manifest Id="Manifestd1_c1e3db38-559f-b841-
999b-b1f7eec3502dVerificationObject" xmlns:ds="http:\/\/www.w3.org\/2000\/09\/xmldsig#"
xmlns:xzep="http:\/\/www.ditec.sk\/ep\/signature_formats\/xades_zep\/v1.1" &lt;&lt;\/ds:Reference
Type="http:\/\/www.w3.org\/2000\/09\/xmldsig#Object" URI="#d1_c1e3db38-559f-b841-999b-
b1f7eec3502dVerificationObject" &lt;&lt;\/ds:Transforms>&lt;&lt;\/ds:Transform
Algorithm="http:\/\/www.w3.org\/TR\/2001\/REC-xml-c14n-20010315"
&lt;&lt;\/ds:Transforms>&lt;&lt;\/ds:DigestMethod
Algorithm="http:\/\/www.w3.org\/2001\/04\/xmlenc#sha256"
&lt;&lt;\/ds:DigestValue>&lt;46plchmzITZ5gFhBcBnotHpM\/iMTXRdH8\/2dXltnUo=&lt;\/ds:DigestValue
&lt;&lt;\/ds:Reference>&lt;&lt;\/ds:Manifest>&lt;&lt;\/ds:Object>&lt;&lt;\/ds:Signature>&lt;&lt;\/xzepds:DataSi
gnatures>&lt;&lt;\/Registration>&lt;\/XmlData>
  <\/RegistrationObjectDetailSimple>
  <\/RegistrationObjectSimpleGetResult>
  <\/RegistrationObjectSimpleGetResponse>
<\/soap:Body>
<\/soap:Envelope>
  
```

## Názov metódy

ConsignmentListExtern



Projekt	Rezortný informačný systém pre oblasť Regionálneho školstva	A9051_001
Dokument		
Referencia	RIS-TN-RIS-CSRÚ	Verzia 3.0

### Request

```

<s:Envelope xmlns:s="http://schemas.xmlsoap.org/soap/envelope/">
  <s:Body xmlns:xsi="http://www.w3.org/2001/XMLSchema-instance"
  xmlns:xsd="http://www.w3.org/2001/XMLSchema">
    <ConsignmentListExtern xmlns="http://www.ditec.sk/CEPEkr">
      <idSubjektu>1137318</idSubjektu>
      <typSubjektu>0</typSubjektu>
      <idPodatelne>2</idPodatelne>
      <idBiznisPripadu/>
      <popis/>
      <precitana xsi:nil="true"/>
      <extKodTypuZasielky/>
      <datumPodaniaOd>2015-01-27T14:51:07</datumPodaniaOd>
      <datumPodaniaDo xsi:nil="true"/>
      <idPodania/>
      <pageSize>20</pageSize>
      <currentSize>1</currentSize>
    </ConsignmentListExtern>
  </s:Body>
</s:Envelope>
  
```

### Response

```

<?xml version="1.0" encoding="utf-8"?>
<soap:Envelope xmlns:soap="http://schemas.xmlsoap.org/soap/envelope/"
xmlns:xsi="http://www.w3.org/2001/XMLSchema-instance"
xmlns:xsd="http://www.w3.org/2001/XMLSchema">
  <soap:Body>
    <ConsignmentListExternResponse xmlns="http://www.ditec.sk/CEPEkr">
      <ConsignmentListExternResult>
        <Code xmlns="http://www.ditec.sk/ICEPEkr">0</Code>
        <Description xmlns="http://www.ditec.sk/ICEPEkr">OK</Description>
        <ConsignmentList xmlns="http://www.ditec.sk/ICEPEkr">
          <Count>20</Count>
          <Detail>
            <ConsignmentIdentifier>150316000013</ConsignmentIdentifier>
            <ConsignmentExternalCode>CEP_POPP_v01</ConsignmentExternalCode>
            <ConsignmentTypeName>CEP_PotvrdenieOPrevzatiPodania_v01</ConsignmentTyp
eName>
            <SubjectID>AGREXIM, s.r.o. </SubjectID>
            <ConsignmentDescription>VM_109_Oznámenie o registrácii subjektu pre dovoz
          </ConsignmentDescription>
            <CreatedDateTime>2015-03-16T16:10:40.83+01:00</CreatedDateTime>
            <IsRead>>false</IsRead>
          </Detail>
          <Detail>
            <ConsignmentIdentifier>150316000005</ConsignmentIdentifier>
            <ConsignmentExternalCode>CEP_POPP_v01</ConsignmentExternalCode>
            <ConsignmentTypeName>CEP_PotvrdenieOPrevzatiPodania_v01</ConsignmentTyp
eName>
  
```

Projekt	Rezortný informačný systém pre oblasť Regionálneho školstva	A9051_001
Dokument		
Referencia	RIS-TN-RIS-CSRÚ	Verzia 3.0

## Response

```

<SubjectID>AGREXIM, s.r.o. </SubjectID>
<ConsignmentDescription>VM_109_Oznámenie o dovoze surovín a potravín
RP</ConsignmentDescription>
<CreatedDateTime>2015-03-16T15:23:09.183+01:00</CreatedDateTime>
<IsRead>>false</IsRead>
</Detail>
<Detail>
<ConsignmentIdentifier>150302000013</ConsignmentIdentifier>
<ConsignmentExternalCode>CEP_POPP_v01</ConsignmentExternalCode>
<ConsignmentTypeName>CEP_PotvrdenieOPrevzatiPodania_v01</ConsignmentTyp
eName>
<SubjectID>AGREXIM, s.r.o. </SubjectID>
<ConsignmentDescription>JF_20150203_02</ConsignmentDescription>
<CreatedDateTime>2015-03-02T11:13:34.262+01:00</CreatedDateTime>
<IsRead>>false</IsRead>
</Detail>
<Detail>
<ConsignmentIdentifier>150218000065</ConsignmentIdentifier>
<ConsignmentExternalCode>CEP_POPP_v01</ConsignmentExternalCode>
<ConsignmentTypeName>CEP_PotvrdenieOPrevzatiPodania_v01</ConsignmentTyp
eName>
<SubjectID>AGREXIM, s.r.o. </SubjectID>
<ConsignmentDescription>Žiadosť o licenciu AGRIM</ConsignmentDescription>
<CreatedDateTime>2015-02-18T15:55:34.375+01:00</CreatedDateTime>
<IsRead>>false</IsRead>
</Detail>
<Detail>
<ConsignmentIdentifier>150218000069</ConsignmentIdentifier>
<ConsignmentExternalCode>Z_MPRV_PPA_0002_v1.0</ConsignmentExternalCode>
<ConsignmentTypeName>Vydanie licencie AGRIM</ConsignmentTypeName>
<SubjectID>AGREXIM, s.r.o. </SubjectID>
<ConsignmentDescription>Vydanie licencie AGRIM</ConsignmentDescription>
<CreatedDateTime>2015-02-18T15:58:09.097+01:00</CreatedDateTime>
<IsRead>>false</IsRead>
</Detail>
<Detail>
<ConsignmentIdentifier>150218000033</ConsignmentIdentifier>
<ConsignmentExternalCode>CEP_POPP_v01</ConsignmentExternalCode>
<ConsignmentTypeName>CEP_PotvrdenieOPrevzatiPodania_v01</ConsignmentTyp
eName>
<SubjectID>AGREXIM, s.r.o. </SubjectID>
<ConsignmentDescription>Žiadosť o vydanie licencie
AGRIM</ConsignmentDescription>
<CreatedDateTime>2015-02-18T15:38:46.874+01:00</CreatedDateTime>
<IsRead>>false</IsRead>
</Detail>
<Detail>
<ConsignmentIdentifier>150218000025</ConsignmentIdentifier>
<ConsignmentExternalCode>CEP_POPP_v01</ConsignmentExternalCode>
<ConsignmentTypeName>CEP_PotvrdenieOPrevzatiPodania_v01</ConsignmentTyp
  
```

Projekt	Rezortný informačný systém pre oblasť Regionálneho školstva	A9051_001
Dokument		
Referencia	RIS-TN-RIS-CSRÚ	Verzia 3.0

## Response

```

eName>
  <SubjectID>AGREXIM, s.r.o. </SubjectID>
  <ConsignmentDescription>Žiadosť o licenciu AGREX</ConsignmentDescription>
  <CreatedDateTime>2015-02-18T15:37:30.605+01:00</CreatedDateTime>
  <IsRead>>false</IsRead>
</Detail>
<Detail>
  <ConsignmentIdentifier>150209000217</ConsignmentIdentifier>
  <ConsignmentExternalCode>CEP_POPP_v01</ConsignmentExternalCode>
  <ConsignmentTypeName>CEP_PotvrdenieOPrevzatiPodania_v01</ConsignmentType
eName>
  <SubjectID>AGREXIM, s.r.o. </SubjectID>
  <ConsignmentDescription>PV Žiadosť o licenciu AGRIM
0902_1</ConsignmentDescription>
  <CreatedDateTime>2015-02-09T15:23:48.151+01:00</CreatedDateTime>
  <IsRead>>false</IsRead>
</Detail>
<Detail>
  <ConsignmentIdentifier>150209000221</ConsignmentIdentifier>
  <ConsignmentExternalCode>Z_MH_CCHLP_0502_v1.0</ConsignmentExternalCode
>
  <ConsignmentTypeName>Rozhodnutie o registrácii chemickej látky centrom pre
chem látky a prípravky</ConsignmentTypeName>
  <SubjectID>AGREXIM, s.r.o. </SubjectID>
  <CreatedDateTime>2015-02-09T15:31:44.437+01:00</CreatedDateTime>
  <IsRead>>false</IsRead>
</Detail>
<Detail>
  <ConsignmentIdentifier>150209000029</ConsignmentIdentifier>
  <ConsignmentExternalCode>CEP_POPP_v01</ConsignmentExternalCode>
  <ConsignmentTypeName>CEP_PotvrdenieOPrevzatiPodania_v01</ConsignmentType
eName>
  <SubjectID>AGREXIM, s.r.o. </SubjectID>
  <ConsignmentDescription>VM_44_Žiadosť o vydanie osvedčenia na nie
KCO</ConsignmentDescription>
  <CreatedDateTime>2015-02-09T08:22:56.171+01:00</CreatedDateTime>
  <IsRead>>false</IsRead>
</Detail>
<Detail>
  <ConsignmentIdentifier>150209000149</ConsignmentIdentifier>
  <ConsignmentExternalCode>Z_MPRV_OOAS_5043_v1.0</ConsignmentExternalCod
e>
  <ConsignmentTypeName>Zamietnutie žiadosti o vydanie osvedčenia na nie konečne
certifikované osivo</ConsignmentTypeName>
  <SubjectID>AGREXIM, s.r.o. </SubjectID>
  <ConsignmentDescription>VM_44_Zamietnutie žiadosti o vydanie osvedč.
KCO</ConsignmentDescription>
  <CreatedDateTime>2015-02-09T12:40:40.523+01:00</CreatedDateTime>
  <IsRead>>false</IsRead>
</Detail>
  
```

Projekt	Rezortný informačný systém pre oblasť Regionálneho školstva	A9051_001
Dokument		
Referencia	RIS-TN-RIS-CSRÚ	Verzia 3.0

## Response

```

<Detail>
  <ConsignmentIdentifier>150209000037</ConsignmentIdentifier>
  <ConsignmentExternalCode>Z_MPRV_OOAS_5044_v1.0</ConsignmentExternalCode>
e>
  <ConsignmentTypeName>Osvedčenie o uznaní porastu na nie konečne certifikované
osivo</ConsignmentTypeName>
  <SubjectID>AGREXIM, s.r.o. </SubjectID>
  <ConsignmentDescription>VM_44_Osvedčenie o uznaní porastu na nie
KCO</ConsignmentDescription>
  <CreatedDateTime>2015-02-09T08:28:03.337+01:00</CreatedDateTime>
  <IsRead>>false</IsRead>
</Detail>
<Detail>
  <ConsignmentIdentifier>150205000005</ConsignmentIdentifier>
  <ConsignmentExternalCode>CEP_POPP_v01</ConsignmentExternalCode>
  <ConsignmentTypeName>CEP_PotvrdenieOPrevzatiPodania_v01</ConsignmentType
eName>
  <SubjectID>AGREXIM, s.r.o. </SubjectID>
  <ConsignmentDescription>JF_20150205_01</ConsignmentDescription>
  <CreatedDateTime>2015-02-05T08:00:03.159+01:00</CreatedDateTime>
  <IsRead>>false</IsRead>
</Detail>
<Detail>
  <ConsignmentIdentifier>150130000037</ConsignmentIdentifier>
  <ConsignmentExternalCode>CEP_POPP_v01</ConsignmentExternalCode>
  <ConsignmentTypeName>CEP_PotvrdenieOPrevzatiPodania_v01</ConsignmentType
eName>
  <SubjectID>AGREXIM, s.r.o. </SubjectID>
  <ConsignmentDescription>JF_20150130_05</ConsignmentDescription>
  <CreatedDateTime>2015-01-30T14:08:00.604+01:00</CreatedDateTime>
  <IsRead>>false</IsRead>
</Detail>
<Detail>
  <ConsignmentIdentifier>150205000009</ConsignmentIdentifier>
  <ConsignmentExternalCode>Z_CEP_UPVS_0002_v1.0</ConsignmentExternalCode>
  <ConsignmentTypeName>Rozhodnutie do schránky subjektu ÚPVS -
doručenie</ConsignmentTypeName>
  <SubjectID>AGREXIM, s.r.o. </SubjectID>
  <ConsignmentDescription>JF_Z_20150205_01</ConsignmentDescription>
  <CreatedDateTime>2015-02-05T08:09:25.745+01:00</CreatedDateTime>
  <IsRead>>false</IsRead>
</Detail>
<Detail>
  <ConsignmentIdentifier>150130000029</ConsignmentIdentifier>
  <ConsignmentExternalCode>CEP_POPP_v01</ConsignmentExternalCode>
  <ConsignmentTypeName>CEP_PotvrdenieOPrevzatiPodania_v01</ConsignmentType
eName>
  <SubjectID>AGREXIM, s.r.o. </SubjectID>
  <ConsignmentDescription>JF_20150130_04</ConsignmentDescription>
  <CreatedDateTime>2015-01-30T14:07:10.244+01:00</CreatedDateTime>
  
```

Projekt	Rezortný informačný systém pre oblasť Regionálneho školstva	A9051_001
Dokument		
Referencia	RIS-TN-RIS-CSRÚ	Verzia 3.0

## Response

```

    <IsRead>false</IsRead>
  </Detail>
  <Detail>
    <ConsignmentIdentifier>150130000021</ConsignmentIdentifier>
    <ConsignmentExternalCode>CEP_POPP_v01</ConsignmentExternalCode>
    <ConsignmentTypeName>CEP_PotvrdenieOPrevzatiPodania_v01</ConsignmentTyp
eName>
    <SubjectID>AGREXIM, s.r.o. </SubjectID>
    <ConsignmentDescription>JF_20150130_03</ConsignmentDescription>
    <CreatedDateTime>2015-01-30T14:06:18.215+01:00</CreatedDateTime>
    <IsRead>false</IsRead>
  </Detail>
  <Detail>
    <ConsignmentIdentifier>150130000013</ConsignmentIdentifier>
    <ConsignmentExternalCode>CEP_POPP_v01</ConsignmentExternalCode>
    <ConsignmentTypeName>CEP_PotvrdenieOPrevzatiPodania_v01</ConsignmentTyp
eName>
    <SubjectID>AGREXIM, s.r.o. </SubjectID>
    <ConsignmentDescription>JF_20150130_02</ConsignmentDescription>
    <CreatedDateTime>2015-01-30T14:05:21.207+01:00</CreatedDateTime>
    <IsRead>false</IsRead>
  </Detail>
  <Detail>
    <ConsignmentIdentifier>150130000005</ConsignmentIdentifier>
    <ConsignmentExternalCode>CEP_POPP_v01</ConsignmentExternalCode>
    <ConsignmentTypeName>CEP_PotvrdenieOPrevzatiPodania_v01</ConsignmentTyp
eName>
    <SubjectID>AGREXIM, s.r.o. </SubjectID>
    <ConsignmentDescription>JF_20150130_01</ConsignmentDescription>
    <CreatedDateTime>2015-01-30T14:04:30.53+01:00</CreatedDateTime>
    <IsRead>false</IsRead>
  </Detail>
  <Detail>
    <ConsignmentIdentifier>150128000005</ConsignmentIdentifier>
    <ConsignmentExternalCode>CEP_POPP_v01</ConsignmentExternalCode>
    <ConsignmentTypeName>CEP_PotvrdenieOPrevzatiPodania_v01</ConsignmentTyp
eName>
    <SubjectID>AGREXIM, s.r.o. </SubjectID>
    <ConsignmentDescription>PV10 Žiadosť o vydanie licencie AGRIM
2801_1</ConsignmentDescription>
    <CreatedDateTime>2015-01-28T08:55:09.591+01:00</CreatedDateTime>
    <IsRead>false</IsRead>
  </Detail>
  <TotalCount>20</TotalCount>
</ConsignmentList>
</ConsignmentListExternResult>
</ConsignmentListExternResponse>
</soap:Body>
</soap:Envelope>
  
```



Projekt	Rezortný informačný systém pre oblasť Regionálneho školstva	A9051_001
Dokument		
Referencia	RIS-TN-RIS-CSRÚ	Verzia 3.0

## Názov metódy

**ConsignmentObjectSimpleGet**

## Request

```

<s:Envelope xmlns:s="http://schemas.xmlsoap.org/soap/envelope/">
  <s:Body xmlns:xsi="http://www.w3.org/2001/XMLSchema-instance"
  xmlns:xsd="http://www.w3.org/2001/XMLSchema">
    <ConsignmentObjectSimpleGet xmlns="http://www.ditec.sk/CEPEkr">
      <consignmentIdentifier>130114000041</consignmentIdentifier>
    </ConsignmentObjectSimpleGet>
  </s:Body>
</s:Envelope>
  
```

## Response

```

<?xml version="1.0" encoding="utf-8"?>
<soap:Envelope xmlns:soap="http://schemas.xmlsoap.org/soap/envelope/"
xmlns:xsi="http://www.w3.org/2001/XMLSchema-instance"
xmlns:xsd="http://www.w3.org/2001/XMLSchema">
  <soap:Body>
    <ConsignmentObjectSimpleGetResponse xmlns="http://www.ditec.sk/CEPEkr">
      <ConsignmentObjectSimpleGetResult>
        <Code xmlns="http://www.ditec.sk/ICEPEkr">0</Code>
        <Description xmlns="http://www.ditec.sk/ICEPEkr">OK</Description>
        <ConsignmentDetail xmlns="http://www.ditec.sk/ICEPEkr">
          <ConsignmentType/>
          <SubjectType>0</SubjectType>
          <SubjectID>3db99c34-ed5a-3d4f-8b3a-c7620e9c314c</SubjectID>
          <SubjectName>AGREXIM, s.r.o. </SubjectName>
          <ConsignmentExternalCode>Z_MPRV_PPA_0025_v1.0</ConsignmentExternalCode>
          <ConsignmentTypeName>Vyžiadanie podkladov ku žiadosti o registráciu vývozcu -
          dovozcu</ConsignmentTypeName>
          <CreatedDateTime>2013-01-14T14:54:31.929</CreatedDateTime>
          <IsRead>>false</IsRead>
          <XmlData>&lt;Registration Id="Z_MPRV_PPA_0025_v1.0"
          xmlns="http://www.ditec.sk/ekr/registration/v1.0" ExternalIdentifier="" BusinessIdentifier=""
          Description=""&gt;&lt;DocumentUnauthorized Id="S_MPRV_PPA_0025_v1.0"
          xmlns="http://www.ditec.sk/ekr/unauthorized/v1.0"&gt;&lt;Object
          Identifier="http://www.cep.sk/xsd/O_VSEOB_10008_v1.0.xsd" Id="Object20130114145431424"
          Mime Type="application/xml"&gt;&lt;doc10008
          xmlns=""&gt;&lt;Header&gt;&lt;Header_Identif&gt;doc10008&lt;/Header_Identif&gt;&lt;Header_Verzia
          &gt;0&lt;/Header_Verzia&gt;&lt;/Header&gt;&lt;internalVyzva&gt;&lt;EvidencneCislo_001&gt;1&lt;/Evi
          dencneCislo_001&gt;&lt;Od_002&gt;1&lt;/Od_002&gt;&lt;Adresat_003&gt;1&lt;/Adresat_003&gt;&lt;D
          atumPodania_004&gt;14.01.2013&lt;/DatumPodania_004&gt;&lt;/internalVyzva&gt;&lt;/doc10008&gt;
          &lt;/Object&gt;&lt;/DocumentUnauthorized&gt;&lt;/Registration&gt;</XmlData>
          <ConsignmentState>Vybavená</ConsignmentState>
        </ConsignmentDetail>
      </ConsignmentObjectSimpleGetResult>
    </ConsignmentObjectSimpleGetResponse>
  </soap:Body>
</soap:Envelope>
  
```



Projekt	Rezortný informačný systém pre oblasť Regionálneho školstva	A9051_001
Dokument		
Referencia	RIS-TN-RIS-CSRÚ	Verzia 3.0

### Response

```

</ConsignmentDetail>
</ConsignmentObjectSimpleGetResult>
</ConsignmentObjectSimpleGetResponse>
</soap:Body>
</soap:Envelope>
  
```

### 3.20.2.6. Popis výnimiek

Kód	Popis	Špecifikácia chyby	Typ chyby
-1	Interná chyba	Interná chyba	Biznis
-219	Záznam nebol nájdený.	Záznam nebol nájdený.	Biznis
-213	Nebolo nájdené prevzaté/odmietnuté podanie - zlý identifikátor.	Nebolo nájdené prevzaté/odmietnuté podanie - zlý identifikátor.	Biznis
-218	Podanie nie je možné zobraziť. Podanie bolo buď zamietnuté alebo ešte nebolo rozhodnuté o jeho akceptácii.	Podanie nie je možné zobraziť. Podanie bolo buď zamietnuté alebo ešte nebolo rozhodnuté o jeho akceptácii.	Biznis



OPERAČNÝ PROGRAM  
INFORMATIZÁCIA SPOLOČNOSTI

TVORÍME VEDOMOSTNÚ SPOLOČNOSŤ

Európsky fond regionálneho rozvoja



Riadiaci orgán OPIS



MINISTERSTVO FINANCIÍ  
SLOVENSKEJ REPUBLIKY

Sprostredkovateľský orgán OPIS



EURÓPSKA ÚNIA

Projekt	Rezortný informačný systém pre oblasť Regionálneho školstva	A9051_001	
Dokument			
Referencia	RIS-TN-RIS-CSRÚ	Verzia	3.0

## 4. Nefunkcionálne charakteristiky poskytovaných aplikačných služieb

Projekt	Rezortný informačný systém pre oblasť Regionálneho školstva	A9051_001
Dokument		
Referencia	RIS-TN-RIS-CSRÚ	Verzia 3.0

Identifikátor služby	Názov služby	Komunikačný kanál	ISVS/Modul	Plánovaná doba dostupnosti	Úroveň dostupnosti	Maximálna kumulatívna doba plánovaných odstávok za 1 mesiac	Garantovaná doba odozvy	Maximálny počet simultánnych pripojení	Doba obnovenia služby (RTO)
sluzba_is_2_21	Informovanie sa o podmienkach realizácie zahraničnoobchodnej transakcie	webová služba	IS CEP	24x7	99,5 %	8 hod	50 sek	100	1 hod
sluzba_is_2_22	Podanie požiadavky na založenie prípadu zahraničnoobchodnej transakcie	webová služba	IS CEP	24x7	99,5 %	8 hod	50 sek	100	1 hod
sluzba_is_2_23	Informovanie sa o plnení podmienok pre realizáciu zahraničnoobchodnej transakcie	webová služba	IS CEP	24x7	99,5 %	8 hod	50 sek	100	1 hod
sluzba_is_2_25	Podanie žiadosti o vydanie licencie pre realizáciu zahraničnoobchodnej transakcie	webová služba	IS CEP	24x7	99,5 %	8 hod	50 sek	100	1 hod
sluzba_is_2_26	Zmena licencie pre zahraničnoobchodné transakcie	webová služba	IS CEP	24x7	99,5 %	8 hod	50 sek	100	1 hod
sluzba_is_2_27	Podanie opravného prostriedku voči rozhodnutiu o vydaní licencie	webová služba	IS CEP	24x7	99,5 %	8 hod	50 sek	100	1 hod
sluzba_is_2_28	Získanie parametrov správneho poplatku pre získanie licencie pre realizáciu zahraničnoobchodnej transakcie	webová služba	IS CEP	24x7	99,5 %	8 hod	50 sek	100	1 hod
sluzba_is_2_30	Informovanie sa o stave konania pre zahraničnoobchodnú transakciu	webová služba	IS CEP	24x7	99,5 %	8 hod	50 sek	100	1 hod

Projekt	Rezortný informačný systém pre oblasť Regionálneho školstva	A9051_001
Dokument		
Referencia	RIS-TN-RIS-CSRÚ	Verzia 3.0

Identifikátor služby	Názov služby	Komunikačný kanál	ISVS/Modul	Plánovaná doba dostupnosti	Úroveň dostupnosti	Maximálna kumulatívna doba plánovaných odstávok za 1 mesiac	Garantovaná doba odozvy	Maximálny počet simultánnych pripojení	Doba obnovenia služby (RTO)
sluzba_is_2_32	Podanie colného vyhlásenia s prílohami	webová služba	IS CEP	24x7	99,5 %	8 hod	50 sek	100	1 hod
sluzba_is_2_33	Zmena colného vyhlásenia	webová služba	IS CEP	24x7	99,5 %	8 hod	50 sek	100	1 hod
sluzba_is_2_34	Podanie opravného prostriedku voči rozhodnutiu v colnom konaní	webová služba	IS CEP	24x7	99,5 %	8 hod	50 sek	100	1 hod
sluzba_is_2_35	Informovanie sa o vydaných licenciách pre zahraničnoobchodné transakcie	webová služba	IS CEP	24x7	99,5 %	8 hod	50 sek	100	1 hod
sluzba_is_2_39	Získanie obsahu číselníka z informačného systému Centrálneho elektronického priečinok	webová služba	IS CEP	24x7	99,5 %	8 hod	50 sek	100	1 hod
sluzba_is_2_40	Získanie štatistických prehľadov o zahraničnoobchodných transakciách	webová služba	IS CEP	24x7	99,5 %	8 hod	50 sek	100	1 hod
sluzba_is_2_42	Podanie dokumentov do informačného systému Centrálneho elektronického priečinok cez elektronickú podateľňu	webová služba	IS CEP	24x7	99,5 %	8 hod	50 sek	100	1 hod
sluzba_is_4_9216	Poskytnutie kontextu typu podania/rozhodnutia pre vytvorenie	webová služba	IS CEP	24x7	99,5 %	8 hod	50 sek	100	1 hod



OPERAČNÝ PROGRAM  
INFORMATIZÁCIA SPOLOČNOSTI

TVORÍME VEDOMOSTNÚ SPOLOČNOSŤ

Európsky fond regionálneho rozvoja



Riadiaci orgán OPIS



MINISTERSTVO FINANCIÍ  
SLOVENSKEJ REPUBLIKY





Sprostredkovateľský orgán OPIS



EURÓPSKA ÚNIA

Projekt	Rezortný informačný systém pre oblasť Regionálneho školstva	A9051_001
Dokument		
Referencia	RIS-TN-RIS-CSRÚ	Verzia 3.0

Identifikátor služby	Názov služby	Komunikačný kanál	ISVS/Modul	Plánovaná doba dostupnosti	Úroveň dostupnosti	Maximálna kumulatívna doba plánovaných odstávok za 1 mesiac	Garantovaná doba odozvy	Maximálny počet simultánnych pripojení	Doba obnovenia služby (RTO)
	elektronického dokumentu zasielaného do informačného systému Centrálny elektronický priečinok								
sluzba_is_4 9217	Poskytnutie kontextu reakcie na elektronický dokument prijatý z informačného systému Centrálny elektronický priečinok priečinok	webová služba	IS CEP	24x7	99,5 %	8 hod	50 sek	100	1 hod
sluzba_is_5 0606	Poskytnutie histórie komunikácie	webová služba	IS CEP	24x7	99,5 %	8 hod	50 sek	100	1 hod

 <b>OPERAČNÝ PROGRAM INFORMATIZÁCIA SPOLOČNOSTI</b> TVORÍME VEDOMOSTNÚ SPOLOČNOSŤ Európsky fond regionálneho rozvoja		 Riadiaci orgán OPIS		 MINISTERSTVO FINANCIÍ SLOVENSKEJ REPUBLIKY Sprostredkovateľský orgán OPIS		 EURÓPSKA ÚNIA	
Projekt	Rezortný informačný systém pre oblasť Regionálneho školstva			A9051_001			
Dokument							
Referencia	RIS-TN-RIS-CSRÚ	Verzia	3.0				

## 5. Autentifikácia a autorizácia pre prístup k dátam prostredníctvom elektronických služieb

Každý integrujúci sa IS VS bude mať zriadený systémový účet s typom autentifikácie meno heslo, prípadne certifikát. Pre získanie tokenu je treba zavolať služby IAM CEP pre prihlásenie (opísané nižšie v podkapitolách). Po prihlásení v IS CEP sa vygeneruje token, ktorý daný IS VS poskytne na vstupe pri volaní elektronickej služby.

Po prihlásení je potrebné pridať do každého ďalšieho volania wcf metód cookie s identifikátorom tokenu prihláseného používateľa.

Cookie s identifikátorom tokenu ma nasledovný formát:

**lamTokenDescriptor=[TOKEN\_DESCRIPTOR.TokenId]:[TOKEN\_DESCRIPTOR.TokenCheck];**

pričom *TOKEN\_DESCRIPTOR* predstavuje objekt identifikátora tokenu, ktorý je výsledkom prihlásenia.

Konkrétny príklad pre **lamTokenDescriptor=3deded28-4b54-9347-a24e-7e6a727c7fb9:4WbISMIa/eh6xwrQtUb432Vzk18=**

Samotný prístup na dáta je riešený na základe oprávnení tak, aby údaje licencií boli poskytované iba vydavateľom týchto licencií a MF SR v zmysle použitia licencie pri colnom konaní.

Odkazy na relevantnú dokumentáciu:

- WCF všeobecne: [http://msdn.microsoft.com/en-us/library/vstudio/ms735119\(v=vs.90\).aspx](http://msdn.microsoft.com/en-us/library/vstudio/ms735119(v=vs.90).aspx)
- Message header (cookie): [http://msdn.microsoft.com/en-us/library/system.servicemodel.messageheaderattribute\(v=vs.100\).aspx](http://msdn.microsoft.com/en-us/library/system.servicemodel.messageheaderattribute(v=vs.100).aspx)
- Úprava Message header (cookie): [http://msdn.microsoft.com/en-us/library/gg258441\(v=vs.100\).aspx](http://msdn.microsoft.com/en-us/library/gg258441(v=vs.100).aspx)



Projekt	Rezortný informačný systém pre oblasť Regionálneho školstva	A9051_001
Dokument		
Referencia	RIS-TN-RIS-CSRÚ	Verzia 3.0

## 5.1. Prihlásenie menom a heslom

### 5.1.1. Procesné/logické údaje

#### 5.1.1.1. Procesný tok / biznis logika služby

Služba na základe poskytnutých vstupných údajov autentifikuje volajúcu stranu a v prípade úspešného prihlásenia vytvorí token a tento poskytne volajúcej strane.

#### 5.1.1.2. Operácie poskytovanej služby

Názov operácie	Popis operácie	Poradie	Vstupné parametre	Vystupné parametre
PrihlásenieMenom Heslom	Na základe poskytnutých vstupných údajov autentifikuje volajúcu stranu a v prípade úspešného prihlásenia vytvorí token a tento poskytne volajúcej strane.	1	RPPrihlásenieMenomAHeslomZiadost	PrihlásenieMenomAHeslom

#### RPPrihlásenieMenomAHeslomZiadost

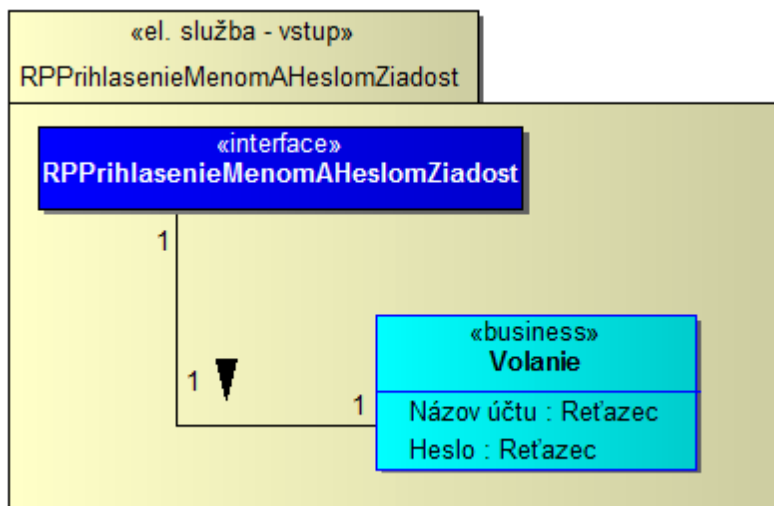

Volanie

#### Názov účtu : Reťazec

<b>Atribút</b>	<b>Názov účtu : Reťazec</b>
<i>Opis</i>	názov účtu pre ktorý sa požaduje prihlásenie
<b>Atribút</b>	<b>Heslo : Reťazec</b>
<i>Opis</i>	heslo pre daný účet

Projekt	Rezortný informačný systém pre oblasť Regionálneho školstva	A9051_001
Dokument		
Referencia	RIS-TN-RIS-CSRÚ	Verzia 3.0

## PrihlásenieMenomAHeslom

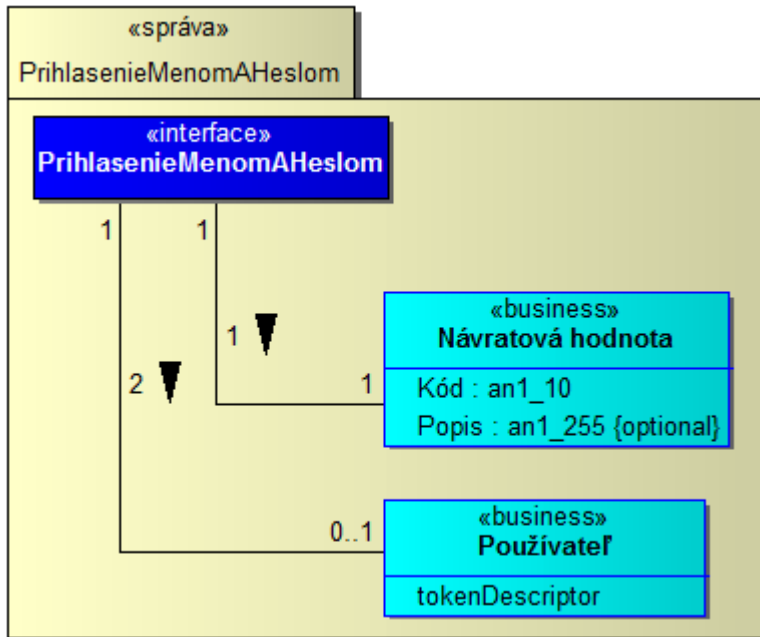





### Používateľ

Atribút	tokenDescriptor
Opis	Identifikácia používateľa

### Náratová hodnota

Atribút	Kód : an1_10
Opis	kód výsledku vykonania služby, pri úspešnom výsledku kód = 0
Atribút	Popis : an1_255
Opis	popis výsledku vykonania služby, bude vyplnený iba pri výnimke v spracovaní služby

 <b>OPERAČNÝ PROGRAM INFORMATIZÁCIA SPOLOČNOSTI</b> TVORÍME VEDOMOSTNÚ SPOLOČNOSŤ Európsky fond regionálneho rozvoja		 Riadiaci orgán OPIS		 MINISTERSTVO FINANCIÍ SLOVENSKEJ REPUBLIKY Sprostredkovateľský orgán OPIS		 EURÓPSKA ÚNIA	
Projekt	Rezortný informačný systém pre oblasť Regionálneho školstva			A9051_001			
Dokument							
Referencia	RIS-TN-RIS-CSRÚ	Verzia	3.0				

## 5.1.2. Technické informácie

### 5.1.2.1. Technická špecifikácia poskytovanej webovej služby

Testovacie prostredie	
WSDL	<a href="https://tcep.financnasprava.sk/tcep/procw/CEP.MRP.ElektronickeSluzby.Svc.Wcf/ElektronickeSluzbyService.svc?singlewsdl">https://tcep.financnasprava.sk/tcep/procw/CEP.MRP.ElektronickeSluzby.Svc.Wcf/ElektronickeSluzbyService.svc?singlewsdl</a>
URL	<a href="https://tcep.financnasprava.sk/tcep/procw/CEP.MRP.ElektronickeSluzby.Svc.Wcf/ElektronickeSluzbyService.svc">https://tcep.financnasprava.sk/tcep/procw/CEP.MRP.ElektronickeSluzby.Svc.Wcf/ElektronickeSluzbyService.svc</a>

Produkčné prostredie	
WSDL	<a href="https://www.cep.financnasprava.sk/cep/procw/CEP.MRP.ElektronickeSluzby.Svc.Wcf/ElektronickeSluzbyService.svc?singlewsdl">https://www.cep.financnasprava.sk/cep/procw/CEP.MRP.ElektronickeSluzby.Svc.Wcf/ElektronickeSluzbyService.svc?singlewsdl</a>
URL	<a href="https://www.cep.financnasprava.sk/cep/procw/CEP.MRP.ElektronickeSluzby.Svc.Wcf/ElektronickeSluzbyService.svc">https://www.cep.financnasprava.sk/cep/procw/CEP.MRP.ElektronickeSluzby.Svc.Wcf/ElektronickeSluzbyService.svc</a>

### 5.1.2.2. Definícia dodatočných parametrov hlavičky správ (Header)

Pre dané rozhranie nie sú definované dodatočné parametre hlavičky správ.

### 5.1.2.3. Popis spôsobu zabezpečenia a autentifikácie pri volaní operácií služby

Služba je voľne dostupná pre potreby prihlasovania.

### 5.1.2.4. Testovacie scenáre a prípady

Krok	Akcia	Očakávaný výsledok
1.	Používateľ zadá vstupné parametre Názov účtu/heslo	Služba na základe poskytnutých vstupných údajov autentifikuje volajúcu stranu a v prípade úspešného prihlásenia vytvorí token a tento poskytne volajúcej strane

### 5.1.2.5. Technické operácie služby

Názov metódy
PrihlasenieMenomHeslom

Vstupný parameter	Popis
NazovUctu	názov účtu pre ktorý sa požaduje prihlásenie
Heslo	heslo pre daný účet

Projekt	Rezortný informačný systém pre oblasť Regionálneho školstva	A9051_001
Dokument		
Referencia	RIS-TN-RIS-CSRÚ	Verzia 3.0

### Request

```

<soap:Envelope xmlns:soap="http://www.w3.org/2003/05/soap-envelope"
xmlns:elek="http://www.cep.financnasprava.sk/ElektronickeSluzby"
xmlns:prih="http://www.cep.financnasprava.sk/ElektronickeSluzby/PrihlasenieMenomHeslom">
  <soap:Header/>
  <soap:Body>
    <elek:PrihlasenieMenomHeslom>
      <elek:prihlasenieVstup>
        <prih:NazovUctu>NazovUctu</prih:NazovUctu>
        <prih:Heslo>Heslo</prih:Heslo>
      </elek:prihlasenieVstup>
    </elek:PrihlasenieMenomHeslom>
  </soap:Body>
</soap:Envelope>
  
```

### Response

```

<s:Envelope xmlns:s="http://www.w3.org/2003/05/soap-envelope"
xmlns:a="http://www.w3.org/2005/08/addressing">
  <s:Header>
    <a:Action
s:mustUnderstand="1">http://www.cep.financnasprava.sk/ElektronickeSluzby/IElektronickeSluzby/Pri
hlasenieMenomHeslomResponse</a:Action>
  </s:Header>
  <s:Body>
    <PrihlasenieMenomHeslomResponse
xmlns="http://www.cep.financnasprava.sk/ElektronickeSluzby">
      <PrihlasenieMenomHeslomResult
xmlns:b="http://www.cep.financnasprava.sk/ElektronickeSluzby/PrihlasenieMenomHeslom"
xmlns:i="http://www.w3.org/2001/XMLSchema-instance">
        <NavratovaHodnota
xmlns="http://www.cep.financnasprava.sk/ElektronickeSluzby/OutputBase"
xmlns:c="http://www.cep.financnasprava.sk/ElektronickeSluzby/NavratovaHodnota">
          <c:Kod>0</c:Kod>
          <c:Popis i:nil="true"/>
        </NavratovaHodnota>
        <b:Pouzivatel xmlns:c="http://ditec/2011/11/iam/authorization">
          <c:TokenCheck>XA2LFG/AAiaf7znu77yAR38M398=</c:TokenCheck>
          <c:TokenId>b7ce9c6f-85f8-d402-e053-0a6583c58dfa</c:TokenId>
        </b:Pouzivatel>
      </PrihlasenieMenomHeslomResult>
    </PrihlasenieMenomHeslomResponse>
  </s:Body>
</s:Envelope>
  
```

### 5.1.2.6. Popis výnimiek

Kód	Popis	Špecifikácia chyby	Typ chyby
-----	-------	--------------------	-----------

Autentifikácia a autorizácia pre prístup k dátam prostredníctvom elektronických služieb - 322/335-



OPERAČNÝ PROGRAM  
INFORMATIZÁCIA SPOLOČNOSTI

TVORÍME VEDOMOSTNÚ SPOLOČNOSŤ

Európsky fond regionálneho rozvoja



Riadiaci orgán OPIS



MINISTERSTVO FINANCIÍ  
SLOVENSKEJ REPUBLIKY

Sprostredkovateľský orgán OPIS



EURÓPSKA ÚNIA

Projekt	Rezortný informačný systém pre oblasť Regionálneho školstva	A9051_001
Dokument		
Referencia	RIS-TN-RIS-CSRÚ	Verzia 3.0

Kód	Popis	Špecifikácia chyby	Typ chyby
15	Zadané prihlasovacie údaje nie sú správne	Zadané prihlasovacie údaje nie sú správne	Biznis

## 5.2. Prihlásenie certifikátom

### 5.2.1. Procesné/logické údaje

#### 5.2.1.1. Procesný tok / biznis logika služby

Služba na základe poskytnutých vstupných údajov autentifikuje volajúcu stranu a v prípade úspešného prihlásenia vytvorí token a tento poskytne volajúcej strane. Služba je podmienená volaním dvoch operácií::

- Výzva (IS CEP vráti obsah dokumentu)
- Prihlásenie (IS CEP očakáva podpísaný dokument)

#### 5.2.1.2. Operácie poskytovanej služby

Názov operácie	Popis operácie	Poradie operácie	Vstupné parametre	Vystupné parametre
PrihlásenieCertifikátomVyzva	IS CEP vráti obsah dokumentu	1	bez parametrov	PrihlásenieCertifikátomVyzva
PrihlásenieCertifikátom	IS CEP očakáva podpísaný dokument	2	RPPrihlásenieCertifikátomP odpisanyDokument	PrihlásenieCertifikátom

### PrihlásenieCertifikátomVyzva

Projekt	Rezortný informačný systém pre oblasť Regionálneho školstva	A9051_001
Dokument		
Referencia	RIS-TN-RIS-CSRÚ	Verzia 3.0

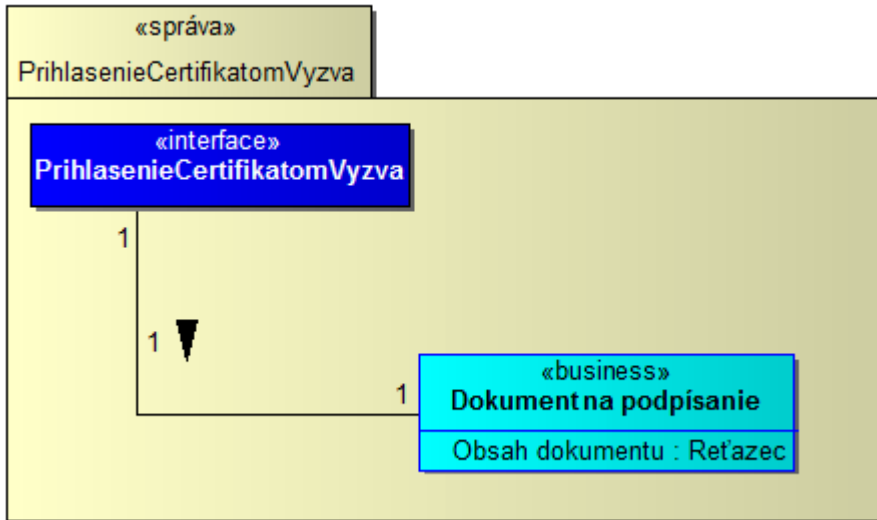

### Dokument na podpísanie

Atribút	Obsah dokumentu : Retazec
Opis	obsah dokumentu ktorý sa požaduje podpísať

### RPPrihlasenieCertifikatomPodpisanyDokument



Projekt	Rezortný informačný systém pre oblasť Regionálneho školstva	A9051_001
Dokument		
Referencia	RIS-TN-RIS-CSRÚ	Verzia 3.0

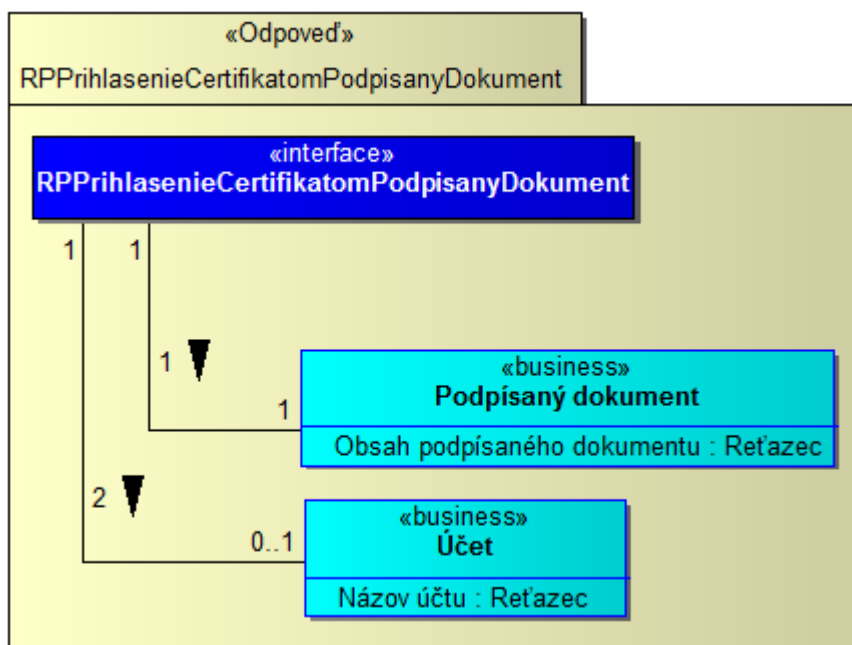

### Podpísaný dokument

<b>Atribút</b>	<b>Obsah podpísaného dokumentu : Reťazec</b>
<i>Opis</i>	obsah podpísaného dokumentu

### Účet

<b>Atribút</b>	<b>Názov účtu : Reťazec</b>
<i>Opis</i>	názov účtu pre ktorý sa vyžaduje prihlásenie

### PrihlasenieCertifikatom

Projekt	Rezortný informačný systém pre oblasť Regionálneho školstva	A9051_001
Dokument		
Referencia	RIS-TN-RIS-CSRÚ	Verzia 3.0

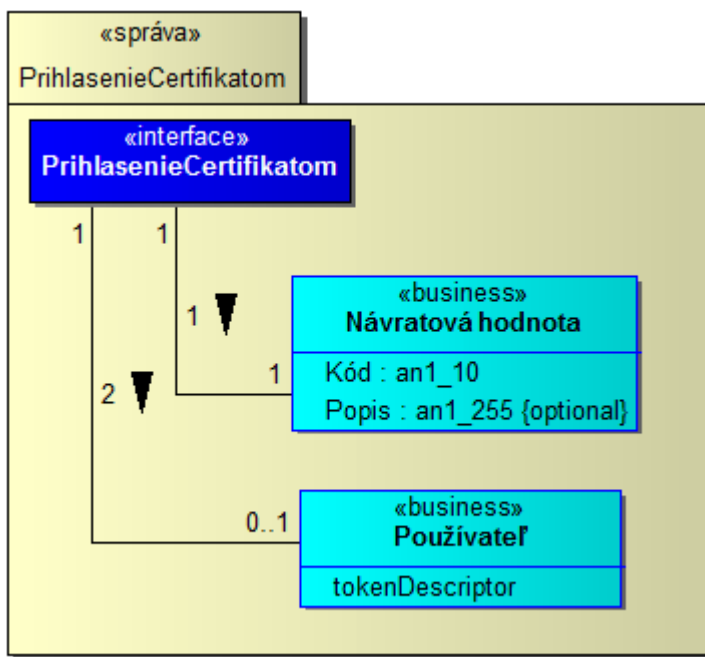

### Používateľ

<b>Atribút</b>	<b>tokenDescriptor</b>
<i>Opis</i>	Identifikácia používateľa

### Návratová hodnota

<b>Atribút</b>	<b>Kód : an1_10</b>
<i>Opis</i>	kód výsledku vykonania služby, pri úspešnom výsledku kód = 0
<b>Atribút</b>	<b>Popis : an1_255</b>
<i>Opis</i>	popis výsledku vykonania služby, bude vyplnený iba pri výnimke v spracovaní služby

## 5.2.2. Technické informácie

### 5.2.2.1. Technická špecifikácia poskytovanej webovej služby

#### Testovacie prostredie

<b>WSDL</b>	<a href="https://tcep.financnasprava.sk/tcep/procw/CEP.MRP.ElektronickeSluzby.Svc.Wcf/ElektronickeSluzbyService.svc?singlewsdl">https://tcep.financnasprava.sk/tcep/procw/CEP.MRP.ElektronickeSluzby.Svc.Wcf/ElektronickeSluzbyService.svc?singlewsdl</a>
-------------	-----------------------------------------------------------------------------------------------------------------------------------------------------------------------------------------------------------------------------------------------------------



OPERAČNÝ PROGRAM  
INFORMATIZÁCIA SPOLOČNOSTI

TVORÍME VEDOMOSTNÚ SPOLOČNOSŤ

Európsky fond regionálneho rozvoja



Riadiaci orgán OPIS



MINISTERSTVO FINANCIÍ  
SLOVENSKEJ REPUBLIKY

Sprostredkovateľský orgán OPIS



EURÓPSKA ÚNIA

Projekt	Rezortný informačný systém pre oblasť Regionálneho školstva	A9051_001
Dokument		
Referencia	RIS-TN-RIS-CSRÚ	Verzia 3.0

#### Testovacie prostredie

URL	<a href="https://tcep.financnasprava.sk/tcep/procw/CEP.MRP.ElektronickeSluzby.Svc.Wcf/ElektronickeSluzbyService.svc">https://tcep.financnasprava.sk/tcep/procw/CEP.MRP.ElektronickeSluzby.Svc.Wcf/ElektronickeSluzbyService.svc</a>
-----	-------------------------------------------------------------------------------------------------------------------------------------------------------------------------------------------------------------------------------------

#### Produkčné prostredie

WSDL	<a href="https://www.cep.financnasprava.sk/cep/procw/CEP.MRP.ElektronickeSluzby.Svc.Wcf/ElektronickeSluzbyService.svc?singlewsdl">https://www.cep.financnasprava.sk/cep/procw/CEP.MRP.ElektronickeSluzby.Svc.Wcf/ElektronickeSluzbyService.svc?singlewsdl</a>
URL	<a href="https://www.cep.financnasprava.sk/cep/procw/CEP.MRP.ElektronickeSluzby.Svc.Wcf/ElektronickeSluzbyService.svc">https://www.cep.financnasprava.sk/cep/procw/CEP.MRP.ElektronickeSluzby.Svc.Wcf/ElektronickeSluzbyService.svc</a>

### 5.2.2.2. Definícia dodatočných parametrov hlavičky správ (Header)

Pre dané rozhranie nie sú definované dodatočné parametre hlavičky správ.

### 5.2.2.3. Popis spôsobu zabezpečenia a autentifikácie pri volaní operácií služby

Služba je voľne dostupná pre potreby prihlasovania.

### 5.2.2.4. Testovacie scenáre a prípady

Krok	Akcia	Očakávaný výsledok
1.	Používateľ si vyžiada dokument na podpísanie	Služba poskytne obsah dokumentu na podpísanie
2.	Používateľ poskytne vstupné parametre Obsah podpísaného dokumentu, prípadne Názov účtu	Služba na základe poskytnutých vstupných údajov autentifikuje volajúcu stranu a v prípade úspešného prihlásenia vytvorí token a tento poskytne volajúcej strane

### 5.2.2.5. Technické operácie služby

#### Krok 1

##### Názov metódy

PrihlasenieCertifikatomVyzva

Vstupný parameter	Popis
NazovUctu	Parameter pre autentifikáciu používateľa. Vytvorenie a poskytnutie údaje nie je súčasťou el. služieb a zodpovedá konfigurácii V IAM CEP pre daný ISVS, ktorý

Autentifikácia a autorizácia pre prístup k dátam prostredníctvom elektronických služieb - 327/335-

Projekt	Rezortný informačný systém pre oblasť Regionálneho školstva	A9051_001
Dokument		
Referencia	RIS-TN-RIS-CSRÚ	Verzia 3.0

Vstupný parameter	Popis
	zabezpečí prevádzka systému.

### Request

```

<soap:Envelope xmlns:soap="http://www.w3.org/2003/05/soap-envelope"
xmlns:elek="http://www.cep.financnasprava.sk/ElektronickeSluzby"
xmlns:prih="http://www.cep.financnasprava.sk/ElektronickeSluzby/PrihlasenieCertifikatomVyzva">
  <soap:Header/>
  <soap:Body>
    <elek:PrihlasenieCertifikatomVyzva>
      <elek:prihlasenieVstup>
        <prih:NazovUctu/>
      </elek:prihlasenieVstup>
    </elek:PrihlasenieCertifikatomVyzva>
  </soap:Body>
</soap:Envelope>
  
```

### Response

```

<s:Envelope xmlns:s="http://www.w3.org/2003/05/soap-envelope"
xmlns:a="http://www.w3.org/2005/08/addressing">
  <s:Header>
    <a:Action
s:mustUnderstand="1">http://www.cep.financnasprava.sk/ElektronickeSluzby/IElektronickeSluzby/Pri
hlasenieCertifikatomVyzvaResponse</a:Action>
  </s:Header>
  <s:Body>
    <PrihlasenieCertifikatomVyzvaResponse
xmlns="http://www.cep.financnasprava.sk/ElektronickeSluzby">
      <PrihlasenieCertifikatomVyzvaResult
xmlns:b="http://www.cep.financnasprava.sk/ElektronickeSluzby/PrihlasenieCertifikatomVyzva"
xmlns:i="http://www.w3.org/2001/XMLSchema-instance">
        <b:PrihlasenieServerObalka
xmlns:c="http://www.cep.financnasprava.sk/ElektronickeSluzby/PrihlasenieCertifikatomServerObalka"
>
          <c:DokumentNaPodpisanie>
            <![CDATA[
              <p1:Sprievodka identifikator="f3ee9c6f-f3ee-9201-e053-0a6583c58233"
xmlns:p1="http://www.mfsr.sk/Formulare/Sprievodka_v02"
xmlns:xsi="http://www.w3.org/2001/XMLSchema-instance"
xsi:schemaLocation="http://www.mfsr.sk/Formulare/Sprievodka_v02.xsd">
                <p1:DatumVytvorenia den="27" mesiac="6" rok="2018"/>
                <p1:DatumPrevzatiaReferencovanehoDokumentu den="27" mesiac="6"
rok="2018"/>
                <p1:ReferencovanyDokument typ="ServerCertChallenge" identifikator="f3ee9c6f-
f3ee-9201-e053-0a6583c58233">
  
```

Projekt	Rezortný informačný systém pre oblasť Regionálneho školstva	A9051_001
Dokument		
Referencia	RIS-TN-RIS-CSRÚ	Verzia 3.0

## Response

```

    <p1:HodnotaPodpisu>20180627_110840</p1:HodnotaPodpisu>
    <p1:HodnotaPodpisu?</p1:HodnotaPodpisu>
    </p1:ReferencovanyDokument>
    </p1:Sprievodka>]]</c:DokumentNaPodpisanie>
    <c:Identifikator>f3ee9c6f-f3ee-9201-e053-0a6583c58233</c:Identifikator>
    <c:PrihlasenieCertifikatom_KlientObalka
  xmlns:d="http://www.cep.financnasprava.sk/ElektronickeSluzby/PrihlasenieCertifikatomKlientObalka"
  >
    <d:Identifikator>20180627_110840</d:Identifikator>
    <d:NazovUctu?</d:NazovUctu>
    </c:PrihlasenieCertifikatom_KlientObalka>
    <c:ServerCas>2018-06-27T11:08:40.1793616+02:00</c:ServerCas>
    </b:PrihlasenieServerObalka>
    </PrihlasenieCertifikatomVyzvaResult>
    </PrihlasenieCertifikatomVyzvaResponse>
  </s:Body>
</s:Envelope>
  
```

## Krok 2

### Názov metódy

PrihlasenieCertifikatom

Vstupný parameter	Popis
PodpisanyDokument	Obsah podpísaného dokumentu v BASE64 (UTF-8)
PrihlasenieCertifikatom_ServerObalka	Výstup z prvého kroku (PrihlasenieCertifikatomVyzva)

### Request

```

<soap:Envelope xmlns:soap="http://www.w3.org/2003/05/soap-envelope"
  xmlns:elek="http://www.cep.financnasprava.sk/ElektronickeSluzby"
  xmlns:prih="http://www.cep.financnasprava.sk/ElektronickeSluzby/PrihlasenieCertifikatom"
  xmlns:prih1="http://www.cep.financnasprava.sk/ElektronickeSluzby/PrihlasenieCertifikatomServerObalka"
  xmlns:prih2="http://www.cep.financnasprava.sk/ElektronickeSluzby/PrihlasenieCertifikatomKlientObalka">
  <soap:Header/>
  <soap:Body>
    <elek:PrihlasenieCertifikatom>
    <!--Optional:-->
  
```

Projekt	Rezortný informačný systém pre oblasť Regionálneho školstva	A9051_001
Dokument		
Referencia	RIS-TN-RIS-CSRÚ	Verzia 3.0

### Request

```

<elek:prihlasenieVstup>
  <prih:PodpisanyDokument>PHh6ZXA6RGF0YUVudmV.....</prih:PodpisanyDokument>
  <prih:PrihlasenieCertifikatom_ServerObalka>
    <prih1:DokumentNaPodpisanie>
      <![CDATA[
        <p1:Sprievodka identifikator="f3ee9c6f-f3ee-9201-e053-0a6583c58233"
xmlns:p1="http://www.mfsr.sk/Formulare/Sprievodka_v02"
xmlns:xsi="http://www.w3.org/2001/XMLSchema-instance"
xsi:schemaLocation="http://www.mfsr.sk/Formulare/Sprievodka_v02.xsd">
          <p1:DatumVytvorenia den="27" mesiac="6" rok="2018"/>
          <p1:DatumPrevzatiaReferencovanehoDokumentu den="27" mesiac="6"
rok="2018"/>
          <p1:ReferencovanyDokument typ="ServerCertChallenge" identifikator="f3ee9c6f-
f3ee-9201-e053-0a6583c58233">
            <p1:HodnotaPodpisu>20180627_110840</p1:HodnotaPodpisu>
            <p1:HodnotaPodpisu?</p1:HodnotaPodpisu>
            </p1:ReferencovanyDokument>
          </p1:Sprievodka>]]></prih1:DokumentNaPodpisanie>
        <prih1:Identifikator>f3ee9c6f-f3ee-9201-e053-0a6583c58233</prih1:Identifikator>
        <prih1:PrihlasenieCertifikatom_KlientObalka>
          <prih2:Identifikator>20180627_110840</prih2:Identifikator>
          <prih2:NazovUctu>NazovUctu</prih2:NazovUctu>
          </prih1:PrihlasenieCertifikatom_KlientObalka>
          <prih1:ServerCas>2018-06-27T11:08:40.1793616+02:00</prih1:ServerCas>
        </prih:PrihlasenieCertifikatom_ServerObalka>
      </elek:prihlasenieVstup>
    </elek:PrihlasenieCertifikatom>
  </soap:Body>
</soap:Envelope>
  
```

### Response

```

<s:Envelope xmlns:s="http://www.w3.org/2003/05/soap-envelope"
xmlns:a="http://www.w3.org/2005/08/addressing">
  <s:Header>
    <a:Action
s:mustUnderstand="1">http://www.cep.financnasprava.sk/ElektronickeSluzby/IElektronickeSluzby/Pri
hlasenieCertifikatomResponse</a:Action>
  </s:Header>
  <s:Body>
    <PrihlasenieCertifikatomResponse
xmlns="http://www.cep.financnasprava.sk/ElektronickeSluzby">
      <PrihlasenieCertifikatomResult
xmlns:b="http://www.cep.financnasprava.sk/ElektronickeSluzby/PrihlasenieCertifikatom"
xmlns:i="http://www.w3.org/2001/XMLSchema-instance">
        <NavratovaHodnota
xmlns="http://www.cep.financnasprava.sk/ElektronickeSluzby/OutputBase"
xmlns:c="http://www.cep.financnasprava.sk/ElektronickeSluzby/NavratovaHodnota">
  
```



Projekt	Rezortný informačný systém pre oblasť Regionálneho školstva	A9051_001
Dokument		
Referencia	RIS-TN-RIS-CSRÚ	Verzia 3.0

### Response

```

<c:Kod>0</c:Kod>
<c:Popis i:nil="true"/>
</NavratovaHodnota>
<b:Pouzivatel xmlns:c="http://ditec/2011/11/iam/authorization">
  <c:TokenCheck>XA2LFG/AAiaf7znu77yAR38M398=</c:TokenCheck>
  <c:TokenId>b7ce9c6f-85f8-d402-e053-0a6583c58dfa</c:TokenId>
</b:Pouzivatel>
</PrihlasenieCertifikatomResult>
</PrihlasenieCertifikatomResponse>
</s:Body>
</s:Envelope>
  
```

### 5.2.2.6. Popis výnimiek

Kód	Popis	Špecifikácia chyby	Typ chyby
16	Zadané prihlasovacie údaje nie sú správne, alebo je účet neplatný	Zadané prihlasovacie údaje nie sú správne, alebo je účet neplatný	Biznis
17	Nepodarilo sa prihlásiť. V prípade, že máte viacero používateľských účtov, zadajte ten pod ktorým účtom sa chcete prihlásiť	Nepodarilo sa prihlásiť. V prípade, že máte viacero používateľských účtov, zadajte ten pod ktorým účtom sa chcete prihlásiť	Biznis
18	Neplatný certifikát	Neplatný certifikát	Biznis
19	Veľká časová odozva	Veľká časová odozva	Biznis

## 5.3. Odhlásenie používateľa

### 5.3.1. Procesné/logické údaje

#### 5.3.1.1. Procesný tok / biznis logika služby

Pre korektné ukončenie volania danej elektronickej služby je potrebné odhlásenie.

#### 5.3.1.2. Operácie poskytovanej služby

Názov operácie	Popis operácie	Poradie	Vstupné parametre	Vystupné parametre
Odhlásenie	Pre korektné ukončenie volania danej elektronickej služby je potrebné odhlásenie.	1	RPOdhlásenie Ziadost	Odhlásenie

Projekt	Rezortný informačný systém pre oblasť Regionálneho školstva	A9051_001
Dokument		
Referencia	RIS-TN-RIS-CSRÚ	Verzia 3.0

## RPOdhlasenieZiadost

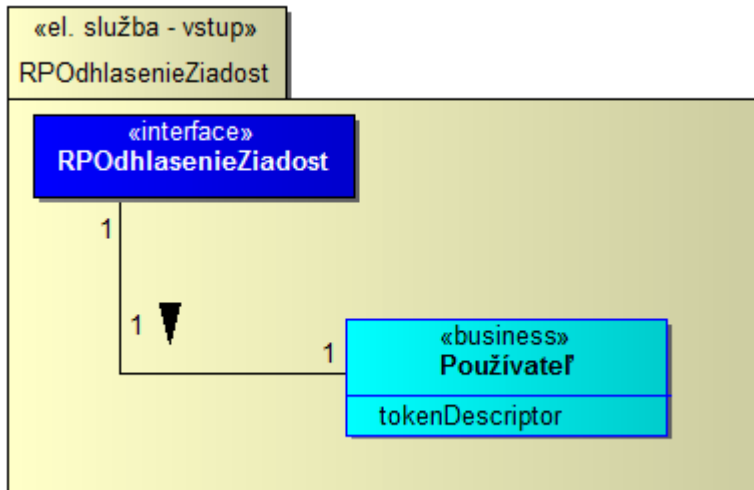

## Použivateľ

Atribút	tokenDescriptor
Opis	Identifikácia používateľa

## Odhlasenie

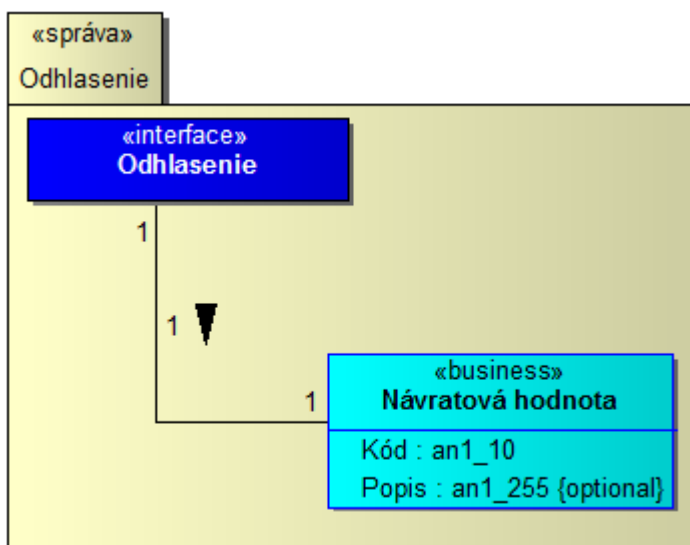

## Návratová hodnota

Autentifikácia a autorizácia pre prístup k dátam prostredníctvom elektronických služieb - 332/335-



OPERAČNÝ PROGRAM  
INFORMATIZÁCIA SPOLOČNOSTI

TVORÍME VEDOMOSTNÚ SPOLOČNOSŤ

Európsky fond regionálneho rozvoja



Riadiaci orgán OPIS



MINISTERSTVO FINANCIÍ  
SLOVENSKEJ REPUBLIKY

Sprostredkovateľský orgán OPIS



EURÓPSKA ÚNIA

Projekt	Rezortný informačný systém pre oblasť Regionálneho školstva	A9051_001
Dokument		
Referencia	RIS-TN-RIS-CSRÚ	Verzia 3.0

<b>Atribút</b>	<b>Kód : an1_10</b>
<i>Opis</i>	kód výsledku vykonania služby, pri úspešnom výsledku kód = 0
<b>Atribút</b>	<b>Popis : an1_255</b>
<i>Opis</i>	popis výsledku vykonania služby, bude vyplnený iba pri výnimke v spracovaní služby

## 5.3.2. Technické informácie

### 5.3.2.1. Technická špecifikácia poskytovanej webovej služby

Testovacie prostredie	
<b>WSDL</b>	<a href="https://tcep.financnasprava.sk/tcep/procw/CEP.MRP.ElektronickeSluzby.Svc.Wcf/ElektronickeSluzbyService.svc?singlewsdl">https://tcep.financnasprava.sk/tcep/procw/CEP.MRP.ElektronickeSluzby.Svc.Wcf/ElektronickeSluzbyService.svc?singlewsdl</a>
<b>URL</b>	<a href="https://tcep.financnasprava.sk/tcep/procw/CEP.MRP.ElektronickeSluzby.Svc.Wcf/ElektronickeSluzbyService.svc">https://tcep.financnasprava.sk/tcep/procw/CEP.MRP.ElektronickeSluzby.Svc.Wcf/ElektronickeSluzbyService.svc</a>

Produkčné prostredie	
<b>WSDL</b>	<a href="https://www.cep.financnasprava.sk/cep/procw/CEP.MRP.ElektronickeSluzby.Svc.Wcf/ElektronickeSluzbyService.svc?singlewsdl">https://www.cep.financnasprava.sk/cep/procw/CEP.MRP.ElektronickeSluzby.Svc.Wcf/ElektronickeSluzbyService.svc?singlewsdl</a>
<b>URL</b>	<a href="https://www.cep.financnasprava.sk/cep/procw/CEP.MRP.ElektronickeSluzby.Svc.Wcf/ElektronickeSluzbyService.svc">https://www.cep.financnasprava.sk/cep/procw/CEP.MRP.ElektronickeSluzby.Svc.Wcf/ElektronickeSluzbyService.svc</a>

### 5.3.2.2. Definícia dodatočných parametrov hlavičky správ (Header)

Pre dané rozhranie nie sú definované dodatočné parametre hlavičky správ.

### 5.3.2.3. Popis spôsobu zabezpečenia a autentifikácie pri volaní operácií služby

Služba je voľne dostupná pre potreby prihlasovania.

### 5.3.2.4. Testovacie scenáre a prípady

Krok	Akcia	Očakávaný výsledok
1.	Používateľ poskytne vstupný parameter tokenDescriptor	Služba na základe poskytnutých vstupných údajov odhlási používateľa z IS CEP

### 5.3.2.5. Technické operácie služby

Názov metódy
--------------

Autentifikácia a autorizácia pre prístup k dátam prostredníctvom elektronických služieb - 333/335-



OPERAČNÝ PROGRAM  
INFORMATIZÁCIA SPOLOČNOSTI

TVORÍME VEDOMOSTNÚ SPOLOČNOSŤ

Európsky fond regionálneho rozvoja



Riadiaci orgán OPIS



MINISTERSTVO FINANCIÍ  
SLOVENSKEJ REPUBLIKY

Sprostredkovateľský orgán OPIS



EURÓPSKA ÚNIA

Projekt	Rezortný informačný systém pre oblasť Regionálneho školstva	A9051_001
Dokument		
Referencia	RIS-TN-RIS-CSRÚ	Verzia 3.0

## Názov metódy

### Odhlásenie

### Vstupný parameter

### Popis

**tokenDescriptor** Získa sa úspešnou autentifikáciou pri volaní elektronickej služby Prihlásenie certifikátom alebo Prihlásenie menom a heslom

## Request

```
<soap:Envelope xmlns:soap="http://www.w3.org/2003/05/soap-envelope"
xmlns:elek="http://www.cep.financnasprava.sk/ElektronickeSluzby"
xmlns:odh="http://www.cep.financnasprava.sk/ElektronickeSluzby/Odhlásenie"
xmlns:aut="http://ditec/2011/11/iam/authorization">
  <soap:Header/>
  <soap:Body>
    <elek:Odhlásenie>
      <elek:odhlásenieVstup>
        <odh:Pouzivatel>
          <aut:TokenCheck>huF60+RufPZ9ayEEFyMN32W++w=</aut:TokenCheck>
          <aut:TokenId>1bb38a3b-5ec0-4940-b327-13c97b4de8a9</aut:TokenId>
        </odh:Pouzivatel>
      </elek:odhlásenieVstup>
    </elek:Odhlásenie>
  </soap:Body>
</soap:Envelope>
```

## Response

```
<s:Envelope xmlns:s="http://www.w3.org/2003/05/soap-envelope"
xmlns:a="http://www.w3.org/2005/08/addressing">
  <s:Header>
    <a:Action
s:mustUnderstand="1">http://www.cep.financnasprava.sk/ElektronickeSluzby/IElektronickeSluzby/OdhlásenieResponse</a:Action>
  </s:Header>
  <s:Body>
    <OdhlásenieResponse xmlns="http://www.cep.financnasprava.sk/ElektronickeSluzby">
      <OdhlásenieResult
xmlns:b="http://www.cep.financnasprava.sk/ElektronickeSluzby/Odhlásenie"
xmlns:i="http://www.w3.org/2001/XMLSchema-instance">
        <NavratovaHodnota
xmlns="http://www.cep.financnasprava.sk/ElektronickeSluzby/OutputBase"
xmlns:c="http://www.cep.financnasprava.sk/ElektronickeSluzby/NavratovaHodnota">
          <c:Kod>0</c:Kod>
          <c:Popis i:nil="true"/>
        </NavratovaHodnota>
      </OdhlásenieResult>
    </OdhlásenieResponse>
  </s:Body>
</s:Envelope>
```

Autentifikácia a autorizácia pre prístup k dátam prostredníctvom elektronickej služby - 334/335-



OPERAČNÝ PROGRAM  
INFORMATIZÁCIA SPOLOČNOSTI

TVORÍME VEDOMOSTNÚ SPOLOČNOSŤ

Európsky fond regionálneho rozvoja



Riadiaci orgán OPIS



MINISTERSTVO FINANCIÍ  
SLOVENSKEJ REPUBLIKY

Sprostredkovateľský orgán OPIS



EURÓPSKA ÚNIA

Projekt	Rezortný informačný systém pre oblasť Regionálneho školstva	A9051_001
Dokument		
Referencia	RIS-TN-RIS-CSRÚ	Verzia 3.0

### Response

```
</NavratovaHodnota>
</OdhlásenieResult>
</OdhlásenieResponse>
</s:Body>
</s:Envelope>
```

### 5.3.2.6. Popis výnimiek

Kód	Popis	Špecifikácia chyby	Typ chyby
20	Neúspešný pokus o odhlásenie zo systému	Neúspešný pokus o odhlásenie zo systému	Bizniss