



OPERAČNÝ PROGRAM
INFORMATIZÁCIA SPOLOČNOSTI

TVORÍME VEDOMOSTNÚ SPOLOČNOSŤ

Európsky fond regionálneho rozvoja



Riadiaci orgán OPIS



MINISTERSTVO FINANCIÍ
SLOVENSKEJ REPUBLIKY

Sprostredkovateľský orgán OPIS



EURÓPSKA ÚNIA

Projekt	Elektronické služby centrálného elektronického priečinka	A3008_008
Dokument	Integračný manuál IS podnikateľa a ES CEP	
Referencia	CEP/PD/092	Verzia 7.0

Integračný manuál IS podnikateľa a ES CEP

 OPERAČNÝ PROGRAM INFORMATIZÁCIA SPOLOČNOSTI TVORÍME VEDOMOSTNÚ SPOLOČNOSŤ Európsky fond regionálneho rozvoja		 Riadiaci orgán OPIS		 MINISTERSTVO FINANCIÍ SLOVENSKEJ REPUBLIKY Sprostredkovateľský orgán OPIS		 EURÓPSKA ÚNIA	
Projekt	Elektronické služby centrálného elektronického priečinka			A3008_008			
Dokument	Integračný manuál IS podnikateľa a ES CEP						
Referencia	CEP/PD/092	Verzia	7.0				

Popisné charakteristiky dokumentu

Projekt	Elektronické služby centrálného elektronického priečinka			A3008_008		
Dokument	Integračný manuál IS podnikateľa a ES CEP					
Podnázov	FRSR_CEP					
Ref. číslo	CEP/PD/092	Verzia	7.0			

Vypracoval	Fric Ján	Podpis	Dátum 15.5.2019
Preveril	Fric Ján	Podpis	Dátum 15.5.2019
Schválil	Gučík Miroslav	Podpis	Dátum 15.5.2019

Záznamy o zmenách

Autor	Popis zmien	Dátum	Verzia
Ján Fric	Vytvorenie dokumentu.	12.1.2015	1.00
Tomáš Koniar	Úprava Definície dodatočných parametrov hlavičky správ v každej kapitole. Doplnenie služieb pre históriu komunikácie.	26.3.2015	1.10
Tomáš Koniar	Aktualizácie liniek pre služby v testovacom prostredí.	11.9.2015	2.0
Tomáš Koniar	Úprava dokumentu, doplnenie kapitol pre prílohy	13.2.2019	3.0
Ján Fric	Doplnenie kapitol pre EIDAS (3.21, 3.22, 3.23)	14.5.2019	4.0
Tomáš Koniar	Doplnenie kapitol pre EIDAS (3.21, 3.22, 3.23)	14.5.2019	4.0
Ján Fric Tomáš Koniar	Doplnenie kapitol pre prílohy colných vyhlásení v režime EIDAS (3.24, 3.25)	14.11.2019	5.0
Ján Fric Tomáš Koniar	Doplnenie kapitol pre eCommerce/ICS2 (3.26, 3.27, 3.28) Doplnenie kapitol pre autentifikáciu voči SK-IAM (5.4, 5.5, 5.6) Doplnenie kapitoly pre integračný predpis (6)	17.5.2021	6.0
Martina Žlnayová Tomáš Koniar	Doplnenie kapitoly pre výpočet CV (3.29)	25.4.2022	7.0

 OPERAČNÝ PROGRAM INFORMATIZÁCIA SPOLOČNOSTI TVORÍME VEDOMOSTNÚ SPOLOČNOSŤ Európsky fond regionálneho rozvoja		 Riadiaci orgán OPIS		 MINISTERSTVO FINANCIÍ SLOVENSKEJ REPUBLIKY Sprostredkovateľský orgán OPIS		 EURÓPSKA ÚNIA	
Projekt	Elektronické služby centrálného elektronického priečinka	A3008_008					
Dokument	Integračný manuál IS podnikateľa a ES CEP						
Referencia	CEP/PD/092	Verzia	7.0				

Contents

1.	Slovník pojmov a skratiek	7
2.	Generické procesné modely zahŕňajúce orchestráciu konzumovania jednotlivých aplikačných služieb poskytovateľa	8
2.1.	Procesy IS CEP	8
2.1.1.	Informovanie sa o podmienkach ZOT	8
2.1.2.	Zabezpečenie podmienok pre ZOT	9
2.1.3.	Realizácia ZOT	10
2.1.4.	Generický proces pre komunikáciu medzi IS Podnikateľa a IS VS	10
2.2.	Integračné scenáre pre IS podnikateľa	12
2.2.1.	Elektronické služby – Licenčné konanie	12
2.2.2.	Elektronické služby – Colné konanie	12
2.2.3.	Podporné elektronické služby	12
3.	Špecifikácia poskytovaných aplikačných služieb projektu	14
3.1.	Informovanie sa o podmienkach realizácie zahraničnoobchodnej transakcie	15
3.1.1.	Procesné/logické údaje	15
3.1.2.	Technické informácie	19
3.2.	Podanie požiadavky na založenie prípadu zahraničnoobchodnej transakcie	23
3.2.1.	Procesné/logické údaje	23
3.2.2.	Technické informácie	34
3.3.	Informovanie sa o plnení podmienok pre realizáciu zahraničnoobchodnej transakcie	38
3.3.1.	Procesné/logické údaje	38
3.3.2.	Technické informácie	46
3.4.	Podanie žiadosti o vydanie licencie pre realizáciu zahraničnoobchodnej transakcie	48
3.4.1.	Procesné/logické údaje	48
3.4.2.	Technické informácie	59
3.5.	Zmena licencie pre zahraničnoobchodné transakcie	63
3.5.1.	Procesné/logické údaje	63
3.5.2.	Technické informácie	74
3.6.	Podanie opravného prostriedku voči rozhodnutiu o vydaní licencie	77
3.6.1.	Procesné/logické údaje	77
3.6.2.	Technické informácie	88

 OPERAČNÝ PROGRAM INFORMATIZÁCIA SPOLOČNOSTI TVORÍME VEDOMOSTNÚ SPOLOČNOSŤ Európsky fond regionálneho rozvoja		 Riadiaci orgán OPIS		 MINISTERSTVO FINANCIÍ SLOVENSKEJ REPUBLIKY Sprostredkovateľský orgán OPIS		 EURÓPSKA ÚNIA		
Projekt	Elektronické služby centrálného elektronického priečinka	A3008_008						
Dokument	Integračný manuál IS podnikateľa a ES CEP							
Referencia	CEP/PD/092	Verzia	7.0					

3.7. Získanie parametrov správneho poplatku pre získanie licencie pre realizáciu zahraničnoobchodnej transakcie..	92
3.7.1. Procesné/logické údaje	92
3.7.2. Technické informácie	95
3.8. Informovanie sa o stave konania pre zahraničnoobchodnú transakciu.....	99
3.8.1. Procesné/logické údaje	99
3.8.2. Technické informácie	103
3.9. Podanie colného vyhlásenia s prílohami	105
3.9.1. Procesné/logické údaje	105
3.9.2. Technické informácie	116
3.10. Zmena colného vyhlásenia	120
3.10.1. Procesné/logické údaje	120
3.10.2. Technické informácie	131
3.11. Podanie opravného prostriedku voči rozhodnutiu v colnom konaní	135
3.11.1. Procesné/logické údaje	135
3.11.2. Technické informácie	146
3.12. Informovanie sa o vydaných licenciách pre zahraničnoobchodné transakcie.....	150
3.12.1. Procesné/logické údaje	150
3.12.2. Technické informácie	153
3.13. Získanie obsahu číselníka z informačného systému Centrálného elektronického priečinka	160
3.13.1. Procesné/logické údaje	160
3.13.2. Technické informácie	164
3.14. Získanie štatistických prehľadov o zahraničnoobchodných transakciách	182
3.14.1. Procesné/logické údaje	182
3.14.2. Technické informácie	195
3.15. Podanie dokumentov do informačného systému Centrálného elektronického priečinka cez elektronickú podateľňu	204
3.15.1. Procesné/logické údaje	204
3.15.2. Technické informácie	207
3.16. Poskytnutie kontextu reakcie na elektronický dokument prijatý z informačného systému Centrálny elektronický priečink.....	211
3.16.1. Procesné/logické údaje	211
3.16.2. Technické informácie	213
3.17. Poskytnutie kontextu typu podania rozhodnutia pre vytvorenie elektronického dokumentu zasielaného do informačného systému Centrálny elektronický priečink.....	216

Projekt	Elektronické služby centrálného elektronického priečinka	A3008_008
Dokument	Integračný manuál IS podnikateľa a ES CEP	
Referencia	CEP/PD/092	Verzia 7.0

3.17.1.	Procesné/logické údaje	216
3.17.2.	Technické informácie	220
3.18.	Poskytnutie histórie komunikácie	222
3.18.1.	Procesné/logické údaje	222
3.18.2.	Technické informácie	233
3.19.	Podanie príloh k dovoznému colnému vyhláseniu.....	247
3.19.1.	Procesné/logické údaje	247
3.19.2.	Technické informácie	259
3.20.	Poskytnutie histórie komunikácie príloh k dovoznému colnému vyhláseniu.....	262
3.20.1.	Procesné/logické údaje	262
3.20.2.	Technické informácie	272
3.21.	Podanie dokumentov do IS CEP v režime eIDAS	286
3.21.1.	Procesné/logické údaje	286
3.21.2.	Technické informácie	294
3.22.	Poskytnutie číselníkov pre integráciu deklarantov v režime eIDAS	297
3.22.1.	Procesné/logické údaje	297
3.22.2.	Technické informácie	301
3.23.	Poskytnutie histórie komunikácie v režime eIDAS	303
3.23.1.	Procesné/logické údaje	303
3.23.2.	Technické informácie	310
3.24.	Podanie príloh k colnému vyhláseniu v režime eIDAS	326
3.24.1.	Procesné/logické údaje	326
3.24.2.	Technické informácie	334
3.25.	Poskytnutie histórie komunikácie príloh k colnému vyhláseniu v režime eIDAS	337
3.25.1.	Procesné/logické údaje	338
3.25.2.	Technické informácie	345
3.26.	Podanie dokumentov do eCommerce/ICS2 Portál	354
3.26.1.	Procesné/logické údaje	354
3.26.2.	Technické informácie	363
3.27.	Poskytnutie číselníkov eCommerce/ICS2 Portálu	366
3.27.1.	Procesné/logické údaje	366
3.27.2.	Technické informácie	370
3.28.	Poskytnutie histórie komunikácie eCommerce/ICS2 Portálu	372
3.28.1.	Procesné/logické údaje	372
3.28.2.	Technické informácie	379
3.29.	Služba pre výpočet CV	395
3.29.1.	Procesné/logické údaje	395
3.29.2.	Technické informácie	408

 OPIS OPERAČNÝ PROGRAM INFORMATIZÁCIA SPOLOČNOSTI TVORÍME VEDOMOSTNÚ SPOLOČNOSŤ Európsky fond regionálneho rozvoja		 <small>Riadiaci orgán OPIS</small>		 <small>Ministerstvo financií Slovenskej republiky</small> <small>Sprostredkovateľský orgán OPIS</small>		 <small>EURÓPSKA ÚNIA</small>	
Projekt	Elektronické služby centrálného elektronického priečinka	A3008_008					
Dokument	Integračný manuál IS podnikateľa a ES CEP						
Referencia	CEP/PD/092	Verzia	7.0				

4.	Nefunkcionálne charakteristiky poskytovaných aplikačných služieb.....	414
5.	Autentifikácia a autorizácia pre prístup k dátam prostredníctvom elektronických služieb	420
5.1.	Prihlásenie menom a heslom	421
5.1.1.	Procesné/logické údaje	421
5.1.2.	Technické informácie	422
5.2.	Prihlásenie certifikátom	425
5.2.1.	Procesné/logické údaje	425
5.2.2.	Technické informácie	427
5.3.	Odhlásenie používateľa.....	432
5.3.1.	Procesné/logické údaje	432
5.3.2.	Technické informácie	433
5.4.	Prihlásenie do SK-IAM menom a heslom.....	436
5.4.1.	Procesné/logické údaje	436
5.4.2.	Technické informácie	437
5.5.	Prihlásenie do SK-IAM certifikátom.....	440
5.5.1.	Procesné/logické údaje	440
5.5.2.	Technické informácie	442
5.6.	Odhlásenie používateľa z SK-IAM.....	446
5.6.1.	Procesné/logické údaje	446
5.6.2.	Technické informácie	448
6.	Usmernenie pre IS deklarantov	451

Projekt	Elektronické služby centrálného elektronického priečinka	A3008_008
Dokument	Integračný manuál IS podnikateľa a ES CEP	
Referencia	CEP/PD/092	Verzia 7.0

1. Slovník pojmov a skratiek

Skratka	Význam
IS CEP	informačný systém Centrálného elektronického priečinka
IS VS	informačný systém verejnej správy
OVM	orgán verejnej moci
ZOT	zahraničnoobchodná transakcia
eCommerce/ICS2 Portál	Modul IS CEP pre realizáciu agend Zásielky s nízkou hodnotou a Import Control System 2

 OPERAČNÝ PROGRAM INFORMATIZÁCIA SPOLOČNOSTI TVORÍME VEDOMOSTNÚ SPOLOČNOSŤ Európsky fond regionálneho rozvoja		 VLÁDA SLOVENSKEJ REPUBLIKY <small>Riadiaci orgán OPIS</small>		 MINISTERSTVO FINANCIÍ SLOVENSKEJ REPUBLIKY <small>Sprostredkovateľský orgán OPIS</small>		 EURÓPSKA ÚNIA	
Projekt	Elektronické služby centrálného elektronického priečinka	A3008_008					
Dokument	Integračný manuál IS podnikateľa a ES CEP						
Referencia	CEP/PD/092	Verzia	7.0				

2. Generické procesné modely zahŕňajúce orchestráciu konzumovania jednotlivých aplikačných služieb poskytovateľa

2.1. Procesy IS CEP

IS CEP poskytuje technické prostriedky pre elektronickú komunikáciu pre procesy súvisiace so zahraničnoobchodnou transakciou (dovoz/vývoz/tranzit s tretími krajinami). Generický proces obsahuje 3 fázy:

- informačná (Informovanie sa o podmienkach ZOT)
- plnenie podmienok (Vydávanie licencií pre realizáciu ZOT)
- realizačná (Realizácia ZOT)



2.1.1. Informovanie sa o podmienkach ZOT

Pred samotným uskutočnením ZOT táto fáza poskytuje informácie, čo všetko treba splniť, aby daná ZOT mohla byť zrealizovaná (aké licencie, poplatky, prílohy treba získať/zdokladovať). Táto fáza je určená pre obchodníkov, ktorí zamýšľajú realizovať danú ZOT.

Postupnosť volania elektronických služieb pre túto fázu definuje diagram:

Projekt	Elektronické služby centrálného elektronického priečinka	A3008_008
Dokument	Integračný manuál IS podnikateľa a ES CEP	
Referencia	CEP/PD/092	Verzia 7.0

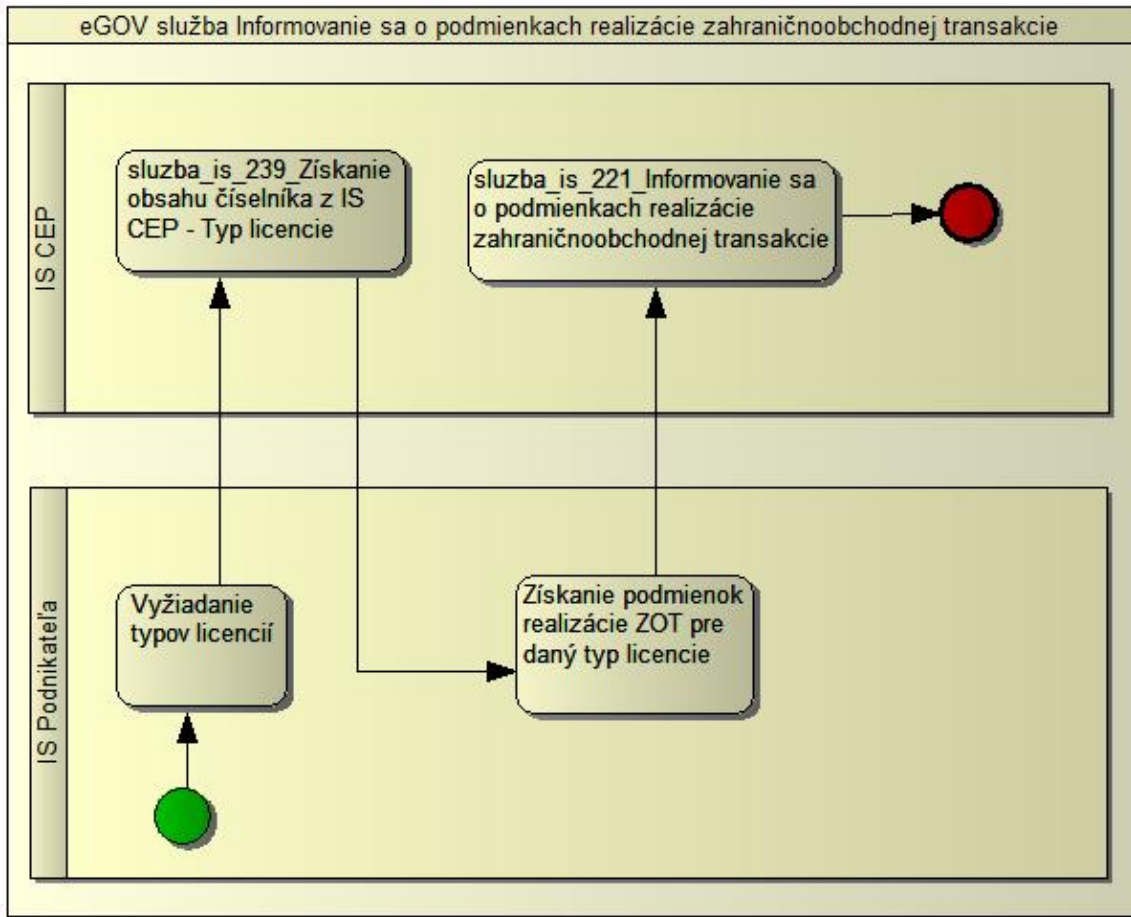

2.1.2. Zabezpečenie podmienok pre ZOT

Fáza obsahuje procesy získavania potrebných licencií, potvrdení, registrácií. V tejto fáze komunikuje obchodná verejnosť s OVM za účelom získavania takýchto dokumentov potrebných pri realizácii ZOT. Postupnosť volania elektronických služieb pre túto fázu definuje diagram:

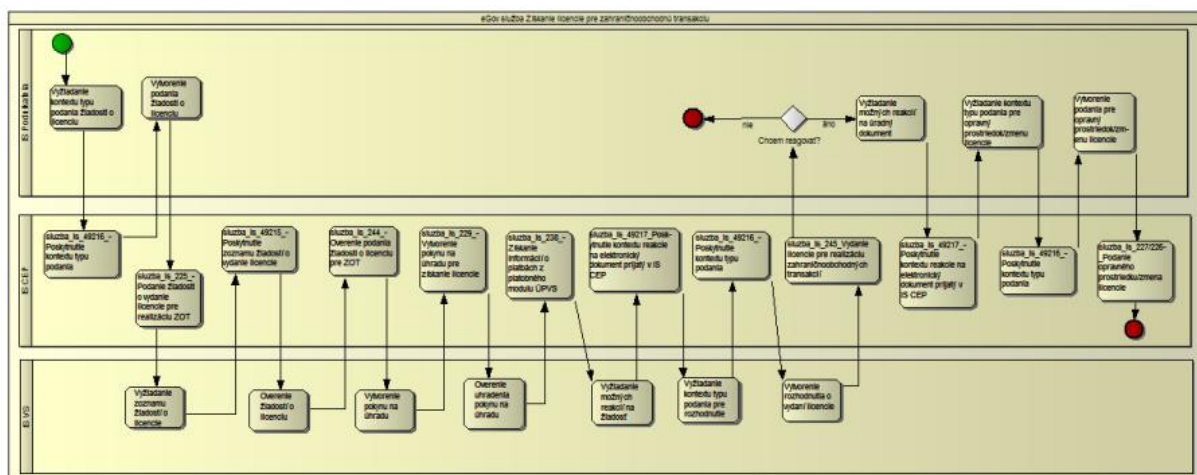

 OPERAČNÝ PROGRAM INFORMATIZÁCIA SPOLOČNOSTI TVORÍME VEDOMOSTNÚ SPOLOČNOSŤ Európsky fond regionálneho rozvoja		 Ríadiaci orgán OPIS		 Sprostredkovateľský orgán OPIS		 EURÓPSKA ÚNIA	
Projekt	Elektronické služby centrálneho elektronického priečinka	A3008_008					
Dokument	Integračný manuál IS podnikateľa a ES CEP						
Referencia	CEP/PD/092	Verzia	7.0				

2.1.3. Realizácia ZOT

Po získaní potrebných licencií nasleduje fáza realizácie ZOT. V tejto fáze dochádza k samotnému dovozu/vývozu/tranzitu a prepusteniu tovaru do požadovaného režimu. V rámci tejto fázy prebieha komunikácia obchodníka s colnými orgánmi.

Postupnosť volania elektronických služieb pre túto fázu definuje diagram:

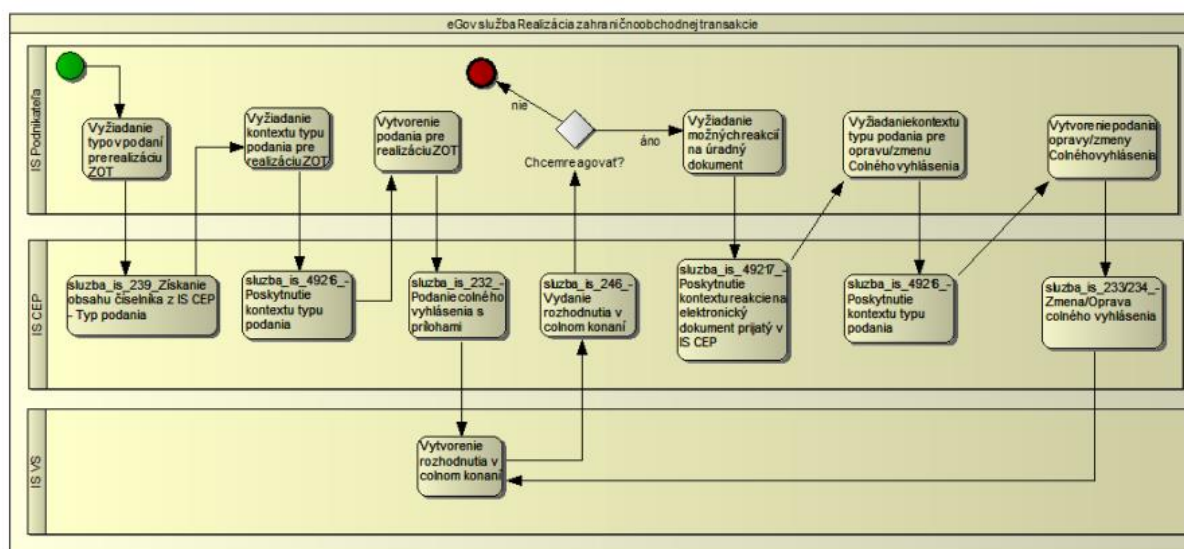

2.1.4. Generický proces pre komunikáciu medzi IS Podnikateľa a IS VS

Postupnosť volania elektronických služieb pri elektronickej komunikácii medzi IS Podnikateľa a IS VS prostredníctvom IS CEP definuje diagram:

Projekt	Elektronické služby centrálného elektronického priečinka	A3008_008
Dokument	Integračný manuál IS podnikateľa a ES CEP	
Referencia	CEP/PD/092	Verzia 7.0

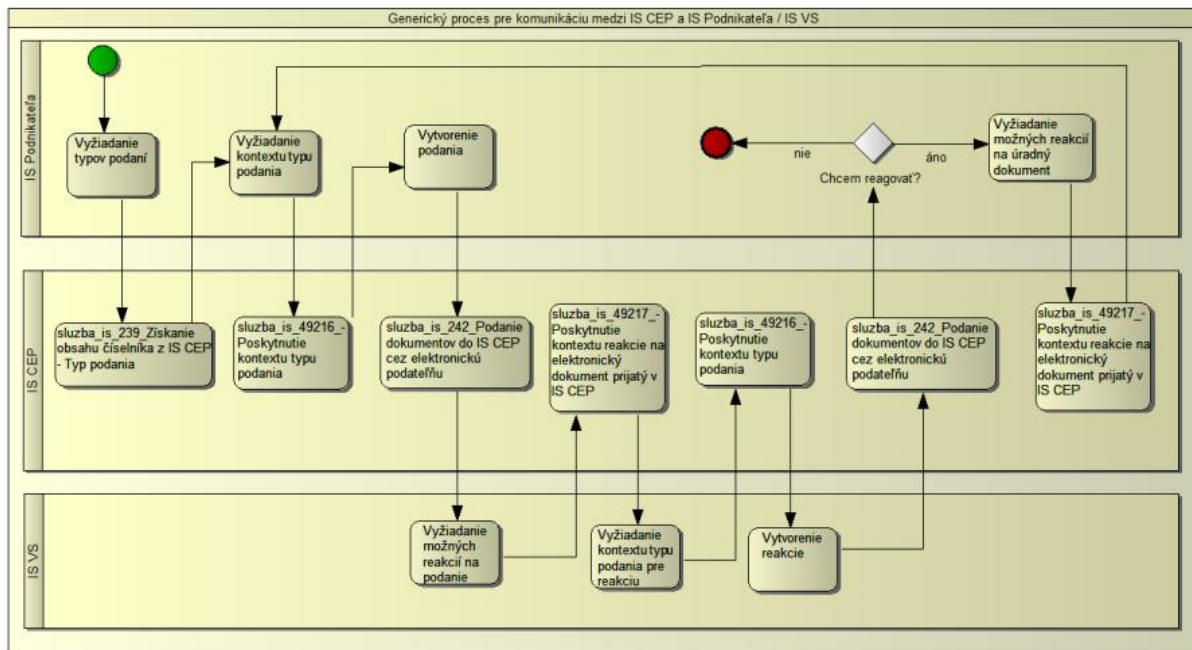

 OPERAČNÝ PROGRAM INFORMATIZÁCIA SPOLOČNOSTI TVORÍME VEDOMOSTNÚ SPOLOČNOSŤ Európsky fond regionálneho rozvoja		 Ríadiaci orgán OPIS	 MINISTERSTVO FINANCIÍ SLOVENSKEJ REPUBLIKY Sprostredkovateľský orgán OPIS	 EURÓPSKA ÚNIA
Projekt	Elektronické služby centrálného elektronického priečinka	A3008_008		
Dokument	Integračný manuál IS podnikateľa a ES CEP			
Referencia	CEP/PD/092	Verzia	7.0	

2.2. Integračné scenáre pre IS podnikateľa

Pre integrujúce sa IS podnikateľa existujú nasledujúce procesné scenáre integrácie:

- Podávanie dokumentov súvisiacich s vydávaním povolení, licencií, registrácií vo fáze plnenia podmienok ZOT
- Podávanie dokumentov súvisiacich s colným konaním vo fáze realizácie ZOT

2.2.1. Elektronické služby – Licenčné konanie

Z pohľadu IS podnikateľa sa jedná o procesy súvisiace s vyžiadáním príslušných licencií. Ešte pred samotným vyžiadáním licencie si podnikateľ môže overiť, či splnil všetky náležitosti na to, aby mu bola vydaná licencia (napr. či má platnú licenciu z iného OVM potrebnú pre vydanie požadovanej licencie).

Názov služby	Identifikácia služby v Meta IS
Informovanie sa o podmienkach realizácie zahraničnoobchodnej transakcie	sluzba_is_221
Podanie žiadosti o vydanie licencie pre realizáciu zahraničnoobchodnej transakcie	sluzba_is_225
Zmena licencie pre zahraničnoobchodné transakcie	sluzba_is_226
Podanie opravného prostriedku voči rozhodnutiu o vydaní licencie	sluzba_is_227

2.2.2. Elektronické služby – Colné konanie

Samotná realizácia ZOT prebieha prostredníctvom procesov colného konania:

Názov služby	Identifikácia služby v Meta IS
Podanie colného vyhlásenia s prílohami	sluzba_is_232
Zmena colného vyhlásenia	sluzba_is_233
Podanie opravného prostriedku voči rozhodnutiu v colnom konaní	sluzba_is_234

Colné orgány v zmysle colného konania budú mať k dispozícii údaje licencií pre potreby vyhodnotenia prepustenia tovaru do požadovaného režimu.

2.2.3. Podporné elektronické služby

IS CEP poskytuje informácie o číselníkoch a ďalšie doplňujúce informácie pre IS Podnikateľa tak, aby sa tieto vedeli plnohodnotne integrovať na IS CEP:

Názov služby	Identifikácia služby v Meta IS
Podanie požiadavky na založenie prípadu zahraničnoobchodnej transakcie	sluzba_is_222
Informovanie sa o plnení podmienok pre realizáciu zahraničnoobchodnej transakcie	sluzba_is_223
Získanie parametrov správneho poplatku pre získanie licencie pre realizáciu zahraničnoobchodnej transakcie	sluzba_is_228
Informovanie sa o vydaných licenciách pre zahraničnoobchodné transakcie	sluzba_is_235

Projekt	Elektronické služby centrálného elektronického priečinka	A3008_008
Dokument	Integračný manuál IS podnikateľa a ES CEP	
Referencia	CEP/PD/092	Verzia 7.0

Názov služby	Identifikácia služby v Meta IS
Získanie obsahu číselníka z informačného systému Centrálny elektronický priečink	sluzba_is_239
Získanie štatistických prehľadov o zahraničnoobchodných transakciách	sluzba_is_240
Poskytnutie kontextu typu podania/rozhodnutia pre vytvorenie elektronického dokumentu zasielaného do informačného systému Centrálny elektronický priečink	sluzba_is_49216
Poskytnutie kontextu reakcie na elektronický dokument prijatý z informačného systému Centrálny elektronický priečink	sluzba_is_49217
Podanie dokumentov do informačného systému Centrálného elektronického priečinka cez elektronickú podateľňu	sluzba_is_242
Informovanie sa o stave konania pre zahraničnoobchodnú transakciu	sluzba_is_230
Poskytnutie histórie komunikácie	sluzba_is_50606

 OPERAČNÝ PROGRAM INFORMATIZÁCIA SPOLOČNOSTI TVORÍME VEDOMOSTNÚ SPOLOČNOSŤ Európsky fond regionálneho rozvoja		 Riadiaci orgán OPIS	 MINISTERSTVO FINANCIÍ SLOVENSKEJ REPUBLIKY Sprostredkovateľský orgán OPIS	 EURÓPSKA ÚNIA
Projekt	Elektronické služby centrálného elektronického priečinka	A3008_008		
Dokument	Integračný manuál IS podnikateľa a ES CEP			
Referencia	CEP/PD/092	Verzia	7.0	

3. Špecifikácia poskytovaných aplikačných služieb projektu

Nasledujúca tabuľka obsahuje zoznam poskytovaných služieb pre IS Podnikateľa:

Názov služby	Identifikácia služby v Meta IS
Informovanie sa o podmienkach realizácie zahraničnoobchodnej transakcie	sluzba_is_221
Podanie požiadavky na založenie prípadu zahraničnoobchodnej transakcie	sluzba_is_222
Informovanie sa o plnení podmienok pre realizáciu zahraničnoobchodnej transakcie	sluzba_is_223
Podanie žiadosti o vydanie licencie pre realizáciu zahraničnoobchodnej transakcie	sluzba_is_225
Zmena licencie pre zahraničnoobchodné transakcie	sluzba_is_226
Podanie opravného prostriedku voči rozhodnutiu o vydaní licencie	sluzba_is_227
Získanie parametrov správneho poplatku pre získanie licencie pre realizáciu zahraničnoobchodnej transakcie	sluzba_is_228
Informovanie sa o stave konania pre zahraničnoobchodnú transakciu	sluzba_is_230
Podanie colného vyhlásenia s prílohami	sluzba_is_232
Zmena colného vyhlásenia	sluzba_is_233
Podanie opravného prostriedku voči rozhodnutiu v colnom konaní	sluzba_is_234
Informovanie sa o vydaných licenciách pre zahraničnoobchodné transakcie	sluzba_is_235
Získanie obsahu číselníka z informačného systému Centrálny elektronický priečink	sluzba_is_239
Získanie štatistických prehľadov o zahraničnoobchodných transakciách	sluzba_is_240
Podanie dokumentov do informačného systému Centrálny elektronický priečink cez elektronickú podateľňu	sluzba_is_242
Poskytnutie kontextu typu podania/rozhodnutia pre vytvorenie elektronického dokumentu zasielaného do informačného systému Centrálny elektronický priečink	sluzba_is_49216
Poskytnutie kontextu reakcie na elektronický dokument prijatý z informačného systému Centrálny elektronický priečink	sluzba_is_49217
Poskytnutie histórie komunikácie	sluzba_is_50606

 OPERAČNÝ PROGRAM INFORMATIZÁCIA SPOLOČNOSTI TVORÍME VEDOMOSTNÚ SPOLOČNOSŤ Európsky fond regionálneho rozvoja		 Ríadiaci orgán OPIS		 MINISTERSTVO FINANCIÍ SLOVENSKEJ REPUBLIKY Sprostredkovateľský orgán OPIS		 EURÓPSKA ÚNIA	
Projekt	Elektronické služby centrálného elektronického priečinka			A3008_008			
Dokument	Integračný manuál IS podnikateľa a ES CEP						
Referencia	CEP/PD/092	Verzia	7.0				

3.1. Informovanie sa o podmienkach realizácie zahraničnoobchodnej transakcie

Meta IS identifikátor poskytovanej služby	sluzba_is_221
Verzia služby	1.0
Popis služby	<p>Služba poskytne informácie o podmienkach realizácie zahraničnoobchodnej transakcie (dovoz, vývoz, tranzit). Informácie o podmienkach realizácie ZOT budú zahŕňať:</p> <ul style="list-style-type: none"> informácie o opatreniach týkajúcich sa danej ZOT z TARIC SK (v prípade využitia komunikačného kanála webové sídlo), zoznam potrebných obchodných, prepravných dokumentov, licencie a spôsob ich získania (kto vydáva licenciu, za akých podmienok je licencia vydaná (napr. väzba na inú licenciu, správny poplatok, parametre platby, lehoty, príslušné formuláre, a tak ďalej). <p>Tieto informácie budú sprístupnené IS CEP voľne bez potreby registrácie používateľa (v prípade využitia kanála webové sídlo). V prípade využitia komunikačného kanálu webová služba bude vyžadovaná autentifikácia a autorizácia.</p> <p>Služba bude súčasťou informačného procesu a zabezpečí prepojenie portálu CEP z informačnými portálmi o podmienkach ZOT ďalších krajín EÚ. Služba bude napĺňať naše smerovanie k vybudovaniu EU Customs Information Portal podľa plánu MASP (Electronic Customs Multi-Annual Strategic Plan). NP-A.1.1.1</p>
ISVS / Modul	IS CEP

3.1.1. Procesné/logické údaje

3.1.1.1. Procesný tok / biznis logika služby

Služba poskytuje informácie o podmienkach vydania daného typu licencie. Služba vráti informácie o poplatku, žiadosti a vyžadovaných prílohách ktorých zdokladovanie je podmienkou pre vydanie daného typu licencie. Služba zároveň poskytuje aj vyžadované typy licencií pre získanie požadovanej licencie.

Služba je synchronná a je určená pre IS VS.

Služba poskytne informácie platné k dátumu poskytnutému na vstupe.

3.1.1.2. Operácie poskytovanej služby

Názov operácie	Popis operácie	Poradie	Vstupné parametre	Výstupné parametre
NacitatPodmienky RealizacieZOT	Na základe vstupných parametrov identifikuje licenciu a vráti informácie o požadovanej licenci, na základe ktorých je možné vyhodnotiť platnosť vydanéj licencie.	1	RPInfoOPode miankachReal izacieZOTLic OpatrenieZiad ost	InfoOPodmien kachRealizaci eZOTLicOpatr enie

Projekt	Elektronické služby centrálného elektronického priečinka	A3008_008
Dokument	Integračný manuál IS podnikateľa a ES CEP	
Referencia	CEP/PD/092	Verzia 7.0

RPInfoOPodmienkachRealizacieZOTLicOpatrenieZiadost

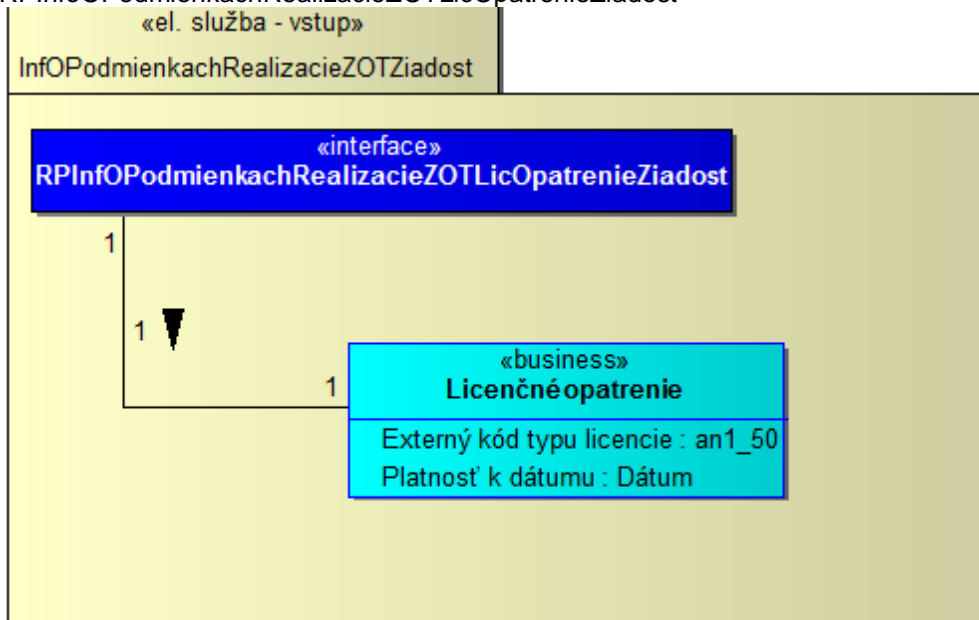

Licenčné opatrenie

Atribút	Opis
Externý kód typu licencie : an1_50	jedinečný business identifikátor typu licencie
Platnosť k dátumu : Dátum	dátum, ku ktorému požaduje používateľ služby získať platné dáta

Projekt	Elektronické služby centrálného elektronického priečinka	A3008_008
Dokument	Integračný manuál IS podnikateľa a ES CEP	
Referencia	CEP/PD/092	Verzia 7.0

InfoOPodmienkachRealizacieZOTLicOpatrenie

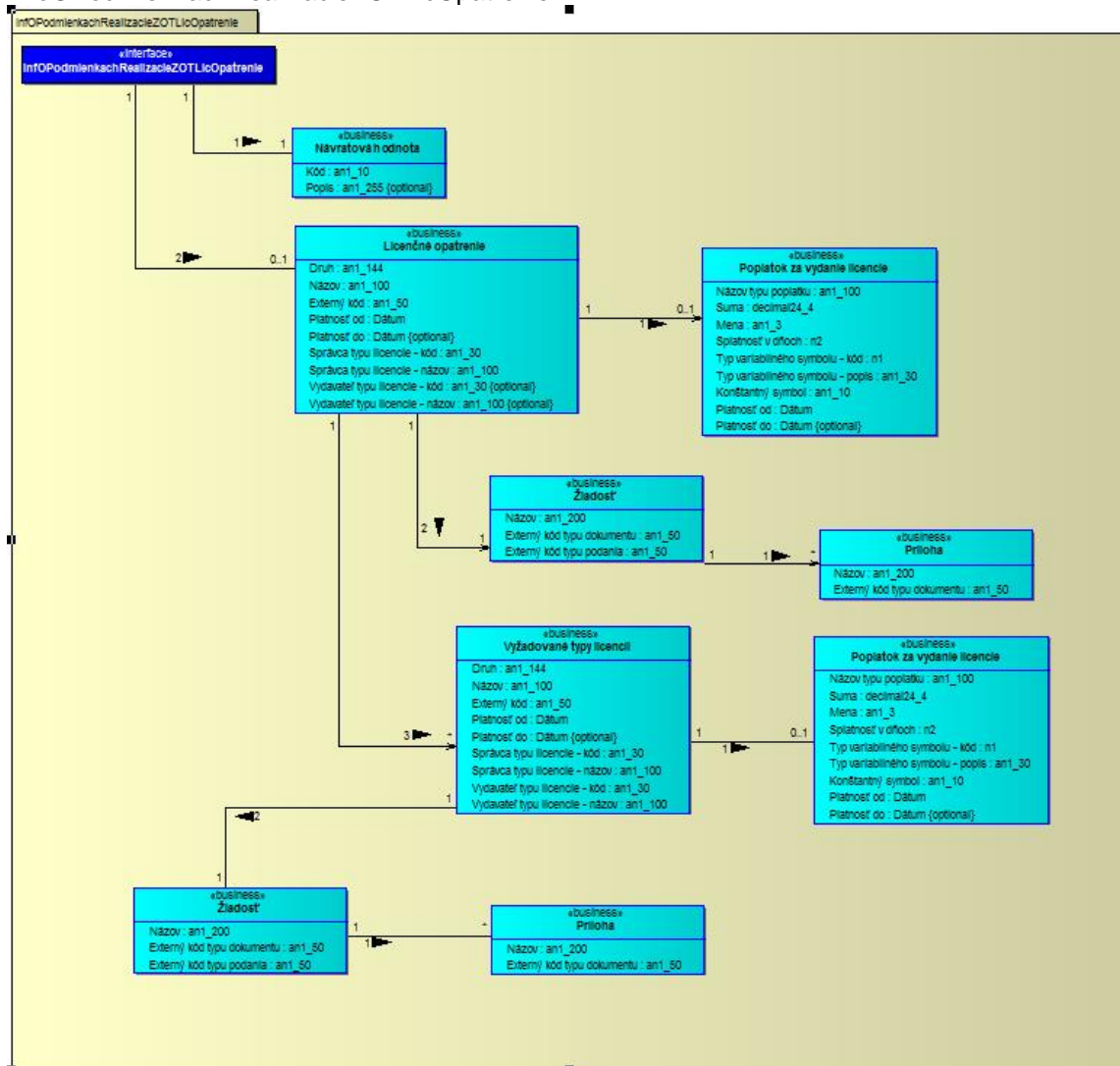

Licenčné opatrenie

Atribút	Opis
Druh : an1_144	druh licencie môže obsahovať hodnoty: na počet použití časová množstevná kombinovaná výpis zo zdrojov VS neobmedzená na konkrétny objekt
Názov : an1_100	názov pre typ licencie
Externý kód : an1_50	jednoznačný business identifikátor typu licencie
Platnosť od : Dátum	začiatok platnosti typu licencie
Platnosť do : Dátum	koniec platnosti typu licencie
Správca typu licencie - kód : an1_30	kód OVM ktorý spravuje daný typ licencie

 OPERAČNÝ PROGRAM INFORMATIZÁCIA SPOLOČNOSTI TVORÍME VEDOMOSTNÚ SPOLOČNOSŤ Európsky fond regionálneho rozvoja		 Riadiaci orgán OPIS	 MINISTERSTVO FINANCIÍ SLOVENSKEJ REPUBLIKY Sprostredkovateľský orgán OPIS	 EURÓPSKA ÚNIA
Projekt	Elektronické služby centrálného elektronického priečinka	A3008_008		
Dokument	Integračný manuál IS podnikateľa a ES CEP			
Referencia	CEP/PD/092	Verzia	7.0	

Atribút	Opis
Správca typu licencie - názov : an1_100	názov OVM ktorý spravuje daný typ licencie
Vydavateľ typu licencie - kód : an1_30	kód organizačnej zložky ktorá vydáva typ licencie
Vydavateľ typu licencie - názov : an1_100	názov organizačnej zložky ktorá vydáva typ licencie

Poplatok za vydanie licencie

Atribút	Opis
Názov typu poplatku : an1_100	názov pre typ poplatku
Suma : decimal24_4	suma pre typ poplatku
Mena : an1_3	mena pre typ poplatku, bude obsahovať vždy hodnotu "EUR"
Splatnosť v dňoch : n2	splatnosť pre typ poplatku v dňoch
Typ variabilného symbolu - kód : n1	môže obsahovať hodnoty: 1 = VS generovaný systémom 2 = DIC 3 = ICO 4 = Rodné číslo
Typ variabilného symbolu - popis : an1_30	môže obsahovať hodnoty: 1 = VS generovaný systémom 2 = DIC 3 = ICO 4 = Rodné číslo
Konštantný symbol : an1_10	KS pre typ poplatku
Platnosť od : Dátum	začiatok platnosti pre typ poplatku
Platnosť do : Dátum	koniec platnosti pre typ poplatku

Žiadosť

Atribút	Opis
Názov : an1_200	Názov typu dokumentu žiadosti o licenciu
Externý kód typu dokumentu : an1_50	jedinečný business identifikátor typu dokumentu žiadosti o licenciu
Externý kód typu podania : an1_50	jedinečný business identifikátor typu podania žiadosti o licenciu

Príloha

Atribút	Opis
Názov : an1_200	názov pre typ dokumentu prílohy
Externý kód typu dokumentu : an1_50	jedinečný business identifikátor typu dokumentu prílohy

Vyžadované typy licencií

Atribút	Opis
Druh : an1_144	druh licencie môže obsahovať hodnoty: na počet použití

 OPERAČNÝ PROGRAM INFORMATIZÁCIA SPOLOČNOSTI TVORÍME VEDOMOSTNÚ SPOLOČNOSŤ Európsky fond regionálneho rozvoja		 Riadiaci orgán OPIS		 MINISTERSTVO FINANCIÍ SLOVENSKEJ REPUBLIKY Sprostredkovateľský orgán OPIS		 EURÓPSKA ÚNIA	
Projekt	Elektronické služby centrálného elektronického priečinka	A3008_008					
Dokument	Integračný manuál IS podnikateľa a ES CEP						
Referencia	CEP/PD/092	Verzia	7.0				

Atribút	Opis
	časová množstevná kombinovaná výpis zo zdrojov VS neobmedzená na konkrétny objekt
Názov : an1_100	názov typu licencie
Externý kód : an1_50	jednoznačný business identifikátor typu licencie
Platnosť od : Dátum	začiatok platnosti typu licencie
Platnosť do : Dátum	koniec platnosti typu licencie
Správca typu licencie - kód : an1_30	kód OVM ktorý spravuje daný typ licencie
Správca typu licencie - názov : an1_100	názov OVM ktorý spravuje daný typ licencie
Vydavateľ typu licencie - kód : an1_30	kód organizačnej zložky OVM ktorá vydáva typ licencie
Vydavateľ typu licencie - názov : an1_100	názov organizačnej zložky OVM ktorá vydáva typ licencie

Návratová hodnota

Atribút	Opis
Kód : an1_10	kód výsledku vykonania služby, pri úspešnom výsledku kód = 0
Popis : an1_255	popis výsledku vykonania služby, bude vyplnený iba pri výnimke v spracovaní služby

3.1.2. Technické informácie

3.1.2.1. Technická špecifikácia poskytovanej webovej služby

Testovacie prostredie	
WSDL	https://tcep.financnasprava.sk/tcep/procw/CEP.MRP.ElektronickeSluzby.Svc.Wcf/ElektronickeSluzbyService.svc?singlewsdl
URL	https://tcep.financnasprava.sk/tcep/procw/CEP.MRP.ElektronickeSluzby.Svc.Wcf/ElektronickeSluzbyService.svc

Produkčné prostredie	
WSDL	https://www.cep.financnasprava.sk/cep/procw/CEP.MRP.ElektronickeSluzby.Svc.Wcf/ElektronickeSluzbyService.svc?singlewsdl
URL	https://www.cep.financnasprava.sk/cep/procw/CEP.MRP.ElektronickeSluzby.Svc.Wcf/ElektronickeSluzbyService.svc

3.1.2.2. Definícia dodatočných parametrov hlavičky správ (Header)

Po prihlásení je potrebné pridať do každého ďalšieho volania wcf metód cookie s identifikátorom tokenu prihláseného používateľa. Konkrétne použitie je popísané v [kapitole 5](#).

 OPERAČNÝ PROGRAM INFORMATIZÁCIA SPOLOČNOSTI TVORÍME VEDOMOSTNÚ SPOLOČNOSŤ Európsky fond regionálneho rozvoja		 VLÁDA SLOVENSKEJ REPUBLIKY Riadiaci orgán OPIS	 MINISTERSTVO FINANCIÍ SLOVENSKEJ REPUBLIKY Sprostredkovateľský orgán OPIS	 EURÓPSKA ÚNIA
Projekt	Elektronické služby centrálného elektronického priečinka	A3008_008		
Dokument	Integračný manuál IS podnikateľa a ES CEP			
Referencia	CEP/PD/092	Verzia	7.0	

3.1.2.3. Popis spôsobu zabezpečenia a autentifikácie pri volaní operácií služby

Autentifikácia je zabezpečená cez posielanie TokenDescriptora v hlavičke správy. Pre získanie TokenDescriptora je potrebné zavolať metódu pre prihlásenie sa do IAM-u:

- PrihlásenieMenomHeslom - prihlásenie používateľa menom a heslom,
- PrihlásenieCertifikátom - prihlásenie používateľa certifikátom.

3.1.2.4. Testovacie scenáre a prípady

Krok	Akcia	Očakávaný výsledok
1.	Používateľ zavolá službu _is_239 pre získanie číselníka typov licencií	Služba vráti zoznam položiek číselníka typov licencií.
2.	Používateľ zavolá službu _is_221 pre získanie podmienok realizácie ZOT	Služba vráti podmienky realizácie ZOT pre požadovaný typ licencie platné k požadovanému dátumu

3.1.2.5. Technické operácie služby

Názov metódy
NacitatPodmienkyRealizacieZOT

Vstupný parameter	Popis
ExternyKodTypuLicencie	získa sa volaním službu _is_239 - Získanie obsahu číselníka z informačného systému Centrálného elektronického priečinka – operácia pre Poskytnutie obsahu číselníka typov licencií v IS CEP
PlatnostKDatumu	Dátum, ku ktorému požaduje používateľ služby získať platné data

Request
<pre><soap:Envelope xmlns:soap="http://www.w3.org/2003/05/soap-envelope" xmlns:elek="http://www.cep.financnasprava.sk/ElektronickeSluzby" xmlns:nac="http://www.cep.financnasprava.sk/ElektronickeSluzby/NacitatPodmienkyRealizacieZOT"> <soap:Header/> <soap:Body> <elek:NacitatPodmienkyRealizacieZOT> <elek:licencneOpatrenieVstup> <nac:ExternyKodTypuLicencie>L_MPRV_PPA_0001_v1.0</nac:ExternyKodTypuLicencie> <nac:PlatnostKDatumu>2018-04-25T00:00:00</nac:PlatnostKDatumu> </elek:licencneOpatrenieVstup> </elek:NacitatPodmienkyRealizacieZOT> </soap:Body> </soap:Envelope></pre>

Response
<pre><s:Envelope xmlns:s="http://www.w3.org/2003/05/soap-envelope" xmlns:a="http://www.w3.org/2005/08/addressing"> <s:Header> <a:Action s:mustUnderstand="1">http://www.cep.financnasprava.sk/ElektronickeSluzby/IElektronickeSluzby/NacitatPodmienkyRealizacieZOTResponse</a:Action> </s:Header> <s:Body> <NacitatPodmienkyRealizacieZOTResponse</pre>

Projekt	Elektronické služby centrálného elektronického priečinka	A3008_008
Dokument	Integračný manuál IS podnikateľa a ES CEP	
Referencia	CEP/PD/092	Verzia 7.0

Response

```

xmlns="http://www.cep.financnasprava.sk/ElektronickeSluzby">
  <NacitatPodmienkyRealizacieZOTResult
xmlns:b="http://www.cep.financnasprava.sk/ElektronickeSluzby/NacitatPodmienkyRealizacieZOT"
xmlns:i="http://www.w3.org/2001/XMLSchema-instance">
  <NavratovaHodnota xmlns="http://www.cep.financnasprava.sk/ElektronickeSluzby/OutputBase"
xmlns:c="http://www.cep.financnasprava.sk/ElektronickeSluzby/NavratovaHodnota">
    <c:Kod>0</c:Kod>
    <c:Popis i:nil="true"/>
  </NavratovaHodnota>
  <b:LicencneOpatrenie>
    <b:ExternyKod>L_MPRV_PPA_0001_v1.0</b:ExternyKod>
    <b:Nazov>Vývozná licencia AGREX</b:Nazov>
    <b:PlatnostDo i:nil="true"/>
    <b:PlatnostOd>2014-12-05T23:00:00</b:PlatnostOd>
    <b:Druh>množstevná</b:Druh>
    <b:SpravcaTypuLicencieKod>PPA</b:SpravcaTypuLicencieKod>
    <b:SpravcaTypuLicencieNazov>Pôdohospodárska platobná
agentúra</b:SpravcaTypuLicencieNazov>
    <b:VydavatelTypuLicencieKod>PPA</b:VydavatelTypuLicencieKod>
    <b:VydavatelTypuLicencieNazov>Pôdohospodárska platobná
agentúra</b:VydavatelTypuLicencieNazov>
    <b:Ziadost>
      <b:ExternyKodTypuDokumentu>D_MPRV_PPA_0006_v2.0</b:ExternyKodTypuDoku
mentu>
      <b:Nazov>Žiadosť o vydanie licencie AGREX (verzia 2.0)</b:Nazov>
      <b:ExternyKodTypuPodania>P_MPRV_PPA_0006_v2.0</b:ExternyKodTypuPodania>
      <b:Prilohy/>
    </b:Ziadost>
    <b:Poplatok>
      <b:KonstantnySymbol i:nil="true"/>
      <b:Mena i:nil="true"/>
      <b:NazovTypuPoplatku i:nil="true"/>
      <b:PlatnostDo i:nil="true"/>
      <b:PlatnostOd>0001-01-01T00:00:00</b:PlatnostOd>
      <b:SplatnostVDnoch>0</b:SplatnostVDnoch>
      <b:Suma>0</b:Suma>
      <b:TypVariabilnehoSymboluKod>0</b:TypVariabilnehoSymboluKod>
      <b:TypVariabilnehoSymboluPopis i:nil="true"/>
    </b:Poplatok>
    <b:VyzadovaneTypyLicencii/>
  </b:LicencneOpatrenie>
</NacitatPodmienkyRealizacieZOTResult>
</NacitatPodmienkyRealizacieZOTResponse>
</s:Body>
</s:Envelope>

```

3.1.2.6. Popis výnimiek

Kód	Popis	Špecifikácia chyby	Typ chyby
-999	Neexistujúce oprávnenie na službu	Neexistujúce oprávnenie na službu	Biznis
1	Požadovaný typ licencie v systéme neexistuje	Požadovaný typ licencie v systéme neexistuje	Biznis



OPERAČNÝ PROGRAM
INFORMATIZÁCIA SPOLOČNOSTI

TVORÍME VEDOMOSTNÚ SPOLOČNOSŤ

Európsky fond regionálneho rozvoja



Riadiaci orgán OPIS



MINISTERSTVO FINANCIÍ
SLOVENSKEJ REPUBLIKY

Sprostredkovateľský orgán OPIS



EURÓPSKA ÚNIA

Projekt	Elektronické služby centrálného elektronického priečinka	A3008_008
Dokument	Integračný manuál IS podnikateľa a ES CEP	
Referencia	CEP/PD/092	Verzia 7.0

 OPERAČNÝ PROGRAM INFORMATIZÁCIA SPOLOČNOSTI TVORÍME VEDOMOSTNÚ SPOLOČNOSŤ Európsky fond regionálneho rozvoja		 Riadiaci orgán OPIS	 MINISTERSTVO FINANCIÍ SLOVENSKEJ REPUBLIKY Sprostredkovateľský orgán OPIS	 EURÓPSKA ÚNIA
Projekt	Elektronické služby centrálneho elektronického priečinka	A3008_008		
Dokument	Integračný manuál IS podnikateľa a ES CEP			
Referencia	CEP/PD/092	Verzia	7.0	

3.2. Podanie požiadavky na založenie prípadu zahraničnoobchodnej transakcie

Meta IS identifikátor poskytovanej služby	sluzba_is_222
Verzia služby	1.0
Popis služby	Na základe atribútov a podmienok pre realizáciu ZOT služba umožní založiť prípad ZOT (vytvoriť virtuálny adresár dokumentov ZOT) v IS CEP, v ktorom budú uvedené všetky potrebné informácie, formuláre a dokumenty, na základe ktorých získa používateľ licencie nevyhnutné pre uskutočnenie ZOT. Ku každému prípadu bude vytvorený priestor (repository), v ktorom budú vo forme referencií ukladané informácie o existujúcich a priebežne získavaných licenciách. Služba bude súčasťou procesu plnenia podmienok pre realizáciu ZOT. NP-A.1.1.2
ISVS / Modul	IS CEP

3.2.1. Procesné/logické údaje

3.2.1.1. Procesný tok / biznis logika služby

Služba poskytuje rozhranie pre prijatie podania z externého systému.

Služba je synchronná a je určená pre IS podnikateľa.

3.2.1.2. Operácie poskytovanej služby

Názov operácie	Popis operácie	Poradie	Vstupné parametre	Vystupné parametre
RecieveMessageFromExternalSystem	Poskytnutie rozhrania pre prijatie podania z externého systému.	1	PrijatiePodaniaZExternéhoSystemu	XML Potvrdenie o prevzatí podania XML Informácia o odmietnutí podania

 OPERAČNÝ PROGRAM INFORMATIZÁCIA SPOLOČNOSTI TVORÍME VEDOMOSTNÚ SPOLOČNOSŤ Európsky fond regionálneho rozvoja		 RIAĐIACI ORGÁN OPIS		 MINISTERSTVO FINANCIÍ SLOVENSKEJ REPUBLIKY SPROSREDOVKOVATEĽSKÝ ORGÁN OPIS		 EURÓPSKA ÚNIA	
Projekt	Elektronické služby centrálného elektronického priečinka	A3008_008					
Dokument	Integračný manuál IS podnikateľa a ES CEP						
Referencia	CEP/PD/092	Verzia	7.0				

PrijatiePodaniaZExternehoSystemu

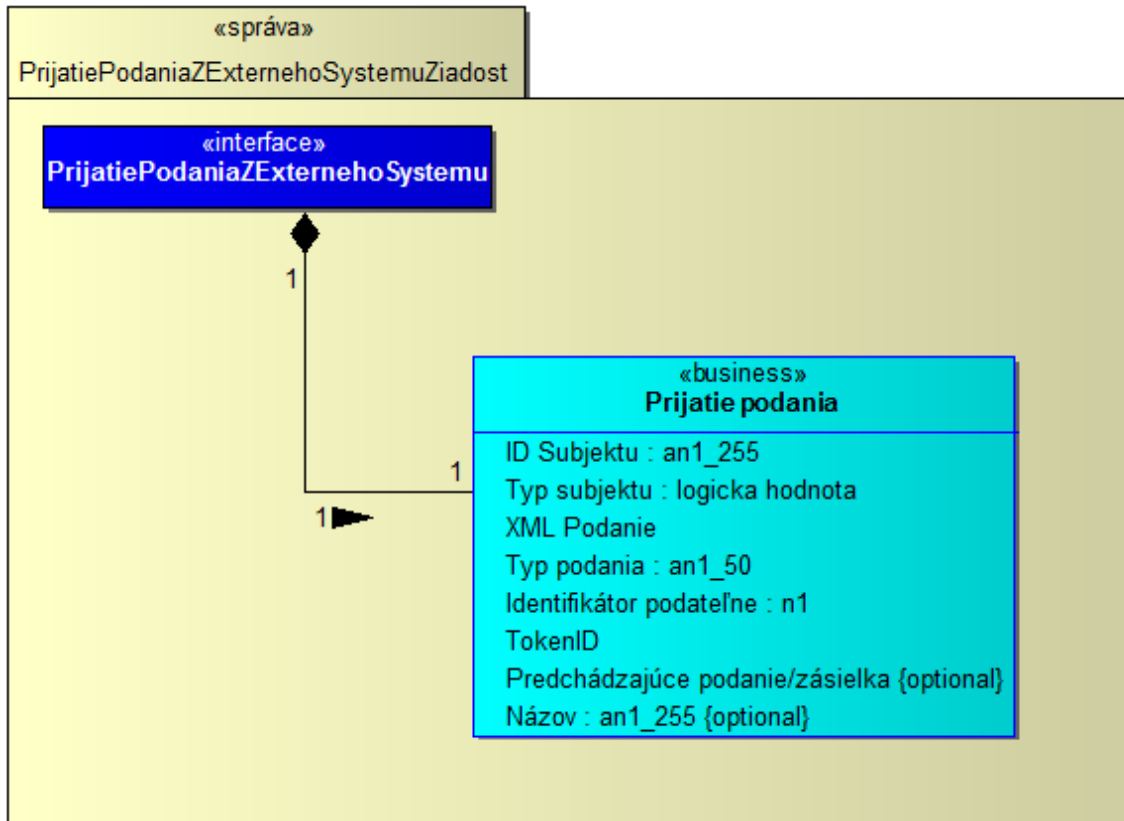

1. schéma pre XML podanie -> <http://www.ditec.sk/ekr/registration/v1.0/>
2. zložený elektronický podpis (schéma a dokumentácia) -> http://www.ditec.sk/ep/signature_formats/xades_zep_data_signatures/v1.1/
3. schéma pre nepodpísaný dokument

```

<?xml version="1.0" encoding="UTF-8"?>
<xsd:schema xmlns:xsd="http://www.w3.org/2001/XMLSchema"
xmlns:unauthorized="http://www.ditec.sk/ekr/unauthorized/v1.0"
targetNamespace="http://www.ditec.sk/ekr/unauthorized/v1.0" version="1.0"
elementFormDefault="qualified">
  <xsd:element name="DocumentUnauthorized"
type="unauthorized:DocumentUnauthorizedType"/>
  <xsd:complexType name="DocumentUnauthorizedType">
    <xsd:sequence>
      <xsd:element ref="unauthorized:Object" minOccurs="1" maxOccurs="unbounded"/>
    </xsd:sequence>
    <xsd:attribute name="URI" type="xsd:anyURI" use="optional"/>
    <xsd:attribute name="Id" type="xsd:ID" use="optional"/>
    <xsd:attribute name="Description" type="xsd:string" use="optional"/>
  </xsd:complexType>
  <xsd:element name="Object" type="unauthorized:ObjectType"/>
  <xsd:complexType name="ObjectType" mixed="true">
    <xsd:sequence minOccurs="0" maxOccurs="unbounded">
      <xsd:any namespace="##any" processContents="lax"/>
    </xsd:sequence>
    <xsd:attribute name="Id" type="xsd:ID" use="optional"/>
  </xsd:complexType>

```

Projekt	Elektronické služby centrálného elektronického priečinka	A3008_008
Dokument	Integračný manuál IS podnikateľa a ES CEP	
Referencia	CEP/PD/092	Verzia 7.0

```
<xsd:attribute name="MimeType" type="xsd:string" use="optional"/>
<xsd:attribute name="Encoding" type="xsd:anyURI" use="optional"/>
<xsd:attribute name="Identifier" type="xsd:string"/>
</xsd:complexType>
</xsd:schema>
```

4. príklad podania

```
<Registration Id="IE815.001" URI="" Description=""
BusinessIdentifier="SKED20100907124215253" xmlns="http://www.ditec.sk/ekr/registration/v1.0">
  <xzepds:DataSignatures
xmlns:xzepds="http://www.ditec.sk/ep/signature_formats/xades_zep_data_signatures/v1.1" Id="IE815.001">
    <xzepds:DispatchNotesData>
      <xzepds:DataEnvelopeAttributes TargetSignatureId="Signature20100907124215534"/>
    </xzepds:DispatchNotesData>
    <ds:Object Id="Object201009071242534" xmlns:ds="http://www.w3.org/2000/09/xmldsig#">
      <ED815A xmlns:ie="http://emcs.dgtaxud.ec/v10/ed815/ie"
xmlns="http://emcs.dgtaxud.ec/v10/ed815/ie">
        <ie:Header>
          <ie:MessageSender>3006110001</ie:MessageSender>
          <ie:MessageRecipient>NDEA.SK</ie:MessageRecipient>
          <ie:DateOfPreparation>2010-09-07</ie:DateOfPreparation>
          <ie:TimeOfPreparation>12:42:15</ie:TimeOfPreparation>
          <ie:MessageIdentifier>SKED100907124215268</ie:MessageIdentifier>
        </ie:Header>
        <ie:Body>
          <ie:SubmittedDraftOfEaad>
            <ie:Attributes>
              <ie:SubmissionMessageType>1</ie:SubmissionMessageType>
            </ie:Attributes>
            <ie:ConsigneeTrader language="sk">
              <ie:Traderid>SK52000700012</ie:Traderid>
              <ie:TraderName>a</ie:TraderName>
              <ie:StreetName>a</ie:StreetName>
              <ie:Postcode>12</ie:Postcode>
              <ie:City>a</ie:City>
            </ie:ConsigneeTrader>
            <ie:ConsignorTrader language="sk">
              <ie:TraderExciseNumber>SK52000800031</ie:TraderExciseNumber>
              <ie:TraderName>a</ie:TraderName>
              <ie:StreetName>a</ie:StreetName>
              <ie:Postcode>12</ie:Postcode>
              <ie:City>a</ie:City>
            </ie:ConsignorTrader>
            <ie:PlaceOfDispatchTrader language="sk">
              <ie:ReferenceOfTaxWarehouse>SK52000800031</ie:ReferenceOfTaxWarehou
se>
            </ie:PlaceOfDispatchTrader>
            <ie:DeliveryPlaceTrader language="sk">
              <ie:Traderid>SK52000700012</ie:Traderid>
              <ie:TraderName>a</ie:TraderName>
            </ie:DeliveryPlaceTrader>
            <ie:CompetentAuthorityDispatchOffice>
              <ie:ReferenceNumber>SK520000</ie:ReferenceNumber>
            </ie:CompetentAuthorityDispatchOffice>
            <ie:TransportDetails>
```

Projekt	Elektronické služby centrálného elektronického priečinka	A3008_008
Dokument	Integračný manuál IS podnikateľa a ES CEP	
Referencia	CEP/PD/092	Verzia 7.0

```

    <ie:TransportUnitCode>1</ie:TransportUnitCode>
    <ie:IdentityOfTransportUnits>aa</ie:IdentityOfTransportUnits>
  </ie:TransportDetails>
  <ie:EaadDraft>
    <ie:LocalReferenceNumber>SKED20100907124215253</ie:LocalReferenceNu
mber>

    <ie:InvoiceNumber>inv7</ie:InvoiceNumber>
    <ie:OriginTypeCode>1</ie:OriginTypeCode>
    <ie:DateOfDispatch>2010-09-07</ie:DateOfDispatch>
    <ie:TimeOfDispatch>12:40:14.0</ie:TimeOfDispatch>
  </ie:EaadDraft>
  <ie:HeaderEaad>
    <ie:DestinationTypeCode>1</ie:DestinationTypeCode>
    <ie:JourneyTime>H05</ie:JourneyTime>
    <ie:TransportArrangement>1</ie:TransportArrangement>
  </ie:HeaderEaad>
  <ie:TransportMode>
    <ie:TransportModeCode>0</ie:TransportModeCode>
  </ie:TransportMode>
  <ie:MovementGuarantee>
    <ie:GuarantorTypeCode>1</ie:GuarantorTypeCode>
  </ie:MovementGuarantee>
  <ie:BodyEaad>
    <ie:BodyRecordUniqueReference>1</ie:BodyRecordUniqueReference>
    <ie:ExciseProductCode>B000</ie:ExciseProductCode>
    <ie:CnCode>22000000</ie:CnCode>
    <ie:Quantity>10</ie:Quantity>
    <ie:GrossWeight>1</ie:GrossWeight>
    <ie:NetWeight>10</ie:NetWeight>
    <ie:AlcoholicStrength>10</ie:AlcoholicStrength>
    <ie:DegreePlato>10</ie:DegreePlato>
    <ie:FiscalMarkUsedFlag>0</ie:FiscalMarkUsedFlag>
    <ie:Package>
      <ie:KindOfPackages>BQ</ie:KindOfPackages>
      <ie:NumberOfPackages>10</ie:NumberOfPackages>
    </ie:Package>
  </ie:BodyEaad>
  </ie:SubmittedDraftOfEaad>
  </ie:Body>
</ED815A>
</ds:Object>
<ds:Object Id="Object201009071242534VerificationObject"
xmlns:ds="http://www.w3.org/2000/09/xmldsig#">
  <XMLVerificationDataReferences
xmlns="http://www.ditec.sk/ep/signature_formats/xades_zep_xml/v1.0"
DataTarget="#Object201009071242534">
    <SchemaReference>
      <ds:Reference URI="http://ekr.colnasprava.sk/EkrCRSRWeb/XSD/IE815.001.xsd">
        <ds:Transforms>
          <ds:Transform Algorithm="http://www.w3.org/TR/2001/REC-xml-c14n-20010315"/>
        </ds:Transforms>
        <ds:DigestMethod Algorithm="http://www.w3.org/2000/09/xmldsig#sha1"/>
        <ds:DigestValue>xapBHaiZ HDD0He0HBzXnoV78w=</ds:DigestValue>
      </ds:Reference>
  
```

Projekt	Elektronické služby centrálného elektronického priečinka	A3008_008
Dokument	Integračný manuál IS podnikateľa a ES CEP	
Referencia	CEP/PD/092	Verzia 7.0

```

</SchemaReference>
<VisualTransformReference>
  <ds:Reference URI="http://ekr.colnasprava.sk/EkrCRSRWeb/XSLT/IE815.001.xslt">
    <ds:Transforms>
      <ds:Transform Algorithm="http://www.w3.org/TR/2001/REC-xml-c14n-20010315"/>
    </ds:Transforms>
    <ds:DigestMethod Algorithm="http://www.w3.org/2000/09/xmldsig#sha1">
    <ds:DigestValue>XuEus1JSL7jiyS9Sxa2l8Lhpr7E=</ds:DigestValue>
    </ds:Reference>
  </VisualTransformReference>
</XMLVerificationDataReferences>
</ds:Object>
<ds:Signature Id="Signature20100907124215534"
xmlns:ds="http://www.w3.org/2000/09/xmldsig#">
  <ds:SignedInfo xmlns:ds="http://www.w3.org/2000/09/xmldsig#">
    <ds:CanonicalizationMethod Algorithm="http://www.w3.org/TR/2001/REC-xml-c14n-20010315"/>
    <ds:SignatureMethod Algorithm="http://www.w3.org/2000/09/xmldsig#rsa-sha1">
    <ds:Reference Id="ReferenceSignature20100907124215534SignedProperties"
Type="http://uri.etsi.org/01903#SignedProperties"
URI="#Signature20100907124215534SignedProperties">
      <ds:Transforms>
        <ds:Transform Algorithm="http://www.w3.org/TR/2001/REC-xml-c14n-20010315"/>
      </ds:Transforms>
      <ds:DigestMethod Algorithm="http://www.w3.org/2000/09/xmldsig#sha1">
      <ds:DigestValue>k6BoQq1GHLXWuuwHIOYwc3NdiFo=</ds:DigestValue>
      </ds:Reference>
    <ds:Reference Id="ReferenceManifestObject201009071242534"
Type="http://www.w3.org/2000/09/xmldsig#Manifest" URI="#ManifestObject201009071242534">
      <ds:Transforms>
        <ds:Transform Algorithm="http://www.w3.org/TR/2001/REC-xml-c14n-20010315"/>
      </ds:Transforms>
      <ds:DigestMethod Algorithm="http://www.w3.org/2000/09/xmldsig#sha1">
      <ds:DigestValue>uqbt76P/+j1Z/Owayl38Tl2ccfl=</ds:DigestValue>
      </ds:Reference>
    <ds:Reference Id="ReferenceManifestObject201009071242534VerificationObject"
Type="http://www.w3.org/2000/09/xmldsig#Manifest"
URI="#ManifestObject201009071242534VerificationObject">
      <ds:Transforms>
        <ds:Transform Algorithm="http://www.w3.org/TR/2001/REC-xml-c14n-20010315"/>
      </ds:Transforms>
      <ds:DigestMethod Algorithm="http://www.w3.org/2000/09/xmldsig#sha1">
      <ds:DigestValue>zv6IKLiLftittoS7AkJcOF1rHc=</ds:DigestValue>
      </ds:Reference>
    <ds:Reference Id="ReferenceSignature20100907124215534SignatureProperties"
Type="http://www.w3.org/2000/09/xmldsig#SignatureProperties"
URI="#Signature20100907124215534SignatureProperties">
      <ds:Transforms>
        <ds:Transform Algorithm="http://www.w3.org/TR/2001/REC-xml-c14n-20010315"/>
      </ds:Transforms>
      <ds:DigestMethod Algorithm="http://www.w3.org/2000/09/xmldsig#sha1">
      <ds:DigestValue>rXDgBCIzGsKrq/PxesHYTOYswPk=</ds:DigestValue>
      </ds:Reference>
    <ds:Reference Id="ReferenceSignature20100907124215534KeyInfo"
Type="http://www.w3.org/2000/09/xmldsig#Object" URI="#Signature20100907124215534KeyInfo">
  
```



OPERAČNÝ PROGRAM
INFORMATIZÁCIA SPOLOČNOSTI

TVORÍME VEDOMOSTNÚ SPOLOČNOSŤ

Európsky fond regionálneho rozvoja



Riadiaci orgán OPIS



MINISTERSTVO FINANCIÍ
SLOVENSKEJ REPUBLIKY

Sprostredkovateľský orgán OPIS



EURÓPSKA ÚNIA

Projekt	Elektronické služby centrálného elektronického priečinka	A3008_008
Dokument	Integračný manuál IS podnikateľa a ES CEP	
Referencia	CEP/PD/092	Verzia 7.0

```

<ds:Transforms>
  <ds:Transform Algorithm="http://www.w3.org/TR/2001/REC-xml-c14n-20010315"/>
</ds:Transforms>
<ds:DigestMethod Algorithm="http://www.w3.org/2000/09/xmldsig#sha1"/>
<ds:DigestValue>00OOU4li+MX2MAfKisIhxMknJDA=</ds:DigestValue>
</ds:Reference>
</ds:SignedInfo>
<ds:SignatureValue
Id="Signature20100907124215534SignatureValue">idl+U32F84ZO7uH9V1U/KHC4EC4MEIM3D
RErYJ1NbpB/8pij2mOrok4bU8CVGMAXrRZuG/5Ptv9aDW132O2FICTn09mQky3dreF0CYcSTar
1UXUnnzwgRurKbKIdKjz6H50axkONZeQDkf12Pau9pG6GnZox0OkXVqHsfOZHdpbtFC/3DGufL
Jb8pczluh/2hDp9Ozsp+TCYtrjggDv4woaAr57QoNq5kaxTm2T/MI4RngymW5WdqHumVdmtcODf
xzTID8T4xCZwMf5zIHR6nptkXuAvOr0XP5wcbDALup1tcxCgBY1bjOmF2puWHNNv5j65P3NGEC
Xl9ft7hMn5Qw==</ds:SignatureValue>
  <ds:KeyInfo Id="Signature20100907124215534KeyInfo"
xmlns:ds="http://www.w3.org/2000/09/xmldsig#">
    <ds:X509Data>
      <ds:X509Certificate>MIIFCDCCA/CgAwIBAgIKQQBtUgABAAAAdTANBgkqhkiG9w0
BAQUFADBVMRIwEAYKCCImiZPyLQGBGRYCC2sxFtATBgoJkiaJk/IsZAEZFgVkaXRIYzEVMB
MGCgmSjomT8ixkARKWBWludHJhMREwDwYDVQQDEwhEZXdZDZXJ0MjAeFw0wODA3MjIw
Zl9NDFAw0xMjAyMTcwNzE2MjhaMCcxZjAMBGNVBAoTBUFDt1JEMRUwEwYDVQQDDAxJd
mFule9sxaFpbmEwgwEiMA0GCSqGSIb3DQEBAQUAA4IBDwAwggEKAoIBAQcX/JED1zSkRz2
Y/RjrKurkHhI6ZNAMHfd7eZUj/bo5afda8o1/vQNM+bza0WGGN9CEqsn84aYo1UE+DhVAVn5E
qojBKGPI8L/oQIc9fBceEboe2wNFI39SZP+8IRuB8kSl6EGi0LJ4hqZ8+5iPkFQvEJ/a93cciTaoEQ8
+WfYgQBjXSQU1gLmhO0N9t8iOcyNT9qliGPZIJ5LHYzZBeUXzDLcBQK4YL7+4Z+US9zwGIY7
LHbJGoWa8Qkf44XybotECZjkw0MSASi01PXHPwBxYslzP3aPsx2DERRSzwig+cQEjU8KILjQw
YmVapJEU9ZFPJz7Agl+ZjN3MW8udVAgMBAAgJggIGMIICAJAOBgNVHQ8BAf8EBAMCBPAwR
AYJKoZIhvcNAQkPBDCwNTAObggqhkjG9w0DAGlCAIAwDgYIKoZIhvcNAwQCAgCAMAcGBSSo
AwlHMAoGCCqGSIb3DQMHMB0GA1UdDgQWBREhgtNyAN1aKsSkweU+dp48vraVTATBgNV
HSUEDDAKBggrBgEFBQcDAjAfbgNVHSMEGDAWgBQW52RbPpItpsdVymVvJd55YP2FuTCBg
QYDVR0fBHoweDB2oHSgcoY2aHR0cDovL2Rlidi1jZxJ0LmludHJhLmRpdGVjLnRlL0NlcnRFbnJv
bGwvRGV2Q2VydDluY3JshjhmaWxIoi8vXFxERVYtQ0VSVC5pbmRyYS5kaXRIYy5za1xZDZXJ0R
W5yb2xsXERldkNlcnQyLmNybDcB0AYIKwYBBQUHAQEgcMwgcAwXQYIKwYBBQUHMAK
UWh0dHA6Ly9kZXlYtY2VydC5pbmRyYS5kaXRIYy5zay9DZXJ0RW5yb2xsL0RFV11DRVJULmlud
HJhLmRpdGVjLnRlR0RldkNlcnQyKDEpLmNydDBfBggrBgEFBQcwoAoZTmIsZTovL1xcREVW
LUNFUIQuaW50cmEuZGI0ZW5uc2tcQ2VydEVucm9sbFxEVucm9sbFxEVucm9sbFxEVucm9sbFxE
a19EZXdZDZXJ0MigxKS5jcnQwDQYJKoZIhvcNAQEFBQADggEBAExyea/ArsP4JsmLq15vXUXKI
ZOz6USJFy+3yFrgmvPosVnHAzeV+LOZpmVmgZ2Zd0AxwiBZnhSwmdAZJe8mXkBrbNgGjT1B
DbvYiINyc0K35tqTXWKZaC5QCIF58kCRox5dbF4LMGwAGc33me8arGUedq2ExGX5tmf6MvE2
Z4Xr9fILJgZ8x/Jg2Z5T66q7Q2fFiyvYGFuovHvO4jEdsLSC8pD7rslkMSLa3K7cqoxmrOIV4tcrBaO
khihHzJo2PBNVG+TqhYQr+JJFD+G53Zckv+gkqGXEbcS9P2prsMvO+841tOmtCZtcfP2UUsoe
w9qc+JDaht7XkSBAtPeo=</ds:X509Certificate>
      <ds:X509IssuerSerial>
        <ds:X509IssuerName>CN=DevCert2, DC=intra, DC=ditec,
DC=sk</ds:X509IssuerName>
        <ds:X509SerialNumber>306959854521182050058357</ds:X509SerialNumber>
      </ds:X509IssuerSerial>
      <ds:X509SubjectName>CN=Ivan Olšina, O=ACORD</ds:X509SubjectName>
    </ds:X509Data>
  </ds:KeyInfo>
</ds:Object>
  <xades:QualifyingProperties xmlns:xades="http://uri.etsi.org/01903/v1.3.2#"
Target="#Signature20100907124215534">
    <xades:SignedProperties Id="Signature20100907124215534SignedProperties"

```



OPERAČNÝ PROGRAM
INFORMATIZÁCIA SPOLOČNOSTI

TVORÍME VEDOMOSTNÚ SPOLOČNOSŤ

Európsky fond regionálneho rozvoja



Riadiaci orgán OPIS



MINISTERSTVO FINANCIÍ
SLOVENSKEJ REPUBLIKY

Sprostredkovateľský orgán OPIS



EURÓPSKA ÚNIA

Projekt	Elektronické služby centrálného elektronického priečinka	A3008_008
Dokument	Integračný manuál IS podnikateľa a ES CEP	
Referencia	CEP/PD/092	Verzia 7.0

```

xmlns:ds="http://www.w3.org/2000/09/xmldsig#" xmlns:xades="http://uri.etsi.org/01903/v1.3.2#">
  <xades:SignedSignatureProperties>
    <xades:SigningTime>2010-09-07T12:42:19+02:00</xades:SigningTime>
    <xades:SigningCertificate>
      <xades:Cert>
        <xades:CertDigest>
          <ds:DigestMethod Algorithm="http://www.w3.org/2000/09/xmldsig#sha1"/>
          <ds:DigestValue>ENgqjSFk2iD4HwVi0LgXidvjGts=</ds:DigestValue>
        </xades:CertDigest>
        <xades:IssuerSerial>
          <ds:X509IssuerName>CN=DevCert2, DC=intra, DC=ditec,
DC=sk</ds:X509IssuerName>
          <ds:X509SerialNumber>306959854521182050058357</ds:X509SerialN
umber>
        </xades:IssuerSerial>
      </xades:Cert>
    </xades:SigningCertificate>
    <xades:SignaturePolicyIdentifier>
      <xades:SignaturePolicyId>
        <xades:SigPolicyId>
          <xades:Identifier>urn:oid:1.3.158.36061701.0.0.1.10.4.0.11.1</xades:Id
entifier>
        </xades:SigPolicyId>
        <xades:SigPolicyHash>
          <ds:DigestMethod Algorithm="http://www.w3.org/2000/09/xmldsig#sha1"/>
          <ds:DigestValue>BQvpX/EsUe3VG7A2W6HW/I9w9JI=</ds:DigestValue
>
        </xades:SigPolicyHash>
      </xades:SignaturePolicyId>
    </xades:SignaturePolicyIdentifier>
    <xades:SignedSignatureProperties>
    <xades:SignedDataObjectProperties>
      <xades:DataObjectFormat
ObjectReference="#ReferenceManifestObject201009071242534">
        <xades:Description>IE815 - Návrh eSD</xades:Description>
        <xades:ObjectIdentifier>
          <xades:Identifier>http://ekr.colnasprava.sk/EkrCRSRWeb/XSD/IE815.001.xsd</xades:Id
entifier>
        </xades:ObjectIdentifier>
        <xades:MimeType>application/xml</xades:MimeType>
      </xades:DataObjectFormat>
      <xades:DataObjectFormat
ObjectReference="#ReferenceManifestObject201009071242534VerificationObject">
        <xades:Description>Verifikačné dáta pre IE815 - Návrh
eSD</xades:Description>
        <xades:ObjectIdentifier>
          <xades:Identifier>http://www.ditec.sk/ep/signature\_formats/xades\_zep\_xml/v1.0/</xades:Id
entifier>
        </xades:ObjectIdentifier>
        <xades:MimeType>application/xml</xades:MimeType>
      </xades:DataObjectFormat>
    </xades:SignedDataObjectProperties>
  </xades:SignedProperties>
</xades:QualifyingProperties>

```



OPERAČNÝ PROGRAM
INFORMATIZÁCIA SPOLOČNOSTI

TVORÍME VEDOMOSTNÚ SPOLOČNOSŤ

Európsky fond regionálneho rozvoja



Riadiaci orgán OPIS



MINISTERSTVO FINANCIÍ
SLOVENSKEJ REPUBLIKY

Sprostredkovateľský orgán OPIS



EURÓPSKA ÚNIA

Projekt	Elektronické služby centrálného elektronického priečinka	A3008_008
Dokument	Integračný manuál IS podnikateľa a ES CEP	
Referencia	CEP/PD/092	Verzia 7.0

```

</ds:Object>
<ds:Object>
  <ds:SignatureProperties Id="Signature20100907124215534SignatureProperties"
xmlns:ds="http://www.w3.org/2000/09/xmldsig#"
xmlns:xzep="http://www.ditec.sk/ep/signature_formats/xades_zep/v1.0">
  <ds:SignatureProperty Target="#Signature20100907124215534">
    <xzep:SignatureVersion>http://www.ditec.sk/ep/signature_formats/xades_zep/v1.0</xzep:Signat
ureVersion>
  </ds:SignatureProperty>
  <ds:SignatureProperty Target="#Signature20100907124215534">
    <xzep:ProductInfos>
      <xzep:ProductInfo>
        <xzep:ProductName>Ditec.Zep.DSigXades.XadesSig</xzep:ProductName>
        <xzep:ProductVersion>1.0.0.0</xzep:ProductVersion>
      </xzep:ProductInfo>
      <xzep:ProductInfo>
        <xzep:ProductName>Ditec.Zep.DSigXades.Plugins.XmlObject</xzep:Produc
tName>
        <xzep:ProductVersion>1.0.0.0</xzep:ProductVersion>
      </xzep:ProductInfo>
    </xzep:ProductInfos>
  </ds:SignatureProperty>
</ds:SignatureProperties>
</ds:Object>
<ds:Object>
  <ds:Manifest Id="ManifestObject201009071242534"
xmlns:ds="http://www.w3.org/2000/09/xmldsig#">
  <ds:Reference Type="http://www.w3.org/2000/09/xmldsig#Object"
URI="#Object201009071242534">
    <ds:Transforms>
      <ds:Transform Algorithm="http://www.w3.org/TR/2001/REC-xml-c14n-20010315"/>
    </ds:Transforms>
    <ds:DigestMethod Algorithm="http://www.w3.org/2000/09/xmldsig#sha1"/>
    <ds:DigestValue>ukgnYVatoPYeUteVHooR4vhQNAE=</ds:DigestValue>
  </ds:Reference>
</ds:Manifest>
  <ds:Manifest Id="ManifestObject201009071242534VerificationObject"
xmlns:ds="http://www.w3.org/2000/09/xmldsig#">
  <ds:Reference Type="http://www.w3.org/2000/09/xmldsig#Object"
URI="#Object201009071242534VerificationObject">
    <ds:Transforms>
      <ds:Transform Algorithm="http://www.w3.org/TR/2001/REC-xml-c14n-20010315"/>
    </ds:Transforms>
    <ds:DigestMethod Algorithm="http://www.w3.org/2000/09/xmldsig#sha1"/>
    <ds:DigestValue>wl5XnAXesq/TYOUPar7x/XCuXTI=</ds:DigestValue>
  </ds:Reference>
</ds:Manifest>
</ds:Object>
</ds:Signature>
</xzepds:DataSignatures>
<DocumentUnauthorized xmlns="http://www.ditec.sk/ekr/unauthorized/v1.0" Id="Obj123"
URI="http://emcs.dgtaxud.ec/v10/ed815/ie" Description="ed815">
  <Object Id="Obj20091010132356000" MimeType="application/xml"
Identifier="http://www.uqkk.sk/somedocs/v1">

```

Projekt	Elektronické služby centrálného elektronického priečinka	A3008_008
Dokument	Integračný manuál IS podnikateľa a ES CEP	
Referencia	CEP/PD/092	Verzia 7.0

```

<ED815A xmlns:ie="http://emcs.dgtaxud.ec/v10/ed815/ie" xmlns="ed815">
  <ie:Header>
    <ie:MessageSender>3006110001</ie:MessageSender>
    <ie:MessageRecipient>NDEA.SK</ie:MessageRecipient>
    <ie:DateOfPreparation>2010-09-07</ie:DateOfPreparation>
    <ie:TimeOfPreparation>12:42:15</ie:TimeOfPreparation>
    <ie:MessageIdentifier>SKED100907124215268</ie:MessageIdentifier>
  </ie:Header>
  <ie:Body>
    <ie:SubmittedDraftOfEaad>
      <ie:Attributes>
        <ie:SubmissionMessageType>1</ie:SubmissionMessageType>
      </ie:Attributes>
      <ie:ConsigneeTrader language="sk">
        <ie:Traderid>SK52000700012</ie:Traderid>
        <ie:TraderName>a</ie:TraderName>
        <ie:StreetName>a</ie:StreetName>
        <ie:Postcode>12</ie:Postcode>
        <ie:City>a</ie:City>
      </ie:ConsigneeTrader>
      <ie:ConsignorTrader language="sk">
        <ie:TraderExciseNumber>SK52000800031</ie:TraderExciseNumber>
        <ie:TraderName>a</ie:TraderName>
        <ie:StreetName>a</ie:StreetName>
        <ie:Postcode>12</ie:Postcode>
        <ie:City>a</ie:City>
      </ie:ConsignorTrader>
      <ie:PlaceOfDispatchTrader language="sk">
        <ie:ReferenceOfTaxWarehouse>SK52000800031</ie:ReferenceOfTaxWarehou
se>
      </ie:PlaceOfDispatchTrader>
      <ie:DeliveryPlaceTrader language="sk">
        <ie:Traderid>SK52000700012</ie:Traderid>
        <ie:TraderName>a</ie:TraderName>
      </ie:DeliveryPlaceTrader>
      <ie:CompetentAuthorityDispatchOffice>
        <ie:ReferenceNumber>SK520000</ie:ReferenceNumber>
      </ie:CompetentAuthorityDispatchOffice>
      <ie:TransportDetails>
        <ie:TransportUnitCode>1</ie:TransportUnitCode>
        <ie:IdentityOfTransportUnits>aa</ie:IdentityOfTransportUnits>
      </ie:TransportDetails>
      <ie:EaadDraft>
        <ie:LocalReferenceNumber>SKED20100907124215253</ie:LocalReferenceNu
mber>
      </ie:EaadDraft>
      <ie:HeaderEaad>
        <ie:DestinationTypeCode>1</ie:DestinationTypeCode>
        <ie:JourneyTime>H05</ie:JourneyTime>
        <ie:TransportArrangement>1</ie:TransportArrangement>
    
```

Projekt	Elektronické služby centrálného elektronického priečinka	A3008_008
Dokument	Integračný manuál IS podnikateľa a ES CEP	
Referencia	CEP/PD/092	Verzia 7.0

```

</ie:HeaderEaad>
<ie:TransportMode>
  <ie:TransportModeCode>0</ie:TransportModeCode>
</ie:TransportMode>
<ie:MovementGuarantee>
  <ie:GuarantorTypeCode>1</ie:GuarantorTypeCode>
</ie:MovementGuarantee>
<ie:BodyEaad>
  <ie:BodyRecordUniqueReference>1</ie:BodyRecordUniqueReference>
  <ie:ExciseProductCode>B000</ie:ExciseProductCode>
  <ie:CnCode>22000000</ie:CnCode>
  <ie:Quantity>10</ie:Quantity>
  <ie:GrossWeight>1</ie:GrossWeight>
  <ie:NetWeight>10</ie:NetWeight>
  <ie:AlcoholicStrength>10</ie:AlcoholicStrength>
  <ie:DegreePlato>10</ie:DegreePlato>
  <ie:FiscalMarkUsedFlag>0</ie:FiscalMarkUsedFlag>
  <ie:Package>
    <ie:KindOfPackages>BQ</ie:KindOfPackages>
    <ie:NumberOfPackages>10</ie:NumberOfPackages>
  </ie:Package>
</ie:BodyEaad>
</ie:SubmittedDraftOfEaad>
</ie:Body>
</ED815A>
</Object>
</DocumentUnauthorized>
</Registration>
  
```

V rámci schémy pre podanie sa vyhradili atribúty pre ZOT:

- BusinessIdentifier = Evidenčné číslo ZOT (v prípade požiadavky na vytvorenie nového ZOT nebude uvedené)
- Description = Značka obchodníka (povinné)

Prijatie podania

Atribút	ID Subjektu : an1_255
Opis	identifikátor subjektu pre komunikáciu s IS CEP
Atribút	Typ subjektu : logicka hodnota
Opis	0 = subjekt 1 = OVM
Atribút	XML Podanie
Opis	xml data podania
Atribút	Typ podania : an1_50
Opis	jedinečný business identifikátor typu podania
Atribút	Identifikátor podateľne : n1
Opis	bude obsahovať hodnotu 2 (podateľňa CEP)
Atribút	TokenID
Opis	identifikácia používateľa, získava sa po prihlásení do IS CEP
Atribút	Predchádzajúce podanie/zásielka
Opis	identifikátor predchádzajúceho podania/zásielky ktorého sa týka dané podanie/zásielka

 OPERAČNÝ PROGRAM INFORMATIZÁCIA SPOLOČNOSTI TVORÍME VEDOMOSTNÚ SPOLOČNOSŤ Európsky fond regionálneho rozvoja		 Riadiaci orgán OPIS		 MINISTERSTVO FINANCIÍ SLOVENSKEJ REPUBLIKY Sprostredkovateľský orgán OPIS		 EURÓPSKA ÚNIA	
Projekt	Elektronické služby centrálného elektronického priečinka			A3008_008			
Dokument	Integračný manuál IS podnikateľa a ES CEP						
Referencia	CEP/PD/092	Verzia	7.0				

Atribút	Názov : an1_255
Opis	používateľom zadaný názov pre podanie
Informácia o prijatí/odmietnutí podania	

EKR.XML Informácia o odmietnutí podania	
«business» Informácia o odmietnutí podania	
Dátum a čas odmietnutia : Dátum a čas	
Dátum a čas vytvorenia : Dátum a čas	
Typ odmietnutého podania : an1_200	
Identifikátor : Číslo	
Kód dôvodu : Číslo	
Popis : an1_250	
Identifikátor odmietnutého podania : Číslo	

Informácia o odmietnutí podania

Atribút	Dátum a čas odmietnutia : Dátum a čas
Opis	dátum a čas kedy bolo podanie odmietnuté
Atribút	Dátum a čas vytvorenia : Dátum a čas
Opis	dátum a čas kedy bolo podanie vytvorené
Atribút	Typ odmietnutého podania : an1_200
Opis	jedinečný business identifikátor typu podania
Atribút	Identifikátor : Číslo
Opis	identifikátor podania
Atribút	Kód dôvodu : Číslo
Opis	viď. kapitola Popis výnimiek
Atribút	Popis : an1_250
Opis	viď. kapitola Popis výnimiek
Atribút	Identifikátor odmietnutého podania : Číslo
Opis	identifikátor podania

XML Potvrdenie o prevzatí podania

 OPERAČNÝ PROGRAM INFORMATIZÁCIA SPOLOČNOSTI TVORÍME VEDOMOSTNÚ SPOLOČNOSŤ Európsky fond regionálneho rozvoja		 Vlada Slovenskej republiky Riadiaci orgán OPIS	 MINISTERSTVO FINANCIÍ SLOVENSKEJ REPUBLIKY Sprostredkovateľský orgán OPIS	 EURÓPSKA ÚNIA
Projekt	Elektronické služby centrálného elektronického priečinka	A3008_008		
Dokument	Integračný manuál IS podnikateľa a ES CEP			
Referencia	CEP/PD/092	Verzia	7.0	

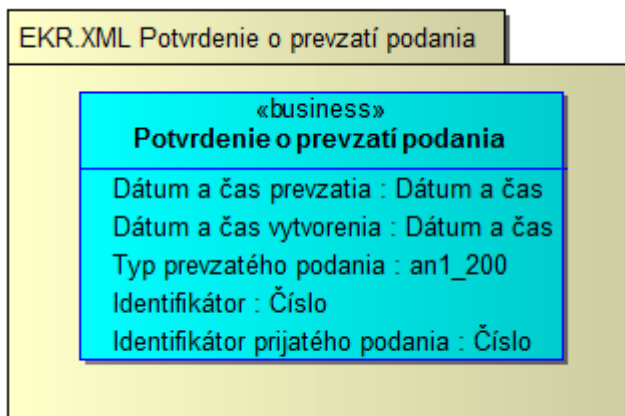

Potvrdenie o prevzatí podania

Atribút	Dátum a čas prevzatia : Dátum a čas
Opis	dátum a čas kedy bolo podanie prevzaté
Atribút	Dátum a čas vytvorenia : Dátum a čas
Opis	dátum a čas kedy bolo podanie vytvorené
Atribút	Typ prevzatého podania : an1_200
Opis	jedinečný business identifikátor typu podania
Atribút	Identifikátor : Číslo
Opis	identifikátor podania
Atribút	Identifikátor prijatého podania : Číslo
Opis	identifikátor podania

3.2.2. Technické informácie

3.2.2.1. Technická špecifikácia poskytovanej webovej služby

Testovacie prostredie	
WSDL	https://tcep.financnasprava.sk/tcep/procw/cep.ekr.web.ws/ReceiverExtSystem.asmx?wsdl
URL	https://tcep.financnasprava.sk/tcep/procw/cep.ekr.web.ws/ReceiverExtSystem.asmx
Produkčné prostredie	
WSDL	https://www.cep.financnasprava.sk/cep/procw/cep.ekr.web.ws/ReceiverExtSystem.asmx?wsdl
URL	https://www.cep.financnasprava.sk/cep/procw/cep.ekr.web.ws/ReceiverExtSystem.asmx

3.2.2.2. Definícia dodatočných parametrov hlavičky správ (Header)

Po prihlásení je potrebné pridať do každého ďalšieho volania wcf metód cookie s identifikátorom tokenu prihláseného používateľa. Konkrétne použitie je popísané v [kapitole 5](#).

 OPERAČNÝ PROGRAM INFORMATIZÁCIA SPOLOČNOSTI TVORÍME VEDOMOSTNÚ SPOLOČNOSŤ Európsky fond regionálneho rozvoja		 Vlada Slovenskej republiky Riadiaci orgán OPIS		 MINISTERSTVO FINANCIÍ SLOVENSKEJ REPUBLIKY Sprostredkovateľský orgán OPIS		 EURÓPSKA ÚNIA	
Projekt	Elektronické služby centrálného elektronického priečinka			A3008_008			
Dokument	Integračný manuál IS podnikateľa a ES CEP						
Referencia	CEP/PD/092	Verzia	7.0				

3.2.2.3. Popis spôsobu zabezpečenia a autentifikácie pri volaní operácií služby

Autentifikácia je zabezpečená cez posielanie TokenDescriptora v hlavičke správy. Pre získanie TokenDescriptora je potrebné zavolať metódu pre prihlásenie sa do IAM-u:

- PrihlásenieMenomHeslom - prihlásenie používateľa menom a heslom,
- PrihlásenieCertifikátom - prihlásenie používateľa certifikátom.

3.2.2.4. Testovacie scenáre a prípady

Krok	Akcia	Očakávaný výsledok
1.	Používateľ zavolá službu _is_239 pre získanie obsahu číselníka z informačného systému Centrálného elektronického priečinka – operácia pre Poskytnutie obsahu číselníka typov podaní v IS CEP alebo volaním službu _is_49217 pre získanie kontextu reakcie na typ podania	Služba vráti typ podania
2.	Používateľ zavolá službu _is_49216 pre získanie kontextu typu podania	Služba vráti pre požadovaný typ podania kontext pre vytvorenie podania daného typu
3.	Používateľ zavolá službu _is_222 pre podanie požiadavky na založenie prípadu ZOT	Služba prijme/odmietne dané podanie

3.2.2.5. Technické operácie služby

Názov metódy	
RecieveMessageFromExternalSystem	
Vstupný parameter	Popis
idSubjektu	identifikátor subjektu pre komunikáciu s IS CEP
typSubjektu	0 = subjekt 1 = OVM
xmlPodanieB64	Xml v Base64 (UTF-8) IS VS vytvorí na základe poskytnutia kontextu typu podania – volaním IS služby 49216 pre získanie kontextu typu podania
typPodania	Získa sa volaním IS služby 239 - Získanie obsahu číselníka z informačného systému Centrálného elektronického priečinka – operácia pre Poskytnutie obsahu číselníka typov podaní v IS CEP alebo volaním IS služby 49217 pre získanie kontextu reakcie na typ podania
podatelnaIdentifikator	bude obsahovať hodnotu 2 (podateľňa CEP)
predchadzajucePodanieZasielka	identifikátor predchádzajúceho podania/zásielky ktorého sa týka dané podanie/zásielka
nazov	používateľom zadaný názov pre podanie
tokenDescriptor. TokenId	TokenId z prihlásenia
tokenDescriptor. TokenCheck	TokenCheck z prihlásenia



OPERAČNÝ PROGRAM
INFORMATIZÁCIA SPOLOČNOSTI

TVORÍME VEDOMOSTNÚ SPOLOČNOSŤ

Európsky fond regionálneho rozvoja



Riadiaci orgán OPIS



MINISTERSTVO FINANCIÍ
SLOVENSKEJ REPUBLIKY

Sprostredkovateľský orgán OPIS



EURÓPSKA ÚNIA

Projekt	Elektronické služby centrálného elektronického priečinka	A3008_008
Dokument	Integračný manuál IS podnikateľa a ES CEP	
Referencia	CEP/PD/092	Verzia 7.0

Request

```
<soap:Envelope xmlns:soap="http://www.w3.org/2003/05/soap-envelope"
xmlns:cep="http://www.ditec.sk/CEPEkr">
  <soap:Header/>
  <soap:Body>
    <cep:RecieveMessageFromExternalSystem>
      <cep:idSubjektu>39644922</cep:idSubjektu>
      <cep:typSubjektu>0</cep:typSubjektu>
      <cep:xmlPodanieB64>PHh6ZXA6RGF0YUVudmVsb3BIIHhtbG5zOnh6ZXA9I.....</cep:xmlPo
danieB64>
      <cep:typPodania>P_MF_OC_0015_v4.0</cep:typPodania>
      <cep:podatelnaIdentifikator>2</cep:podatelnaIdentifikator>
      <cep:predchadzajucePodanieZasielka/>
      <cep:nazov>45-167839-18-2-CT-01M</cep:nazov>
      <cep:tokenDescriptor>
        <cep:TokenId>c51ed4f5-c14b-8749-96c7-58867453c3e5</cep:TokenId>
        <cep:TokenCheck>h26rlzy+pVCoz4h9D5vAg5ymi7w=</cep:TokenCheck>
      </cep:tokenDescriptor>
    </cep:RecieveMessageFromExternalSystem>
  </soap:Body>
</soap:Envelope>
```

Response

```
<soap:Envelope xmlns:soap="http://www.w3.org/2003/05/soap-envelope"
xmlns:xsi="http://www.w3.org/2001/XMLSchema-instance" xmlns:xsd="http://www.w3.org/2001/XMLSchema">
  <soap:Body>
    <RecieveMessageFromExternalSystemResponse xmlns="http://www.ditec.sk/CEPEkr">
      <RecieveMessageFromExternalSystemResult>
        <Code>0</Code>
        <Description/>
      </RecieveMessageFromExternalSystemResult>
    </RecieveMessageFromExternalSystemResponse>
  </soap:Body>
</soap:Envelope>
```

3.2.2.6. Popis výnimiek

Kód	Popis	Špecifikácia chyby	Typ chyby
-220	Zamietnuté podanie. Neplatný adresát.	Zamietnuté podanie. Neplatný adresát.	Biznis
-213	Nebolo nájdené prevzaté/odmietnuté podanie - zlý identifikátor.	Nebolo nájdené prevzaté/odmietnuté podanie - zlý identifikátor.	Biznis
-210	Nesprávny počet typu dokumentu v type podania.	Nesprávny počet typu dokumentu v type podania.	Biznis
-209	Neznámy typ dokumentu.	Neznámy typ dokumentu.	Biznis
-208	Neznámy formát dokumentu.	Neznámy formát dokumentu.	Biznis
-207	Neznámy formát podania.	Neznámy formát podania.	Biznis
-205	Neplatný typ podania.	Neplatný typ podania.	Biznis
-204	Osoba nemá oprávnenie na zasielanie podaní v mene subjektu	Osoba nemá oprávnenie na zasielanie podaní v mene subjektu	Biznis
-1	Interná chyba.	Interná chyba.	Systém



OPERAČNÝ PROGRAM
INFORMATIZÁCIA SPOLOČNOSTI

TVORÍME VEDOMOSTNÚ SPOLOČNOSŤ

Európsky fond regionálneho rozvoja



Riadiaci orgán OPIS



MINISTERSTVO FINANCIÍ
SLOVENSKEJ REPUBLIKY

Sprostredkovateľský orgán OPIS



EURÓPSKA ÚNIA

Projekt	Elektronické služby centrálného elektronického priečinka	A3008_008
Dokument	Integračný manuál IS podnikateľa a ES CEP	
Referencia	CEP/PD/092	Verzia 7.0

 OPERAČNÝ PROGRAM INFORMATIZÁCIA SPOLOČNOSTI TVORÍME VEDOMOSTNÚ SPOLOČNOSŤ Európsky fond regionálneho rozvoja		 Riadiaci orgán OPIS		 MINISTERSTVO FINANCIÍ SLOVENSKEJ REPUBLIKY Sprostredkovateľský orgán OPIS		 EURÓPSKA ÚNIA	
Projekt	Elektronické služby centrálného elektronického priečinka			A3008_008			
Dokument	Integračný manuál IS podnikateľa a ES CEP						
Referencia	CEP/PD/092	Verzia	7.0				

3.3. Informovanie sa o plnení podmienok pre realizáciu zahraničnoobchodnej transakcie

Meta IS identifikátor poskytovanej služby	sluzba_is_223
Verzia služby	1.0
Popis služby	<p>Služba vyhodnotí podmienky pre realizáciu ZOT a identifikuje licencie potrebné na realizáciu ZOT. Porovná zoznam požadovaných licencií s licenciami, ktoré sú uložené v repozitory dokumentov.</p> <p>Služba identifikuje chýbajúce licencie, navrhne spôsob a postupnosť ich získania od príslušných orgánov štátnej správy.</p> <p>Služba je súčasťou procesu plnenia podmienok pre realizáciu ZOT a plní pre používateľa kontrolnú funkciu. NP-A.1.1.3</p>
ISVS / Modul	IS CEP

3.3.1. Procesné/logické údaje

3.3.1.1. Procesný tok / biznis logika služby

Služba poskytuje informácie o plnení podmienok realizácie ZOT viažúce sa na dané licenčné opatrenie.

Služba je synchronná a je určená pre IS podnikateľa.

Služba poskytne informácie platné k dátumu poskytnutému na vstupe a za daný subjekt.

3.3.1.2. Operácie poskytovanej služby

Názov operácie	Popis operácie	Poradie operácie	Vstupné parametre	Výstupné parametre
NacitatPlneniePodmienokRealizacieZOT	Systém vyhodnotí na základe vstupných parametrov plnenie podmienok realizácie ZOT	1	RPIInfOPIneniPodmienokRealizacieZOTZiadost	InfOPIneniPodmienokRealizacieZOT

 OPERAČNÝ PROGRAM INFORMATIZÁCIA SPOLOČNOSTI TVORÍME VEDOMOSTNÚ SPOLOČNOSŤ Európsky fond regionálneho rozvoja		 Vlada Slovenskej republiky Riadiaci orgán OPIS		 MINISTERSTVO FINANCIÍ SLOVENSKEJ REPUBLIKY Sprostredkovateľský orgán OPIS		 EURÓPSKA ÚNIA	
Projekt	Elektronické služby centrálného elektronického priečinka	A3008_008					
Dokument	Integračný manuál IS podnikateľa a ES CEP						
Referencia	CEP/PD/092	Verzia	7.0				

RPIInfOPIneniPodmienokRealizacieZOTZiadost

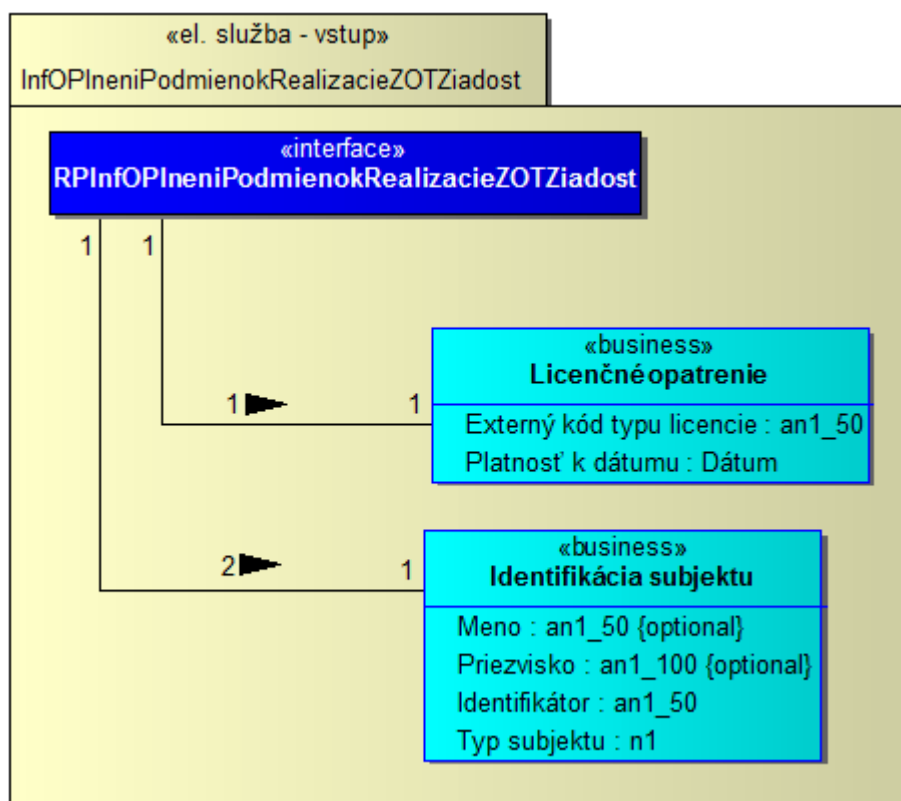

Licenčné opatrenie

Atribút	Externý kód typu licencie : an1_50
Opis	jednoznačný business identifikátor typu licencie
Atribút	Platnosť k dátumu : Dátum
Opis	dátum, ku ktorému požaduje používateľ služby získať platné data

Identifikácia subjektu

Atribút	Meno : an1_50
Opis	meno fyzickej osoby
Atribút	Priezvisko : an1_100
Opis	priezvisko fyzickej osoby
Atribút	Typ subjektu : n1
Opis	Typ subjektu = 1 pre Fyzickú osobu Typ subjektu = 2 pre Právnická osoba/Podnikateľ
Atribút	Identifikátor : an1_50
Opis	ak Typ subjektu = 1 (FO) identifikátor fyzickej osoby = rodné číslo pre občanov SR ak ide o zahraničnú fyzickú osobu obdobné číslo alebo identifikátor, ktorý jej je pridelený alebo určený na účely jednoznačnej identifikácie podľa právneho poriadku štátu ak Typ subjektu = 2 (PO/Podnikateľ)



OPERAČNÝ PROGRAM
INFORMATIZÁCIA SPOLOČNOSTI

TVORÍME VEDOMOSTNÚ SPOLOČNOSŤ

Európsky fond regionálneho rozvoja



Riadiaci orgán OPIS



MINISTERSTVO FINANCIÍ
SLOVENSKEJ REPUBLIKY

Sprostredkovateľský orgán OPIS



EURÓPSKA ÚNIA

Projekt	Elektronické služby centrálného elektronického priečinka	A3008_008
Dokument	Integračný manuál IS podnikateľa a ES CEP	
Referencia	CEP/PD/092	Verzia 7.0

	IČO alebo ak ide o zahraničnú právnickú osobu alebo podnikateľa obdobné číslo alebo iný identifikátor, ktorý je im pridelený alebo určený na účely jednoznačnej identifikácie podľa právneho poriadku štátu, v ktorom majú sídlo alebo miesto podnikania
--	--

Projekt	Elektronické služby centrálného elektronického priečinka	A3008_008
Dokument	Integračný manuál IS podnikateľa a ES CEP	
Referencia	CEP/PD/092	Verzia 7.0

InfOPIneniPodmienokRealizacieZOT

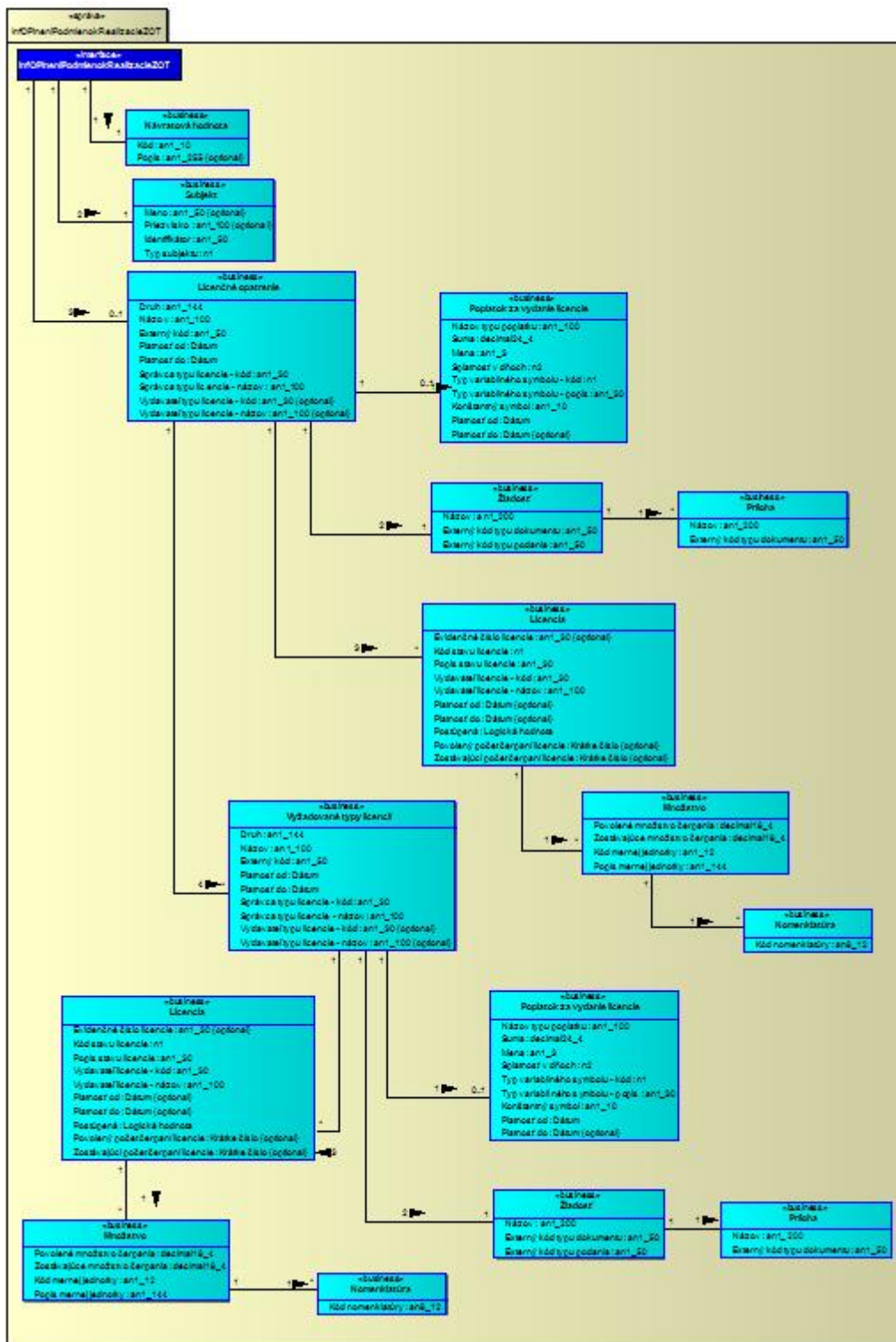

 OPERAČNÝ PROGRAM INFORMATIZÁCIA SPOLOČNOSTI TVORÍME VEDOMOSTNÚ SPOLOČNOSŤ Európsky fond regionálneho rozvoja		 Riadiaci orgán OPIS		 MINISTERSTVO FINANCIÍ SLOVENSKEJ REPUBLIKY Sprostredkovateľský orgán OPIS		 EURÓPSKA ÚNIA	
Projekt	Elektronické služby centrálného elektronického priečinka			A3008_008			
Dokument	Integračný manuál IS podnikateľa a ES CEP						
Referencia	CEP/PD/092	Verzia	7.0				

Návratová hodnota

Atribút	Kód : an1_10
Opis	kód výsledku vykonania služby, pri úspešnom výsledku kód = 0
Atribút	Popis : an1_255
Opis	popis výsledku vykonania služby, bude vyplnený iba pri výnimke v spracovaní služby

Licencia

Atribút	Evidenčné číslo licencie : an1_30
Opis	pridelené evidenčné číslo licencie, ktoré definuje OVM ako vydavateľ licencie v procese vydania licencie
Atribút	Kód stavu licencie : n1
Opis	môže nadobúdať hodnoty (kód - popis): 1 - vyžiadaná 2 - platná 3 - zamietnutá 4 - pozastavená platnosť 5 - zrušená 6 - vyčerpaná
Atribút	Popis stavu licencie : an1_30
Opis	môže nadobúdať hodnoty (kód - popis): 1 - vyžiadaná 2 - platná 3 - zamietnutá 4 - pozastavená platnosť 5 - zrušená 6 - vyčerpaná
Atribút	Vydavateľ licencie - kód : an1_30
Opis	kód OVM ktorý vydal licenciu
Atribút	Vydavateľ licencie - názov : an1_100
Opis	názov OVM ktorý vydal licenciu
Atribút	Platnosť od : Dátum
Opis	začiatok platnosti licencie
Atribút	Platnosť do : Dátum
Opis	koniec platnosti licencie
Atribút	Postúpená : Logická hodnota
Opis	špecifická informácia viažuca sa k procesu postúpenia licencie na iný subjekt áno = licencia bola postúpená nie = licencia nebola postúpená
Atribút	Povolený počet čerpaní licencie : Krátke číslo
Opis	definuje povolený počet čerpaní licencie
Atribút	Zostávajúci počet čerpaní licencie : Krátke číslo
Opis	definuje zostávajúci počet čerpaní licencie
Licenčné opatrenie	
Atribút	Druh : an1_144
Opis	druh licencie môže obsahovať hodnoty: na počet použití

Projekt	Elektronické služby centrálného elektronického priečinka	A3008_008
Dokument	Integračný manuál IS podnikateľa a ES CEP	
Referencia	CEP/PD/092	Verzia 7.0

	časová množstevná kombinovaná výpis zo zdrojov VS neobmedzená na konkrétny objekt
Atribút	Názov : an1_100
Opis	názov pre typ licencie
Atribút	Externý kód : an1_50
Opis	jednoznačný business identifikátor typu licencie
Atribút	Platnosť od : Dátum
Opis	začiatok platnosti typu licencie
Atribút	Platnosť do : Dátum
Opis	koniec platnosti typu licencie
Atribút	Správca typu licencie - kód : an1_30
Opis	kód OVM ktorý spravuje daný typ licencie
Atribút	Správca typu licencie - názov : an1_100
Opis	názov OVM ktorý spravuje daný typ licencie
Atribút	Vydavateľ typu licencie - kód : an1_30
Opis	kód organizačnej zložky ktorá vydáva typ licencie
Atribút	Vydavateľ typu licencie - názov : an1_100
Opis	názov organizačnej zložky ktorá vydáva typ licencie

Vyžadované typy licencií

Atribút	Druh : an1_144
Opis	druh licencie môže obsahovať hodnoty: na počet použití časová množstevná kombinovaná výpis zo zdrojov VS neobmedzená na konkrétny objekt
Atribút	Názov : an1_100
Opis	názov typu licencie
Atribút	Externý kód : an1_50
Opis	jednoznačný business identifikátor typu licencie
Atribút	Platnosť od : Dátum
Opis	začiatok platnosti typu licencie
Atribút	Platnosť do : Dátum
Opis	koniec platnosti typu licencie
Atribút	Správca typu licencie - kód : an1_30
Opis	kód OVM ktorý spravuje daný typ licencie
Atribút	Správca typu licencie - názov : an1_100
Opis	názov OVM ktorý spravuje daný typ licencie
Atribút	Vydavateľ typu licencie - kód : an1_30

 OPERAČNÝ PROGRAM INFORMATIZÁCIA SPOLOČNOSTI TVORÍME VEDOMOSTNÚ SPOLOČNOSŤ Európsky fond regionálneho rozvoja		 Riadiaci orgán OPIS	 MINISTERSTVO FINANCIÍ SLOVENSKEJ REPUBLIKY Sprostredkovateľský orgán OPIS	 EURÓPSKA ÚNIA
Projekt	Elektronické služby centrálného elektronického priečinka	A3008_008		
Dokument	Integračný manuál IS podnikateľa a ES CEP			
Referencia	CEP/PD/092	Verzia	7.0	

Opis	kód organizačnej zložky OVM ktorá vydáva typ licencie
Atribút	Vydavateľ typu licencie - názov : an1_100
Opis	názov organizačnej zložky OVM ktorá vydáva typ licencie

Poplatok za vydanie licencie

Atribút	Názov typu poplatku : an1_100
Opis	názov pre typ poplatku
Atribút	Suma : decimal24_4
Opis	suma pre typ poplatku
Atribút	Mena : an1_3
Opis	mena pre typ poplatku, bude obsahovať vždy hodnotu "EUR"
Atribút	Splatnosť v dňoch : n2
Opis	splatnosť pre typ poplatku v dňoch
Atribút	Typ variabilného symbolu - kód : n1
Opis	môže obsahovať hodnoty: 1 = VS generovaný systémom 2 = DIC 3 = ICO 4 = Rodné číslo
Atribút	Typ variabilného symbolu - popis : an1_30
Opis	môže obsahovať hodnoty: 1 = VS generovaný systémom 2 = DIC 3 = ICO 4 = Rodné číslo
Atribút	Konštantný symbol : an1_10
Opis	KS pre typ poplatku
Atribút	Platnosť od : Dátum
Opis	začiatok platnosti pre typ poplatku
Atribút	Platnosť do : Dátum
Opis	koniec platnosti pre typ poplatku

Žiadosť

Atribút	Názov : an1_200
Opis	názov typu dokumentu žiadosti o licenciu
Atribút	Externý kód typu dokumentu : an1_50
Opis	jedinečný business identifikátor typu dokumentu žiadosti o licenciu
Atribút	Externý kód typu podania : an1_50
Opis	jedinečný business identifikátor typu podania žiadosti o licenciu

Príloha

Atribút	Názov : an1_200
Opis	názov typu dokumentu prílohy
Atribút	Externý kód typu dokumentu : an1_50
Opis	jedinečný business identifikátor typu dokumentu prílohy

Subjekt



OPERAČNÝ PROGRAM
INFORMATIZÁCIA SPOLOČNOSTI

TVORÍME VEDOMOSTNÚ SPOLOČNOSŤ

Európsky fond regionálneho rozvoja



Riadiaci orgán OPIS



MINISTERSTVO FINANCIÍ
SLOVENSKEJ REPUBLIKY

Sprostredkovateľský orgán OPIS



EURÓPSKA ÚNIA

Projekt	Elektronické služby centrálného elektronického priečinka	A3008_008
Dokument	Integračný manuál IS podnikateľa a ES CEP	
Referencia	CEP/PD/092	Verzia 7.0

Atribút	Meno : an1_50
Opis	meno fyzickej osoby
Atribút	Priezvisko : an1_100
Opis	priezvisko fyzickej osoby
Atribút	Identifikátor : an1_50
Opis	ak Typ subjektu = 1 (FO) identifikátor fyzickej osoby = rodné číslo pre občanov SR ak ide o zahraničnú fyzickú osobu obdobné číslo alebo identifikátor, ktorý jej je pridelený alebo určený na účely jednoznačnej identifikácie podľa právneho poriadku štátu ak Typ subjektu = 2 (PO/Podnikateľ) IČO alebo ak ide o zahraničnú právnickú osobu alebo podnikateľa obdobné číslo alebo iný identifikátor, ktorý je im pridelený alebo určený na účely jednoznačnej identifikácie podľa právneho poriadku štátu, v ktorom majú sídlo alebo miesto podnikania
Atribút	Typ subjektu : n1
Opis	Typ subjektu = 1 pre Fyzickú osobu Typ subjektu = 2 pre Právnická osoba/ Podnikateľ

Množstvo

Atribút	Povolené množstvo čerpania : decimal18_4
Opis	pre množstevné čerpanie definuje povolené množstvo čerpania licencie
Atribút	Zostávajúce množstvo čerpania : decimal18_4
Opis	pre množstevné čerpanie definuje zostávajúce množstvo čerpania licencie
Atribút	Kód mernej jednotky : an1_12
Opis	môže obsahovať hodnoty (kód - popis): Eur - Euro ks - kus l - liter pa - počet párov supr - počet súprav g - gram GJ - gigajoule l a. - liter 100% alkoholu hl a. - hektoliter 100% alkoholu kg - kilogram hl - hektoliter t - tona
Atribút	Popis mernej jednotky : an1_144
Opis	môže obsahovať hodnoty (kód - popis): Eur - Euro ks - kus l - liter pa - počet párov supr - počet súprav g - gram GJ - gigajoule l a. - liter 100% alkoholu hl a. - hektoliter 100% alkoholu kg - kilogram

 OPERAČNÝ PROGRAM INFORMATIZÁCIA SPOLOČNOSTI TVORÍME VEDOMOSTNÚ SPOLOČNOSŤ Európsky fond regionálneho rozvoja		 Riadiaci orgán OPIS		 MINISTERSTVO FINANCIÍ SLOVENSKEJ REPUBLIKY Sprostredkovateľský orgán OPIS		 EURÓPSKA ÚNIA	
Projekt	Elektronické služby centrálného elektronického priečinka			A3008_008			
Dokument	Integračný manuál IS podnikateľa a ES CEP						
Referencia	CEP/PD/092	Verzia	7.0				

hl - hektoliter
t - tona

Nomenklatúra

Atribút	Kód nomenklatúry : an8_12
Opis	kód tovaru pre množstevné čerpanie

3.3.2. Technické informácie

3.3.2.1. Technická špecifikácia poskytovanej webovej služby

Testovacie prostredie	
WSDL	https://tcep.financnasprava.sk/tcep/procw/CEP.MRP.ElektronickeSluzby.Svc.Wcf/ElektronickeSluzbyService.svc?singlewsdl
URL	https://tcep.financnasprava.sk/tcep/procw/CEP.MRP.ElektronickeSluzby.Svc.Wcf/ElektronickeSluzbyService.svc

Produkčné prostredie	
WSDL	https://www.cep.financnasprava.sk/cep/procw/CEP.MRP.ElektronickeSluzby.Svc.Wcf/ElektronickeSluzbyService.svc?singlewsdl
URL	https://www.cep.financnasprava.sk/cep/procw/CEP.MRP.ElektronickeSluzby.Svc.Wcf/ElektronickeSluzbyService.svc

3.3.2.2. Definícia dodatočných parametrov hlavičky správ (Header)

Po prihlásení je potrebné pridať do každého ďalšieho volania wcf metód cookie s identifikátorom tokenu prihláseného používateľa. Konkrétne použitie je popísané v [kapitole 5](#).

3.3.2.3. Popis spôsobu zabezpečenia a autentifikácie pri volaní operácií služby

Autentifikácia je zabezpečená cez posielanie TokenDescriptora v hlavičke správy.

Pre získanie TokenDescriptora je potrebné zavolať metódu pre prihlásenie sa do IAM-u:

- PrihlasenieMenomHeslom - prihlásenie používateľa menom a heslom,
- PrihlasenieCertifikatom - prihlásenie používateľa certifikátom.

3.3.2.4. Testovacie scenáre a prípady

Krok	Akcia	Očakávaný výsledok
1.	Používateľ zavolá službu is_239 pre získanie číselníka typov licencií	Služba vráti zoznam položiek číselníka typov licencií.
2.	Používateľ zavolá službu is_223 pre informovanie sa o plnení podmienok realizácie ZOT	Služba vráti informácie o plnení podmienok realizácie ZOT pre požadovaný typ licencie platné k požadovanému dátumu a pre požadovaný subjekt

3.3.2.5. Technické operácie služby

Názov metódy
NacitatPlneniePodmienokRealizacieZOT

 OPIS OPERAČNÝ PROGRAM INFORMATIZÁCIA SPOLOČNOSTI TVORÍME VEDOMOSTNÚ SPOLOČNOSŤ Európsky fond regionálneho rozvoja		 <small>Riadiaci orgán OPIS</small>	 <small>MINISTERSTVO FINANCIÍ SLOVENSKEJ REPUBLIKY</small> <small>Sprostredkovateľský orgán OPIS</small>	 <small>EURÓPSKA ÚNIA</small>
Projekt	Elektronické služby centrálného elektronického priečinka	A3008_008		
Dokument	Integračný manuál IS podnikateľa a ES CEP			
Referencia	CEP/PD/092	Verzia	7.0	

Vstupný parameter	Popis
ExternyKodTypuLicencie	získa sa volaním sluzba_is_239 - Získanie obsahu číselníka z informačného systému Centrálného elektronického priečinka – operácia pre Poskytnutie obsahu číselníka typov licencií v IS CEP
PlatnostKDatumu	Dátum, ku ktorému požaduje používateľ služby získať platné data

3.3.2.6. Popis výnimiek

Chybový kód	Návratový text chyby	Špecifikácia chyby	Typ chyby
-999	Neexistujúce oprávnenie na službu	Neexistujúce oprávnenie na službu	Biznis
4	Identifikácia subjektu typu Fyzická osoba musí obsahovať meno a priezvisko	Identifikácia subjektu typu Fyzická osoba musí obsahovať meno a priezvisko	Biznis
2	Požadovaný subjekt v systéme neexistuje	Požadovaný subjekt v systéme neexistuje	Biznis
1	Požadovaný typ licencie v systéme neexistuje	Požadovaný typ licencie v systéme neexistuje	Biznis

 OPERAČNÝ PROGRAM INFORMATIZÁCIA SPOLOČNOSTI TVORÍME VEDOMOSTNÚ SPOLOČNOSŤ Európsky fond regionálneho rozvoja		 <small>Riadiaci orgán OPIS</small>	 <small>MINISTERSTVO FINANCIÍ SLOVENSKEJ REPUBLIKY</small> <small>Sprostredkovateľský orgán OPIS</small>	 <small>EURÓPSKA ÚNIA</small>
Projekt	Elektronické služby centrálneho elektronického priečinka	A3008_008		
Dokument	Integračný manuál IS podnikateľa a ES CEP			
Referencia	CEP/PD/092	Verzia	7.0	

3.4. Podanie žiadosti o vydanie licencie pre realizáciu zahraničnoobchodnej transakcie

Meta IS identifikátor poskytovanej služby	sluzba_is_225
Verzia služby	1.0
Popis služby	<p>Služba umožní elektronické podanie žiadosti o vydanie požadovanej licencie, ktorá bola vytvorená v rámci služby A.1.1.4.</p> <p>Služba odošle žiadosť príslušnému orgánu štátnej do jeho elektronickej schránky.</p> <p>Služba potvrdí podanie žiadosti o vydanie licencie.</p> <p>Služba podporuje proces plnenia podmienok pre realizáciu ZOT. NP-A.1.1.5</p>
ISVS / Modul	IS CEP

3.4.1. Procesné/logické údaje

3.4.1.1. Procesný tok / biznis logika služby

Služba poskytuje rozhranie pre prijatie podania z externého systému.
Služba je synchrónna a je určená pre IS podnikateľa.

3.4.1.2. Operácie poskytovanej služby

Názov operácie	Popis operácie	Poradie	Vstupné parametre	Výstupné parametre
RecieveMessageFromExternalSystem	Poskytnutie rozhrania pre prijatie podania z externého systému.	1	PrijatiePodaniaZExternéhoSystemu	XML Potvrdenie o prevzatí podania XML Informácia o odmietnutí podania

 OPERAČNÝ PROGRAM INFORMATIZÁCIA SPOLOČNOSTI TVORÍME VEDOMOSTNÚ SPOLOČNOSŤ Európsky fond regionálneho rozvoja		 RIADIACI ORGÁN OPIS		 MINISTERSTVO FINANCIÍ SLOVENSKEJ REPUBLIKY SPROSREDKOVATEĽSKÝ ORGÁN OPIS		 EURÓPSKA ÚNIA	
Projekt	Elektronické služby centrálneho elektronického priečinka	A3008_008					
Dokument	Integračný manuál IS podnikateľa a ES CEP						
Referencia	CEP/PD/092	Verzia	7.0				

PrijatiePodaniaZExternehoSystemu

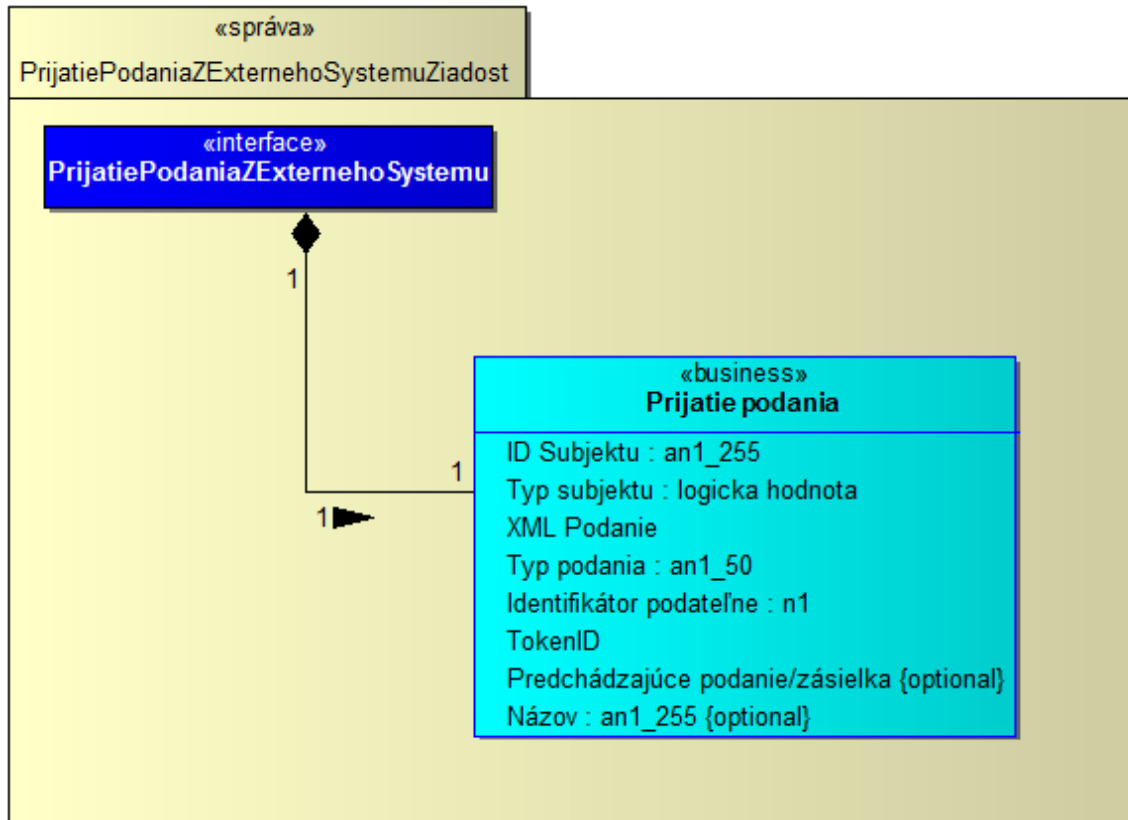

1. schéma pre XML podanie -> <http://www.ditec.sk/ekr/registration/v1.0/>
2. zložený elektronický podpis (schéma a dokumentácia) -> http://www.ditec.sk/ep/signature_formats/xades_zep_data_signatures/v1.1/
3. schéma pre nepodpísaný dokument

```

<?xml version="1.0" encoding="UTF-8"?>
<xsd:schema xmlns:xsd="http://www.w3.org/2001/XMLSchema"
xmlns:unauthorized="http://www.ditec.sk/ekr/unauthorized/v1.0"
targetNamespace="http://www.ditec.sk/ekr/unauthorized/v1.0" version="1.0"
elementFormDefault="qualified">
  <xsd:element name="DocumentUnauthorized"
type="unauthorized:DocumentUnauthorizedType"/>
  <xsd:complexType name="DocumentUnauthorizedType">
    <xsd:sequence>
      <xsd:element ref="unauthorized:Object" minOccurs="1" maxOccurs="unbounded"/>
    </xsd:sequence>
    <xsd:attribute name="URI" type="xsd:anyURI" use="optional"/>
    <xsd:attribute name="Id" type="xsd:ID" use="optional"/>
    <xsd:attribute name="Description" type="xsd:string" use="optional"/>
  </xsd:complexType>
  <xsd:element name="Object" type="unauthorized:ObjectType"/>
  <xsd:complexType name="ObjectType" mixed="true">
    <xsd:sequence minOccurs="0" maxOccurs="unbounded">
      <xsd:any namespace="##any" processContents="lax"/>
    </xsd:sequence>
    <xsd:attribute name="Id" type="xsd:ID" use="optional"/>
  </xsd:complexType>

```

Projekt	Elektronické služby centrálného elektronického priečinka	A3008_008
Dokument	Integračný manuál IS podnikateľa a ES CEP	
Referencia	CEP/PD/092	Verzia 7.0

```

<xsd:attribute name="MimeType" type="xsd:string" use="optional"/>
<xsd:attribute name="Encoding" type="xsd:anyURI" use="optional"/>
<xsd:attribute name="Identifier" type="xsd:string"/>
</xsd:complexType>
</xsd:schema>

```

4. príklad podania

```

<Registration Id="IE815.001" URI="" Description=""
BusinessIdentifier="SKED20100907124215253" xmlns="http://www.ditec.sk/ekr/registration/v1.0">
  <xzepds:DataSignatures
xmlns:xzepds="http://www.ditec.sk/ep/signature_formats/xades_zep_data_signatures/v1.1" Id="IE815.001">
    <xzepds:DispatchNotesData>
      <xzepds:DataEnvelopeAttributes TargetSignatureId="Signature20100907124215534"/>
    </xzepds:DispatchNotesData>
    <ds:Object Id="Object201009071242534" xmlns:ds="http://www.w3.org/2000/09/xmldsig#">
      <ED815A xmlns:ie="http://emcs.dgtaxud.ec/v10/ed815/ie"
xmlns="http://emcs.dgtaxud.ec/v10/ed815/ie">
        <ie:Header>
          <ie:MessageSender>3006110001</ie:MessageSender>
          <ie:MessageRecipient>NDEA.SK</ie:MessageRecipient>
          <ie:DateOfPreparation>2010-09-07</ie:DateOfPreparation>
          <ie:TimeOfPreparation>12:42:15</ie:TimeOfPreparation>
          <ie:MessageIdentifier>SKED100907124215268</ie:MessageIdentifier>
        </ie:Header>
        <ie:Body>
          <ie:SubmittedDraftOfEaad>
            <ie:Attributes>
              <ie:SubmissionMessageType>1</ie:SubmissionMessageType>
            </ie:Attributes>
            <ie:ConsigneeTrader language="sk">
              <ie:Traderid>SK52000700012</ie:Traderid>
              <ie:TraderName>a</ie:TraderName>
              <ie:StreetName>a</ie:StreetName>
              <ie:Postcode>12</ie:Postcode>
              <ie:City>a</ie:City>
            </ie:ConsigneeTrader>
            <ie:ConsignorTrader language="sk">
              <ie:TraderExciseNumber>SK52000800031</ie:TraderExciseNumber>
              <ie:TraderName>a</ie:TraderName>
              <ie:StreetName>a</ie:StreetName>
              <ie:Postcode>12</ie:Postcode>
              <ie:City>a</ie:City>
            </ie:ConsignorTrader>
            <ie:PlaceOfDispatchTrader language="sk">
              <ie:ReferenceOfTaxWarehouse>SK52000800031</ie:ReferenceOfTaxWarehou
se>
            </ie:PlaceOfDispatchTrader>
            <ie:DeliveryPlaceTrader language="sk">
              <ie:Traderid>SK52000700012</ie:Traderid>
              <ie:TraderName>a</ie:TraderName>
            </ie:DeliveryPlaceTrader>
            <ie:CompetentAuthorityDispatchOffice>
              <ie:ReferenceNumber>SK520000</ie:ReferenceNumber>
            </ie:CompetentAuthorityDispatchOffice>
            <ie:TransportDetails>

```

Projekt	Elektronické služby centrálného elektronického priečinka	A3008_008
Dokument	Integračný manuál IS podnikateľa a ES CEP	
Referencia	CEP/PD/092	Verzia 7.0

```

      <ie:TransportUnitCode>1</ie:TransportUnitCode>
      <ie:IdentityOfTransportUnits>aa</ie:IdentityOfTransportUnits>
    </ie:TransportDetails>
    <ie:EaadDraft>
      <ie:LocalReferenceNumber>SKED20100907124215253</ie:LocalReferenceNu
mber>
      <ie:InvoiceNumber>inv7</ie:InvoiceNumber>
      <ie:OriginTypeCode>1</ie:OriginTypeCode>
      <ie:DateOfDispatch>2010-09-07</ie:DateOfDispatch>
      <ie:TimeOfDispatch>12:40:14.0</ie:TimeOfDispatch>
    </ie:EaadDraft>
    <ie:HeaderEaad>
      <ie:DestinationTypeCode>1</ie:DestinationTypeCode>
      <ie:JourneyTime>H05</ie:JourneyTime>
      <ie:TransportArrangement>1</ie:TransportArrangement>
    </ie:HeaderEaad>
    <ie:TransportMode>
      <ie:TransportModeCode>0</ie:TransportModeCode>
    </ie:TransportMode>
    <ie:MovementGuarantee>
      <ie:GuarantorTypeCode>1</ie:GuarantorTypeCode>
    </ie:MovementGuarantee>
    <ie:BodyEaad>
      <ie:BodyRecordUniqueReference>1</ie:BodyRecordUniqueReference>
      <ie:ExciseProductCode>B000</ie:ExciseProductCode>
      <ie:CnCode>22000000</ie:CnCode>
      <ie:Quantity>10</ie:Quantity>
      <ie:GrossWeight>1</ie:GrossWeight>
      <ie:NetWeight>10</ie:NetWeight>
      <ie:AlcoholicStrength>10</ie:AlcoholicStrength>
      <ie:DegreePlato>10</ie:DegreePlato>
      <ie:FiscalMarkUsedFlag>0</ie:FiscalMarkUsedFlag>
      <ie:Package>
        <ie:KindOfPackages>BQ</ie:KindOfPackages>
        <ie:NumberOfPackages>10</ie:NumberOfPackages>
      </ie:Package>
    </ie:BodyEaad>
  </ie:SubmittedDraftOfEaad>
</ie:Body>
</ED815A>
</ds:Object>
<ds:Object Id="Object201009071242534VerificationObject"
xmlns:ds="http://www.w3.org/2000/09/xmldsig#">
  <XMLVerificationDataReferences
xmlns="http://www.ditec.sk/ep/signature_formats/xades_zep_xml/v1.0"
DataTarget="#Object201009071242534">
    <SchemaReference>
      <ds:Reference URI="http://ekr.colnasprava.sk/EkrCRSRWeb/XSD/IE815.001.xsd">
        <ds:Transforms>
          <ds:Transform Algorithm="http://www.w3.org/TR/2001/REC-xml-c14n-20010315"/>
        </ds:Transforms>
        <ds:DigestMethod Algorithm="http://www.w3.org/2000/09/xmldsig#sha1"/>
        <ds:DigestValue>xapBH/aizHDD0He0HBzXnoV78w=</ds:DigestValue>
      </ds:Reference>

```

Projekt	Elektronické služby centrálného elektronického priečinka	A3008_008
Dokument	Integračný manuál IS podnikateľa a ES CEP	
Referencia	CEP/PD/092	Verzia 7.0

```

</SchemaReference>
<VisualTransformReference>
  <ds:Reference URI="http://ekr.colnasprava.sk/EkrCRSRWeb/XSLT/IE815.001.xslt">
    <ds:Transforms>
      <ds:Transform Algorithm="http://www.w3.org/TR/2001/REC-xml-c14n-20010315"/>
    </ds:Transforms>
    <ds:DigestMethod Algorithm="http://www.w3.org/2000/09/xmldsig#sha1"/>
    <ds:DigestValue>XuEus1JSL7jiyS9Sxa2l8Lhpr7E=</ds:DigestValue>
  </ds:Reference>
</VisualTransformReference>
</XMLVerificationDataReferences>
</ds:Object>
<ds:Signature Id="Signature20100907124215534"
xmlns:ds="http://www.w3.org/2000/09/xmldsig#">
  <ds:SignedInfo xmlns:ds="http://www.w3.org/2000/09/xmldsig#">
    <ds:CanonicalizationMethod Algorithm="http://www.w3.org/TR/2001/REC-xml-c14n-20010315"/>
    <ds:SignatureMethod Algorithm="http://www.w3.org/2000/09/xmldsig#rsa-sha1"/>
    <ds:Reference Id="ReferenceSignature20100907124215534SignedProperties"
Type="http://uri.etsi.org/01903#SignedProperties"
URI="#Signature20100907124215534SignedProperties">
      <ds:Transforms>
        <ds:Transform Algorithm="http://www.w3.org/TR/2001/REC-xml-c14n-20010315"/>
      </ds:Transforms>
      <ds:DigestMethod Algorithm="http://www.w3.org/2000/09/xmldsig#sha1"/>
      <ds:DigestValue>k6BoQq1GHLXWuuwHIOYWc3NdiFo=</ds:DigestValue>
    </ds:Reference>
    <ds:Reference Id="ReferenceManifestObject201009071242534"
Type="http://www.w3.org/2000/09/xmldsig#Manifest" URI="#ManifestObject201009071242534">
      <ds:Transforms>
        <ds:Transform Algorithm="http://www.w3.org/TR/2001/REC-xml-c14n-20010315"/>
      </ds:Transforms>
      <ds:DigestMethod Algorithm="http://www.w3.org/2000/09/xmldsig#sha1"/>
      <ds:DigestValue>uqbt76P/+j1Z/Owayl38Tl2ccfl=</ds:DigestValue>
    </ds:Reference>
    <ds:Reference Id="ReferenceManifestObject201009071242534VerificationObject"
Type="http://www.w3.org/2000/09/xmldsig#Manifest"
URI="#ManifestObject201009071242534VerificationObject">
      <ds:Transforms>
        <ds:Transform Algorithm="http://www.w3.org/TR/2001/REC-xml-c14n-20010315"/>
      </ds:Transforms>
      <ds:DigestMethod Algorithm="http://www.w3.org/2000/09/xmldsig#sha1"/>
      <ds:DigestValue>zv6IKLiLftittoS7AkJcOF1rHc=</ds:DigestValue>
    </ds:Reference>
    <ds:Reference Id="ReferenceSignature20100907124215534SignatureProperties"
Type="http://www.w3.org/2000/09/xmldsig#SignatureProperties"
URI="#Signature20100907124215534SignatureProperties">
      <ds:Transforms>
        <ds:Transform Algorithm="http://www.w3.org/TR/2001/REC-xml-c14n-20010315"/>
      </ds:Transforms>
      <ds:DigestMethod Algorithm="http://www.w3.org/2000/09/xmldsig#sha1"/>
      <ds:DigestValue>rXDgBCIzGsKrq/PxesHYTOYswPk=</ds:DigestValue>
    </ds:Reference>
    <ds:Reference Id="ReferenceSignature20100907124215534KeyInfo"
Type="http://www.w3.org/2000/09/xmldsig#Object" URI="#Signature20100907124215534KeyInfo">
  
```



OPERAČNÝ PROGRAM
INFORMATIZÁCIA SPOLOČNOSTI

TVORÍME VEDOMOSTNÚ SPOLOČNOSŤ

Európsky fond regionálneho rozvoja



Riadiaci orgán OPIS



MINISTERSTVO FINANCIÍ
SLOVENSKEJ REPUBLIKY

Sprostredkovateľský orgán OPIS



EURÓPSKA ÚNIA

Projekt	Elektronické služby centrálného elektronického priečinka	A3008_008
Dokument	Integračný manuál IS podnikateľa a ES CEP	
Referencia	CEP/PD/092	Verzia 7.0

```

<ds:Transforms>
  <ds:Transform Algorithm="http://www.w3.org/TR/2001/REC-xml-c14n-20010315"/>
</ds:Transforms>
<ds:DigestMethod Algorithm="http://www.w3.org/2000/09/xmldsig#sha1"/>
<ds:DigestValue>00OOU4li+MX2MAfKisIhxMknJDA=</ds:DigestValue>
</ds:Reference>
</ds:SignedInfo>
<ds:SignatureValue
Id="Signature20100907124215534SignatureValue">idl+U32F84ZO7uH9V1U/KHC4EC4MEIM3D
RErYJ1NbpB/8pij2mOrok4bU8CVGMAXrRZuG/5Ptv9aDW132O2FICTn09mQky3dreFOCYcSTar
1UXUnnzwgRurKbKIdKjz6H50axkONZeQDkf12Pau9pG6GnZox0OkXVqHsfOZHdpbtFC/3DGufL
Jb8pczluh/2hDp9Ozsp+TCYtrjggDv4woaAr57QoNq5kaxTm2T/MI4RngymW5WdqHumVDmtcODf
xzTID8T4xCZwMf5zIHR6nptkXuAvOr0XP5wcbDALup1tcxCgBY1bjOmF2puWHNnV5j65P3NGEC
XI9ft7hMn5Qw==</ds:SignatureValue>
  <ds:KeyInfo Id="Signature20100907124215534KeyInfo"
xmlns:ds="http://www.w3.org/2000/09/xmldsig#">
    <ds:X509Data>
      <ds:X509Certificate>MIIFCDCCA/CgAwIBAgIKQQBtUgABAAAAdTANBgkqhkiG9w0
BAQUFADBVMRIwEAYKcZImiZPyLQBGRYCc2sxFTATBgoJkiaJk/IsZAEZFgVkaXRIYzEVMB
MGCgmSjomT8ixkARKWBWludHJhMREwDwYDVQQDEwhEZXDZDZXJ0MjAeFw0wODA3MjlnW
zlxNDFaFw0xMjAyMTcwNzE2MjhaMCcxZjAMBGNVBAoTBUFDt1JEMRUwEwYDVQQDDAxJd
mFuleE9sxaFpbmEwgEiMA0GCSqGSIb3DQEBAQUAA4IBDwAwggEKAoIBAQcX/JED1zSkRz2
Y/RjrKurkHh16ZNAMHfd7eZUj/bo5afda8o1/vQNM+bza0WGGN9CEqsn84aYo1UE+DhVAvN5E
qojBKGPI8L/oQIc9fBceEboe2wNFI39SZP+8IRuB8kSl6EGi0LJ4hqZ8+5iPkFQvEJ/a93cciTaoEQ8
+WfYgQBjXSQU1gLmhO0N9t8iOcYnT9qliGPZIJ5LHYzZBeUXzDLcBQK4YL7+4Z+US9zwGIY7
LHbJGoWa8Qkf44XybotECZjkw0MSASi01IPXhPwBxYslzP3aPsx2DERRSzwig+cQEjU8KILjQw
YmVapJEU9ZFPJz7Agl+ZjN3MW8udVAgMBAAGjggIGMIICAJAOBgNVHQ8BAf8EBAMCBPAwR
AYJKoZIhvcNAQkPBDCwNTAObggqhkjG9w0DAGlCAIAwDgYIKoZIhvcNAwQCAGCAMAcGBSsO
AwlHMAoGCCqGSIb3DQMHMB0GA1UdDgQWBREhgtNyAN1aKsSkweU+dp48vraVTATBgNV
HSUEDDAKBggrBgEFBQcDAjAfBgNVHSMEGDAWgBQW52RbPpltPsdVYmVvJd55YP2FuTCBg
QYDVR0fBHoweDB2oHSgcoY2aHR0cDovL2Rldi1jZXRJOLmludHJhLmRpdGVjLnRlL0NlcnRFbnJv
bGwvRGV2Q2VydDluY3JshjhmaWx0i8vXFxERVYtQ0VSVC5pbmRyYS5kaXRIYy5za1xZDZXJ0R
W5yb2xsXERldkNlcnQyLmNybDcB0AYIKwYBBQUHAQEEdgcMwgcAwXQYIKwYBBQUHMAKQ
UWh0dHA6Ly9kZXZyY2VydC5pbmRyYS5kaXRIYy5za1xZDZXJ0RW5yb2xsL0RFVj1DRVJULmlud
HJhLmRpdGVjLnRlL0NlcnQyKDEpLmNydDBfBggrBgEFBQcwoAoZTmIsZTovL1xcREVWLL
UNFUIQuaW50cmEuZGI0ZW5uc2tcQ2VydEVucm9sbFxEVYtQ0VSVC5pbmRyYS5kaXRIYy5z
a19EZXDZDZXJ0MigxKS5jcnQwDQYJKoZIhvcNAQEFBQADggEBAExyea/ArsP4JsmLq15vXUXKI
ZOz6USJFy+3yFrgmvPosVnHAzeV+LOZpmVmgZ2Zd0AxwiBZnhSwmdAZJe8mXkBrbNgGjT1B
DbvYiINyc0K35tqTXWKZaC5QCIF58kCRox5dbF4LMGwAGc33me8arGUedq2ExGX5tmf6MvE2
Z4Xr9fILJgZ8x/Jg2Z5T66q7Q2fFiyvYGFuovHvO4jEdsLSC8pD7rslkMSLa3K7cqoxmrOIV4tcrBaO
khihHzJo2PBNVG+TqhYQr+JJFD+G53Zckv+gkqGXEbcS9P2prsMvO+841tOmtCZtcfP2UUsoe
w9qc+Jddaht7XkSBAtPeo=</ds:X509Certificate>
      <ds:X509IssuerSerial>
        <ds:X509IssuerName>CN=DevCert2, DC=intra, DC=ditec,
DC=sk</ds:X509IssuerName>
        <ds:X509SerialNumber>306959854521182050058357</ds:X509SerialNumber>
      </ds:X509IssuerSerial>
      <ds:X509SubjectName>CN=Ivan Olšina, O=ACORD</ds:X509SubjectName>
    </ds:X509Data>
  </ds:KeyInfo>
</ds:Object>
  <xades:QualifyingProperties xmlns:xades="http://uri.etsi.org/01903/v1.3.2#"
Target="#Signature20100907124215534">
    <xades:SignedProperties Id="Signature20100907124215534SignedProperties"

```

Projekt	Elektronické služby centrálného elektronického priečinka	A3008_008
Dokument	Integračný manuál IS podnikateľa a ES CEP	
Referencia	CEP/PD/092	Verzia 7.0

```

xmlns:ds="http://www.w3.org/2000/09/xmldsig#" xmlns:xades="http://uri.etsi.org/01903/v1.3.2#">
  <xades:SignedSignatureProperties>
    <xades:SigningTime>2010-09-07T12:42:19+02:00</xades:SigningTime>
    <xades:SigningCertificate>
      <xades:Cert>
        <xades:CertDigest>
          <ds:DigestMethod Algorithm="http://www.w3.org/2000/09/xmldsig#sha1"/>
          <ds:DigestValue>ENgqjSFk2iD4HwVi0LgXidvjGts=</ds:DigestValue>
        </xades:CertDigest>
        <xades:IssuerSerial>
          <ds:X509IssuerName>CN=DevCert2, DC=intra, DC=ditec,
          DC=sk</ds:X509IssuerName>
          <ds:X509SerialNumber>306959854521182050058357</ds:X509SerialN
          umber>
        </xades:IssuerSerial>
      </xades:Cert>
    </xades:SigningCertificate>
    <xades:SignaturePolicyIdentifier>
      <xades:SignaturePolicyId>
        <xades:SigPolicyId>
          <xades:Identifier>urn:oid:1.3.158.36061701.0.0.1.10.4.0.11.1</xades:Id
          entifier>
        </xades:SigPolicyId>
        <xades:SigPolicyHash>
          <ds:DigestMethod Algorithm="http://www.w3.org/2000/09/xmldsig#sha1"/>
          <ds:DigestValue>BQvpX/EsUe3VG7A2W6HW/I9w9JI=</ds:DigestValue
          >
        </xades:SigPolicyHash>
      </xades:SignaturePolicyId>
    </xades:SignaturePolicyIdentifier>
  </xades:SignedSignatureProperties>
  <xades:SignedDataObjectProperties>
    <xades:DataObjectFormat
    ObjectReference="#ReferenceManifestObject201009071242534">
      <xades:Description>IE815 - Návrh eSD</xades:Description>
      <xades:ObjectIdentifier>
        <xades:Identifier>http://ekr.colnasprava.sk/EkrCRSRWeb/XSD/IE815.001.xsd</xades:Id
        entifier>
      </xades:ObjectIdentifier>
      <xades:MimeType>application/xml</xades:MimeType>
    </xades:DataObjectFormat>
    <xades:DataObjectFormat
    ObjectReference="#ReferenceManifestObject201009071242534VerificationObject">
      <xades:Description>Verifikačné dáta pre IE815 - Návrh
      eSD</xades:Description>
      <xades:ObjectIdentifier>
        <xades:Identifier>http://www.ditec.sk/ep/signature\_formats/xades\_zep\_xml/v1.0/</xades:Id
        entifier>
      </xades:ObjectIdentifier>
      <xades:MimeType>application/xml</xades:MimeType>
    </xades:DataObjectFormat>
  </xades:SignedDataObjectProperties>
</xades:SignedProperties>
</xades:QualifyingProperties>
  
```



OPERAČNÝ PROGRAM
INFORMATIZÁCIA SPOLOČNOSTI

TVORÍME VEDOMOSTNÚ SPOLOČNOSŤ

Európsky fond regionálneho rozvoja



Riadiaci orgán OPIS



MINISTERSTVO FINANCIÍ
SLOVENSKEJ REPUBLIKY

Sprostredkovateľský orgán OPIS



EURÓPSKA ÚNIA

Projekt	Elektronické služby centrálného elektronického priečinka	A3008_008
Dokument	Integračný manuál IS podnikateľa a ES CEP	
Referencia	CEP/PD/092	Verzia 7.0

```

</ds:Object>
<ds:Object>
  <ds:SignatureProperties Id="Signature20100907124215534SignatureProperties"
xmlns:ds="http://www.w3.org/2000/09/xmldsig#"
xmlns:xzep="http://www.ditec.sk/ep/signature_formats/xades_zep/v1.0">
  <ds:SignatureProperty Target="#Signature20100907124215534">
    <xzep:SignatureVersion>http://www.ditec.sk/ep/signature_formats/xades_zep/v1.0</xzep:Signat
ureVersion>
  </ds:SignatureProperty>
  <ds:SignatureProperty Target="#Signature20100907124215534">
    <xzep:ProductInfos>
      <xzep:ProductInfo>
        <xzep:ProductName>Ditec.Zep.DSigXades.XadesSig</xzep:ProductName>
        <xzep:ProductVersion>1.0.0.0</xzep:ProductVersion>
      </xzep:ProductInfo>
      <xzep:ProductInfo>
        <xzep:ProductName>Ditec.Zep.DSigXades.Plugins.XmlObject</xzep:Produc
tName>
        <xzep:ProductVersion>1.0.0.0</xzep:ProductVersion>
      </xzep:ProductInfo>
    </xzep:ProductInfos>
  </ds:SignatureProperty>
</ds:SignatureProperties>
</ds:Object>
<ds:Object>
  <ds:Manifest Id="ManifestObject201009071242534"
xmlns:ds="http://www.w3.org/2000/09/xmldsig#">
  <ds:Reference Type="http://www.w3.org/2000/09/xmldsig#Object"
URI="#Object201009071242534">
    <ds:Transforms>
      <ds:Transform Algorithm="http://www.w3.org/TR/2001/REC-xml-c14n-20010315"/>
    </ds:Transforms>
    <ds:DigestMethod Algorithm="http://www.w3.org/2000/09/xmldsig#sha1"/>
    <ds:DigestValue>ukgnYVatoPYeUteVHooR4vhQNAE=</ds:DigestValue>
  </ds:Reference>
</ds:Manifest>
  <ds:Manifest Id="ManifestObject201009071242534VerificationObject"
xmlns:ds="http://www.w3.org/2000/09/xmldsig#">
  <ds:Reference Type="http://www.w3.org/2000/09/xmldsig#Object"
URI="#Object201009071242534VerificationObject">
    <ds:Transforms>
      <ds:Transform Algorithm="http://www.w3.org/TR/2001/REC-xml-c14n-20010315"/>
    </ds:Transforms>
    <ds:DigestMethod Algorithm="http://www.w3.org/2000/09/xmldsig#sha1"/>
    <ds:DigestValue>wl5XnAXesq/TYOUPar7x/XCuXTI=</ds:DigestValue>
  </ds:Reference>
</ds:Manifest>
</ds:Object>
</ds:Signature>
</xzepds:DataSignatures>
<DocumentUnauthorized xmlns="http://www.ditec.sk/ekr/unauthorized/v1.0" Id="Obj123"
URI="http://emcs.dgtaxud.ec/v10/ed815/ie" Description="ed815">
  <Object Id="Obj20091010132356000" MimeType="application/xml"
Identifier="http://www.uqkk.sk/somedocs/v1">

```

Projekt	Elektronické služby centrálného elektronického priečinka	A3008_008
Dokument	Integračný manuál IS podnikateľa a ES CEP	
Referencia	CEP/PD/092	Verzia 7.0

```

<ED815A xmlns:ie="http://emcs.dgtaxud.ec/v10/ed815/ie" xmlns="ed815">
  <ie:Header>
    <ie:MessageSender>3006110001</ie:MessageSender>
    <ie:MessageRecipient>NDEA.SK</ie:MessageRecipient>
    <ie:DateOfPreparation>2010-09-07</ie:DateOfPreparation>
    <ie:TimeOfPreparation>12:42:15</ie:TimeOfPreparation>
    <ie:MessageIdentifier>SKED100907124215268</ie:MessageIdentifier>
  </ie:Header>
  <ie:Body>
    <ie:SubmittedDraftOfEaad>
      <ie:Attributes>
        <ie:SubmissionMessageType>1</ie:SubmissionMessageType>
      </ie:Attributes>
      <ie:ConsigneeTrader language="sk">
        <ie:Traderid>SK52000700012</ie:Traderid>
        <ie:TraderName>a</ie:TraderName>
        <ie:StreetName>a</ie:StreetName>
        <ie:Postcode>12</ie:Postcode>
        <ie:City>a</ie:City>
      </ie:ConsigneeTrader>
      <ie:ConsignorTrader language="sk">
        <ie:TraderExciseNumber>SK52000800031</ie:TraderExciseNumber>
        <ie:TraderName>a</ie:TraderName>
        <ie:StreetName>a</ie:StreetName>
        <ie:Postcode>12</ie:Postcode>
        <ie:City>a</ie:City>
      </ie:ConsignorTrader>
      <ie:PlaceOfDispatchTrader language="sk">
        <ie:ReferenceOfTaxWarehouse>SK52000800031</ie:ReferenceOfTaxWarehou
se>
      </ie:PlaceOfDispatchTrader>
      <ie:DeliveryPlaceTrader language="sk">
        <ie:Traderid>SK52000700012</ie:Traderid>
        <ie:TraderName>a</ie:TraderName>
      </ie:DeliveryPlaceTrader>
      <ie:CompetentAuthorityDispatchOffice>
        <ie:ReferenceNumber>SK520000</ie:ReferenceNumber>
      </ie:CompetentAuthorityDispatchOffice>
      <ie:TransportDetails>
        <ie:TransportUnitCode>1</ie:TransportUnitCode>
        <ie:IdentityOfTransportUnits>aa</ie:IdentityOfTransportUnits>
      </ie:TransportDetails>
      <ie:EaadDraft>
        <ie:LocalReferenceNumber>SKED20100907124215253</ie:LocalReferenceNu
mber>
      </ie:EaadDraft>
      <ie:HeaderEaad>
        <ie:DestinationTypeCode>1</ie:DestinationTypeCode>
        <ie:JourneyTime>H05</ie:JourneyTime>
        <ie:TransportArrangement>1</ie:TransportArrangement>
    </ie:SubmittedDraftOfEaad>
  </ie:Body>
</ED815A>

```

Projekt	Elektronické služby centrálného elektronického priečinka	A3008_008
Dokument	Integračný manuál IS podnikateľa a ES CEP	
Referencia	CEP/PD/092	Verzia 7.0

```

</ie:HeaderEaad>
<ie:TransportMode>
  <ie:TransportModeCode>0</ie:TransportModeCode>
</ie:TransportMode>
<ie:MovementGuarantee>
  <ie:GuarantorTypeCode>1</ie:GuarantorTypeCode>
</ie:MovementGuarantee>
<ie:BodyEaad>
  <ie:BodyRecordUniqueReference>1</ie:BodyRecordUniqueReference>
  <ie:ExciseProductCode>B000</ie:ExciseProductCode>
  <ie:CnCode>22000000</ie:CnCode>
  <ie:Quantity>10</ie:Quantity>
  <ie:GrossWeight>1</ie:GrossWeight>
  <ie:NetWeight>10</ie:NetWeight>
  <ie:AlcoholicStrength>10</ie:AlcoholicStrength>
  <ie:DegreePlato>10</ie:DegreePlato>
  <ie:FiscalMarkUsedFlag>0</ie:FiscalMarkUsedFlag>
  <ie:Package>
    <ie:KindOfPackages>BQ</ie:KindOfPackages>
    <ie:NumberOfPackages>10</ie:NumberOfPackages>
  </ie:Package>
</ie:BodyEaad>
</ie:SubmittedDraftOfEaad>
</ie:Body>
</ED815A>
</Object>
</DocumentUnauthorized>
</Registration>
  
```

V rámci schémy pre podanie sa vyhradili atribúty pre ZOT:

- BusinessIdentifier = Evidenčné číslo ZOT (v prípade požiadavky na vytvorenie nového ZOT nebude uvedené)
- Description = Značka obchodníka (povinné)

Prijatie podania

Atribút	ID Subjektu : an1_255
Opis	identifikátor subjektu pre komunikáciu s IS CEP
Atribút	Typ subjektu : logicka hodnota
Opis	0 = subjekt 1 = OVM
Atribút	XML Podanie
Opis	xml data podania
Atribút	Typ podania : an1_50
Opis	jedinečný business identifikátor typu podania
Atribút	Identifikátor podateľne : n1
Opis	bude obsahovať hodnotu 2 (podateľňa CEP)
Atribút	TokenID
Opis	identifikácia používateľa, získava sa po prihlásení do IS CEP
Atribút	Predchádzajúce podanie/zásielka
Opis	identifikátor predchádzajúceho podania/zásielky ktorého sa týka dané podanie/zásielka



OPERAČNÝ PROGRAM
INFORMATIZÁCIA SPOLOČNOSTI

TVORÍME VEDOMOSTNÚ SPOLOČNOSŤ

Európsky fond regionálneho rozvoja



Riadiaci orgán OPIS



MINISTERSTVO FINANCIÍ
SLOVENSKEJ REPUBLIKY

Sprostredkovateľský orgán OPIS



EURÓPSKA ÚNIA

Projekt	Elektronické služby centrálného elektronického priečinka	A3008_008
Dokument	Integračný manuál IS podnikateľa a ES CEP	
Referencia	CEP/PD/092	Verzia 7.0

Atribút	Názov : an1_255
Opis	používateľom zadaný názov pre podanie

Informácia o prijatí/odmietnutí podania

EKR.XML Informácia o odmietnutí podania

«business» Informácia o odmietnutí podania
Dátum a čas odmietnutia : Dátum a čas
Dátum a čas vytvorenia : Dátum a čas
Typ odmietnutého podania : an1_200
Identifikátor : Číslo
Kód dôvodu : Číslo
Popis : an1_250
Identifikátor odmietnutého podania : Číslo

Informácia o odmietnutí podania

Atribút	Dátum a čas odmietnutia : Dátum a čas
Opis	dátum a čas kedy bolo podanie odmietnuté
Atribút	Dátum a čas vytvorenia : Dátum a čas
Opis	dátum a čas kedy bolo podanie vytvorené
Atribút	Typ odmietnutého podania : an1_200
Opis	jedinečný business identifikátor typu podania
Atribút	Identifikátor : Číslo
Opis	identifikátor podania
Atribút	Kód dôvodu : Číslo
Opis	viď. kapitola Popis výnimiek
Atribút	Popis : an1_250
Opis	viď. kapitola Popis výnimiek
Atribút	Identifikátor odmietnutého podania : Číslo
Opis	identifikátor podania

 OPERAČNÝ PROGRAM INFORMATIZÁCIA SPOLOČNOSTI TVORÍME VEDOMOSTNÚ SPOLOČNOSŤ Európsky fond regionálneho rozvoja		 Riadiaci orgán OPIS		 MINISTERSTVO FINANCIÍ SLOVENSKEJ REPUBLIKY Sprostredkovateľský orgán OPIS		 EURÓPSKA ÚNIA	
Projekt	Elektronické služby centrálného elektronického priečinka			A3008_008			
Dokument	Integračný manuál IS podnikateľa a ES CEP						
Referencia	CEP/PD/092	Verzia	7.0				

Potvrdenie o prevzatí podania

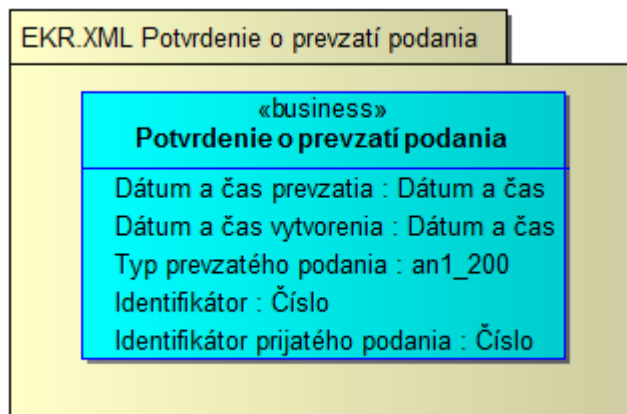

Atribút	Dátum a čas prevzatia : Dátum a čas
Opis	dátum a čas kedy bolo podanie prevzaté
Atribút	Dátum a čas vytvorenia : Dátum a čas
Opis	dátum a čas kedy bolo podanie vytvorené
Atribút	Typ prevzatého podania : an1_200
Opis	jedinečný business identifikátor typu podania
Atribút	Identifikátor : Číslo
Opis	identifikátor podania
Atribút	Identifikátor prijatého podania : Číslo
Opis	identifikátor podania

3.4.2. Technické informácie

3.4.2.1. Technická špecifikácia poskytovanej webovej služby

Testovacie prostredie	
WSDL	https://tcep.financnasprava.sk/tcep/procw/cep.ekr.web.ws/ReceiverExtSystem.asmx?wsdl
URL	https://tcep.financnasprava.sk/tcep/procw/cep.ekr.web.ws/ReceiverExtSystem.asmx
Produkčné prostredie	
WSDL	https://www.cep.financnasprava.sk/cep/procw/cep.ekr.web.ws/ReceiverExtSystem.asmx?wsdl
URL	https://www.cep.financnasprava.sk/cep/procw/cep.ekr.web.ws/ReceiverExtSystem.asmx

 OPERAČNÝ PROGRAM INFORMATIZÁCIA SPOLOČNOSTI TVORÍME VEDOMOSTNÚ SPOLOČNOSŤ Európsky fond regionálneho rozvoja		 Riadiaci orgán OPIS		 MINISTERSTVO FINANCIÍ SLOVENSKEJ REPUBLIKY Sprostredkovateľský orgán OPIS		 EURÓPSKA ÚNIA	
Projekt	Elektronické služby centrálneho elektronického priečinka			A3008_008			
Dokument	Integračný manuál IS podnikateľa a ES CEP						
Referencia	CEP/PD/092	Verzia	7.0				

3.4.2.2. Definícia dodatočných parametrov hlavičky správ (Header)

Po prihlásení je potrebné pridať do každého ďalšieho volania wcf metód cookie s identifikátorom tokenu prihláseného používateľa. Konkrétne použitie je popísané v [kapitole 5](#).

3.4.2.3. Popis spôsobu zabezpečenia a autentifikácie pri volaní operácií služby

Autentifikácia je zabezpečená cez posielanie TokenDescriptora v hlavičke správy. Pre získanie TokenDescriptora je potrebné zavolať metódu pre prihlásenie sa do IAM-u:

- PrihlasenieMenomHeslom - prihlásenie používateľa menom a heslom,
- PrihlasenieCertifikatom - prihlásenie používateľa certifikátom.

3.4.2.4. Testovacie scenáre a prípady

Krok	Akcia	Očakávaný výsledok
1.	Používateľ zavolá sluzba_is_239 pre získanie obsahu číselníka z informačného systému Centrálneho elektronického priečinka – operácia pre Poskytnutie obsahu číselníka typov podaní v IS CEP alebo volaním sluzba_is_49217 pre získanie kontextu reakcie na typ podania	Služba vráti typ podania
2.	Používateľ zavolá sluzba_is_49216 pre získanie kontextu typu podania	Služba vráti pre požadovaný typ podania kontext pre vytvorenie podania daného typu
3.	Používateľ zavolá sluzba_is_225 pre podanie žiadosti o vydanie licencie pre realizáciu ZOT	Služba prijme/odmietne dané podanie

3.4.2.5. Technické operácie služby

Názov metódy
RecieveMessageFromExternalSystem

Vstupný parameter	Popis
idSubjektu	identifikátor subjektu pre komunikáciu s IS CEP
typSubjektu	0 = subjekt 1 = OVM
xmlPodanieB64	Xml v Base64 (UTF-8) IS VS vytvorí na základe poskytnutia kontextu typu podania – volaním IS služby 49216 pre získanie kontextu typu podania
typPodania	Získa sa volaním IS služby 239 - Získanie obsahu číselníka z informačného systému Centrálneho elektronického priečinka – operácia pre Poskytnutie obsahu číselníka typov podaní v IS CEP alebo volaním IS služby 49217 pre získanie kontextu reakcie na typ podania
podatelnaIdentifikator	bude obsahovať hodnotu 2 (podateľňa CEP)
predchadzajucePodanieZasielka	identifikátor predchádzajúceho podania/zásielky ktorého sa týka dané podanie/zásielka

 OPERAČNÝ PROGRAM INFORMATIZÁCIA SPOLOČNOSTI TVORÍME VEDOMOSTNÚ SPOLOČNOSŤ Európsky fond regionálneho rozvoja		 Vlady Slovenskej Republiky Riadiaci orgán OPIS		 Ministerstvo financií Slovenskej republiky Sprostredkovateľský orgán OPIS		 Európska únia	
Projekt	Elektronické služby centrálného elektronického priečinka	A3008_008					
Dokument	Integračný manuál IS podnikateľa a ES CEP						
Referencia	CEP/PD/092	Verzia	7.0				

Vstupný parameter	Popis
nazov	používateľom zadaný názov pre podanie
tokenDescriptor. TokenId	TokenId z prihlásenia
tokenDescriptor. TokenCheck	TokenCheck z prihlásenia

Request

```
<soap:Envelope xmlns:soap="http://www.w3.org/2003/05/soap-envelope"
xmlns:cep="http://www.ditec.sk/CEPEkr">
  <soap:Header/>
  <soap:Body>
    <cep:RecieveMessageFromExternalSystem>
      <cep:idSubjektu>39644922</cep:idSubjektu>
      <cep:typSubjektu>0</cep:typSubjektu>
      <cep:xmlPodanieB64>PHh6ZXA6RGF0YUVudmVs3BIIHhtbG5zOnh6ZXA9I.....</cep:xmlPo
danieB64>
      <cep:typPodania>P_MF_OC_0015_v4.0</cep:typPodania>
      <cep:podatelnaIdentifikator>2</cep:podatelnaIdentifikator>
      <cep:predchadzajucePodanieZasielka/>
      <cep:nazov>45-167839-18-2-CT-01M</cep:nazov>
      <cep:tokenDescriptor>
        <cep:TokenId>c51ed4f5-c14b-8749-96c7-58867453c3e5</cep:TokenId>
        <cep:TokenCheck>h26rlzy+pVCoz4h9D5vAg5ymi7w=</cep:TokenCheck>
      </cep:tokenDescriptor>
    </cep:RecieveMessageFromExternalSystem>
  </soap:Body>
</soap:Envelope>
```

Response

```
<soap:Envelope xmlns:soap="http://www.w3.org/2003/05/soap-envelope"
xmlns:xsi="http://www.w3.org/2001/XMLSchema-instance" xmlns:xsd="http://www.w3.org/2001/XMLSchema">
  <soap:Body>
    <RecieveMessageFromExternalSystemResponse xmlns="http://www.ditec.sk/CEPEkr">
      <RecieveMessageFromExternalSystemResult>
        <Code>0</Code>
        <Description/>
      </RecieveMessageFromExternalSystemResult>
    </RecieveMessageFromExternalSystemResponse>
  </soap:Body>
</soap:Envelope>
```

3.4.2.6. Popis výnimiek

Kód	Popis	Špecifikácia chyby	Typ chyby
-220	Zamietnuté podanie. Neplatný adresát.	Zamietnuté podanie. Neplatný adresát.	Biznis
-213	Nebolo nájdené prevzaté/odmietnuté podanie - zlý identifikátor.	Nebolo nájdené prevzaté/odmietnuté podanie - zlý identifikátor.	Biznis
-210	Nesprávny počet typu dokumentu v type podania.	Nesprávny počet typu dokumentu v type podania.	Biznis
-209	Neznámy typ dokumentu.	Neznámy typ dokumentu.	Biznis
-208	Neznámy formát dokumentu.	Neznámy formát dokumentu.	Biznis
-207	Neznámy formát podania.	Neznámy formát podania.	Biznis

Projekt	Elektronické služby centrálného elektronického priečinka	A3008_008
Dokument	Integračný manuál IS podnikateľa a ES CEP	
Referencia	CEP/PD/092	Verzia 7.0

Kód	Popis	Špecifikácia chyby	Typ chyby
-205	Neplatný typ podania.	Neplatný typ podania.	Biznis
-204	Osoba nemá oprávnenie na zasielanie podaní v mene subjektu	Osoba nemá oprávnenie na zasielanie podaní v mene subjektu	Biznis
-1	Interná chyba.	Interná chyba.	System

 OPIS OPERAČNÝ PROGRAM INFORMATIZÁCIA SPOLOČNOSTI TVORÍME VEDOMOSTNÚ SPOLOČNOSŤ Európsky fond regionálneho rozvoja		 <small>Riadiaci orgán OPIS</small>	 <small>MINISTERSTVO FINANCIÍ SLOVENSKEJ REPUBLIKY</small> <small>Sprostredkovateľský orgán OPIS</small>	 <small>EURÓPSKA ÚNIA</small>
Projekt	Elektronické služby centrálného elektronického priečinka	A3008_008		
Dokument	Integračný manuál IS podnikateľa a ES CEP			
Referencia	CEP/PD/092	Verzia	7.0	

3.5. Zmena licencie pre zahraničnoobchodné transakcie

Meta IS identifikátor poskytovanej služby	sluzba_is_226
Verzia služby	1.0
Popis služby	Služba umožní používateľovi požiadať o realizáciu zmeny vydané licencie: prevod práv licencie, predĺženie licencie, zmena parametrov licencie, zrušenie licencie. Služba podporuje proces plnenia podmienok pre realizáciu ZOT. NP-A.1.1.6
ISVS / Modul	IS CEP

3.5.1. Procesné/logické údaje

3.5.1.1. Procesný tok / biznis logika služby

Služba poskytuje rozhranie pre prijatie podania z externého systému. Služba je synchronná a je určená pre IS podnikateľa.

3.5.1.2. Operácie poskytovanej služby

Názov operácie	Popis operácie	Poradie	Vstupné parametre	Vystupné parametre
RecieveMessageFromExternalSystem	Poskytnutie rozhrania pre prijatie podania z externého systému.	1	PrijatiePodaniaZExternéhoSystemu	XML Potvrdenie o prevzatí podania XML Informácia o odmietnutí podania

 OPERAČNÝ PROGRAM INFORMATIZÁCIA SPOLOČNOSTI TVORÍME VEDOMOSTNÚ SPOLOČNOSŤ Európsky fond regionálneho rozvoja		 VLÁDA SLOVENSKEJ REPUBLIKY Riadiaci orgán OPIS		 MINISTERSTVO FINANCIÍ SLOVENSKEJ REPUBLIKY Sprostredkovateľský orgán OPIS		 EURÓPSKA ÚNIA	
Projekt	Elektronické služby centrálného elektronického priečinka	A3008_008					
Dokument	Integračný manuál IS podnikateľa a ES CEP						
Referencia	CEP/PD/092	Verzia	7.0				

PrijatiePodaniaZExternehoSystemu

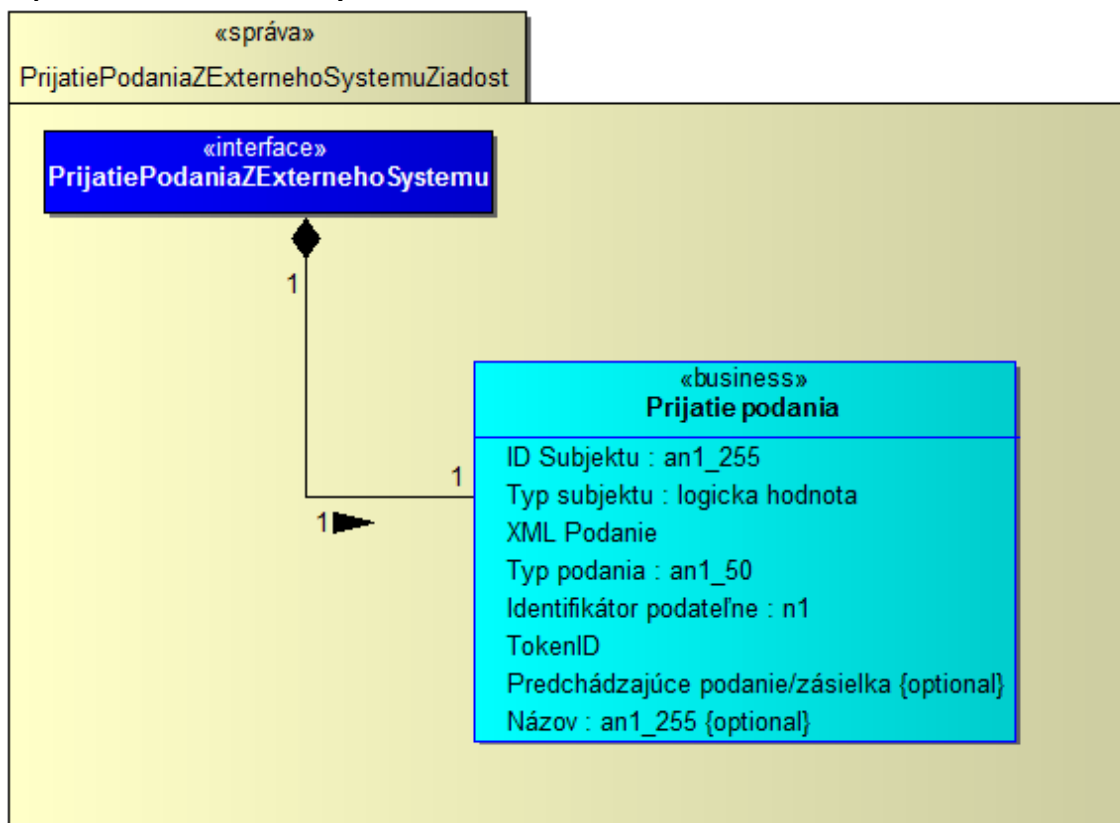

1. schéma pre XML podanie -> <http://www.ditec.sk/ekr/registration/v1.0/>
2. zložený elektronický podpis (schéma a dokumentácia) -> http://www.ditec.sk/ep/signature_formats/xades_zep_data_signatures/v1.1/
3. schéma pre nepodpísaný dokument

```

<?xml version="1.0" encoding="UTF-8"?>
<xsd:schema xmlns:xsd="http://www.w3.org/2001/XMLSchema"
xmlns:unauthorized="http://www.ditec.sk/ekr/unauthorized/v1.0"
targetNamespace="http://www.ditec.sk/ekr/unauthorized/v1.0" version="1.0"
elementFormDefault="qualified">
  <xsd:element name="DocumentUnauthorized"
type="unauthorized:DocumentUnauthorizedType"/>
  <xsd:complexType name="DocumentUnauthorizedType">
    <xsd:sequence>
      <xsd:element ref="unauthorized:Object" minOccurs="1" maxOccurs="unbounded"/>
    </xsd:sequence>
    <xsd:attribute name="URI" type="xsd:anyURI" use="optional"/>
    <xsd:attribute name="Id" type="xsd:ID" use="optional"/>
    <xsd:attribute name="Description" type="xsd:string" use="optional"/>
  </xsd:complexType>
  <xsd:element name="Object" type="unauthorized:ObjectType"/>
  <xsd:complexType name="ObjectType" mixed="true">
    <xsd:sequence minOccurs="0" maxOccurs="unbounded">
      <xsd:any namespace="##any" processContents="lax"/>
    </xsd:sequence>
    <xsd:attribute name="Id" type="xsd:ID" use="optional"/>
    <xsd:attribute name="MimeType" type="xsd:string" use="optional"/>
  </xsd:complexType>

```

Projekt	Elektronické služby centrálného elektronického priečinka	A3008_008
Dokument	Integračný manuál IS podnikateľa a ES CEP	
Referencia	CEP/PD/092	Verzia 7.0

```

<xsd:attribute name="Encoding" type="xsd:anyURI" use="optional"/>
<xsd:attribute name="Identifier" type="xsd:string"/>
</xsd:complexType>
</xsd:schema>

```

4. príklad podania

```

<Registration Id="IE815.001" URI="" Description=""
BusinessIdentifier="SKED20100907124215253" xmlns="http://www.ditec.sk/ekr/registration/v1.0">
  <xzepds:DataSignatures
xmlns:xzepds="http://www.ditec.sk/ep/signature_formats/xades_zep_data_signatures/v1.1" Id="IE815.001">
    <xzepds:DispatchNotesData>
      <xzepds:DataEnvelopeAttributes TargetSignatureId="Signature20100907124215534"/>
    </xzepds:DispatchNotesData>
    <ds:Object Id="Object201009071242534" xmlns:ds="http://www.w3.org/2000/09/xmldsig#">
      <ED815A xmlns:ie="http://emcs.dgtaxud.ec/v10/ed815/ie"
xmlns="http://emcs.dgtaxud.ec/v10/ed815/ie">
        <ie:Header>
          <ie:MessageSender>3006110001</ie:MessageSender>
          <ie:MessageRecipient>NDEA.SK</ie:MessageRecipient>
          <ie:DateOfPreparation>2010-09-07</ie:DateOfPreparation>
          <ie:TimeOfPreparation>12:42:15</ie:TimeOfPreparation>
          <ie:MessageIdentifier>SKED100907124215268</ie:MessageIdentifier>
        </ie:Header>
        <ie:Body>
          <ie:SubmittedDraftOfEaad>
            <ie:Attributes>
              <ie:SubmissionMessageType>1</ie:SubmissionMessageType>
            </ie:Attributes>
            <ie:ConsigneeTrader language="sk">
              <ie:Traderid>SK52000700012</ie:Traderid>
              <ie:TraderName>a</ie:TraderName>
              <ie:StreetName>a</ie:StreetName>
              <ie:Postcode>12</ie:Postcode>
              <ie:City>a</ie:City>
            </ie:ConsigneeTrader>
            <ie:ConsignorTrader language="sk">
              <ie:TraderExciseNumber>SK52000800031</ie:TraderExciseNumber>
              <ie:TraderName>a</ie:TraderName>
              <ie:StreetName>a</ie:StreetName>
              <ie:Postcode>12</ie:Postcode>
              <ie:City>a</ie:City>
            </ie:ConsignorTrader>
            <ie:PlaceOfDispatchTrader language="sk">
              <ie:ReferenceOfTaxWarehouse>SK52000800031</ie:ReferenceOfTaxWarehou
se>
            </ie:PlaceOfDispatchTrader>
            <ie:DeliveryPlaceTrader language="sk">
              <ie:Traderid>SK52000700012</ie:Traderid>
              <ie:TraderName>a</ie:TraderName>
            </ie:DeliveryPlaceTrader>
            <ie:CompetentAuthorityDispatchOffice>
              <ie:ReferenceNumber>SK520000</ie:ReferenceNumber>
            </ie:CompetentAuthorityDispatchOffice>
            <ie:TransportDetails>
              <ie:TransportUnitCode>1</ie:TransportUnitCode>

```

Projekt	Elektronické služby centrálného elektronického priečinka	A3008_008
Dokument	Integračný manuál IS podnikateľa a ES CEP	
Referencia	CEP/PD/092	Verzia 7.0

```

    <ie:IdentityOfTransportUnits>aa</ie:IdentityOfTransportUnits>
  </ie:TransportDetails>
  <ie:EaadDraft>
    <ie:LocalReferenceNumber>SKED20100907124215253</ie:LocalReferenceNu
mber>
    <ie:InvoiceNumber>inv7</ie:InvoiceNumber>
    <ie:OriginTypeCode>1</ie:OriginTypeCode>
    <ie:DateOfDispatch>2010-09-07</ie:DateOfDispatch>
    <ie:TimeOfDispatch>12:40:14.0</ie:TimeOfDispatch>
  </ie:EaadDraft>
  <ie:HeaderEaad>
    <ie:DestinationTypeCode>1</ie:DestinationTypeCode>
    <ie:JourneyTime>H05</ie:JourneyTime>
    <ie:TransportArrangement>1</ie:TransportArrangement>
  </ie:HeaderEaad>
  <ie:TransportMode>
    <ie:TransportModeCode>0</ie:TransportModeCode>
  </ie:TransportMode>
  <ie:MovementGuarantee>
    <ie:GuarantorTypeCode>1</ie:GuarantorTypeCode>
  </ie:MovementGuarantee>
  <ie:BodyEaad>
    <ie:BodyRecordUniqueReference>1</ie:BodyRecordUniqueReference>
    <ie:ExciseProductCode>B000</ie:ExciseProductCode>
    <ie:CnCode>22000000</ie:CnCode>
    <ie:Quantity>10</ie:Quantity>
    <ie:GrossWeight>1</ie:GrossWeight>
    <ie:NetWeight>10</ie:NetWeight>
    <ie:AlcoholicStrength>10</ie:AlcoholicStrength>
    <ie:DegreePlato>10</ie:DegreePlato>
    <ie:FiscalMarkUsedFlag>0</ie:FiscalMarkUsedFlag>
    <ie:Package>
      <ie:KindOfPackages>BQ</ie:KindOfPackages>
      <ie:NumberOfPackages>10</ie:NumberOfPackages>
    </ie:Package>
  </ie:BodyEaad>
  </ie:SubmittedDraftOfEaad>
</ie:Body>
</ED815A>
</ds:Object>
<ds:Object Id="Object201009071242534VerificationObject"
xmlns:ds="http://www.w3.org/2000/09/xmldsig#">
  <XMLVerificationDataReferences
xmlns="http://www.ditec.sk/ep/signature_formats/xades_zep_xml/v1.0"
DataTarget="#Object201009071242534">
    <SchemaReference>
      <ds:Reference URI="http://ekr.colnasprava.sk/EkrCRSRWeb/XSD/IE815.001.xsd">
        <ds:Transforms>
          <ds:Transform Algorithm="http://www.w3.org/TR/2001/REC-xml-c14n-20010315"/>
        </ds:Transforms>
        <ds:DigestMethod Algorithm="http://www.w3.org/2000/09/xmldsig#sha1"/>
        <ds:DigestValue>xapBHa/aiZHDD0He0HBzXnoV78w=</ds:DigestValue>
      </ds:Reference>
    </SchemaReference>
  
```



OPERAČNÝ PROGRAM
INFORMATIZÁCIA SPOLOČNOSTI

TVORÍME VEDOMOSTNÚ SPOLOČNOSŤ

Európsky fond regionálneho rozvoja



Riadiaci orgán OPIS



MINISTERSTVO FINANCIÍ
SLOVENSKEJ REPUBLIKY

Sprostredkovateľský orgán OPIS



EURÓPSKA ÚNIA

Projekt	Elektronické služby centrálného elektronického priečinka	A3008_008
Dokument	Integračný manuál IS podnikateľa a ES CEP	
Referencia	CEP/PD/092	Verzia 7.0

```

<VisualTransformReference>
  <ds:Reference URI="http://ekr.colnasprava.sk/EkrCRSRWeb/XSLT/IE815.001.xslt">
    <ds:Transforms>
      <ds:Transform Algorithm="http://www.w3.org/TR/2001/REC-xml-c14n-20010315"/>
    </ds:Transforms>
    <ds:DigestMethod Algorithm="http://www.w3.org/2000/09/xmldsig#sha1"/>
    <ds:DigestValue>XuEus1JSL7jiyS9Sxa2l8Lhpr7E=</ds:DigestValue>
  </ds:Reference>
</VisualTransformReference>
</XMLVerificationDataReferences>
</ds:Object>
<ds:Signature Id="Signature20100907124215534"
xmlns:ds="http://www.w3.org/2000/09/xmldsig#">
  <ds:SignedInfo xmlns:ds="http://www.w3.org/2000/09/xmldsig#">
    <ds:CanonicalizationMethod Algorithm="http://www.w3.org/TR/2001/REC-xml-c14n-20010315"/>
    <ds:SignatureMethod Algorithm="http://www.w3.org/2000/09/xmldsig#rsa-sha1"/>
    <ds:Reference Id="ReferenceSignature20100907124215534SignedProperties"
Type="http://uri.etsi.org/01903#SignedProperties"
URI="#Signature20100907124215534SignedProperties">
      <ds:Transforms>
        <ds:Transform Algorithm="http://www.w3.org/TR/2001/REC-xml-c14n-20010315"/>
      </ds:Transforms>
      <ds:DigestMethod Algorithm="http://www.w3.org/2000/09/xmldsig#sha1"/>
      <ds:DigestValue>k6BoQq1GHLXWuuwHIOYWc3NdiFo=</ds:DigestValue>
    </ds:Reference>
    <ds:Reference Id="ReferenceManifestObject201009071242534"
Type="http://www.w3.org/2000/09/xmldsig#Manifest" URI="#ManifestObject201009071242534">
      <ds:Transforms>
        <ds:Transform Algorithm="http://www.w3.org/TR/2001/REC-xml-c14n-20010315"/>
      </ds:Transforms>
      <ds:DigestMethod Algorithm="http://www.w3.org/2000/09/xmldsig#sha1"/>
      <ds:DigestValue>uqbt76P/+j1Z/Owayl38Tl2ccfl=</ds:DigestValue>
    </ds:Reference>
    <ds:Reference Id="ReferenceManifestObject201009071242534VerificationObject"
Type="http://www.w3.org/2000/09/xmldsig#Manifest"
URI="#ManifestObject201009071242534VerificationObject">
      <ds:Transforms>
        <ds:Transform Algorithm="http://www.w3.org/TR/2001/REC-xml-c14n-20010315"/>
      </ds:Transforms>
      <ds:DigestMethod Algorithm="http://www.w3.org/2000/09/xmldsig#sha1"/>
      <ds:DigestValue>zv6IKLiLftittoS7AkJcOF1rHc=</ds:DigestValue>
    </ds:Reference>
    <ds:Reference Id="ReferenceSignature20100907124215534SignatureProperties"
Type="http://www.w3.org/2000/09/xmldsig#SignatureProperties"
URI="#Signature20100907124215534SignatureProperties">
      <ds:Transforms>
        <ds:Transform Algorithm="http://www.w3.org/TR/2001/REC-xml-c14n-20010315"/>
      </ds:Transforms>
      <ds:DigestMethod Algorithm="http://www.w3.org/2000/09/xmldsig#sha1"/>
      <ds:DigestValue>rXDgBCIzGsKrq/PxesHYTOYswPk=</ds:DigestValue>
    </ds:Reference>
    <ds:Reference Id="ReferenceSignature20100907124215534KeyInfo"
Type="http://www.w3.org/2000/09/xmldsig#Object" URI="#Signature20100907124215534KeyInfo">
      <ds:Transforms>

```

Projekt	Elektronické služby centrálného elektronického priečinka	A3008_008
Dokument	Integračný manuál IS podnikateľa a ES CEP	
Referencia	CEP/PD/092	Verzia 7.0

```

<xades:SignedSignatureProperties>
  <xades:SigningTime>2010-09-07T12:42:19+02:00</xades:SigningTime>
  <xades:SigningCertificate>
    <xades:Cert>
      <xades:CertDigest>
        <ds:DigestMethod Algorithm="http://www.w3.org/2000/09/xmldsig#sha1"/>
        <ds:DigestValue>ENgqjSFk2iD4HwVi0LgXidvjGts=</ds:DigestValue>
      </xades:CertDigest>
      <xades:IssuerSerial>
        <ds:X509IssuerName>CN=DevCert2, DC=intra, DC=ditec,
DC=sk</ds:X509IssuerName>
        <ds:X509SerialNumber>306959854521182050058357</ds:X509SerialN
umber>
      </xades:IssuerSerial>
    </xades:Cert>
  </xades:SigningCertificate>
  <xades:SignaturePolicyIdentifier>
    <xades:SignaturePolicyId>
      <xades:SigPolicyId>
        <xades:Identifier>urn:oid:1.3.158.36061701.0.0.1.10.4.0.11.1</xades:Id
entifier>
      </xades:SigPolicyId>
      <xades:SigPolicyHash>
        <ds:DigestMethod Algorithm="http://www.w3.org/2000/09/xmldsig#sha1"/>
        <ds:DigestValue>BQvpX/EsUe3VG7A2W6HW/I9w9JI=</ds:DigestValue
>
      </xades:SigPolicyHash>
    </xades:SignaturePolicyId>
  </xades:SignaturePolicyIdentifier>
  </xades:SignedSignatureProperties>
  <xades:SignedDataObjectProperties>
    <xades:DataObjectFormat>
      ObjectReference="#ReferenceManifestObject201009071242534">
        <xades:Description>IE815 - Návrh eSD</xades:Description>
        <xades:ObjectIdentifier>
          <xades:Identifier>http://ekr.colnasprava.sk/EkrCRSRWeb/XSD/IE815.001.xsd</xades:Id
entifier>
        </xades:ObjectIdentifier>
        <xades:MimeType>application/xml</xades:MimeType>
      </xades:DataObjectFormat>
      <xades:DataObjectFormat>
      ObjectReference="#ReferenceManifestObject201009071242534VerificationObject">
        <xades:Description>Verifikačné dáta pre IE815 - Návrh
eSD</xades:Description>
        <xades:ObjectIdentifier>
          <xades:Identifier>http://www.ditec.sk/ep/signature\_formats/xades\_zep\_xml/v1.0/</xades:Id
entifier>
        </xades:ObjectIdentifier>
        <xades:MimeType>application/xml</xades:MimeType>
      </xades:DataObjectFormat>
    </xades:SignedDataObjectProperties>
  </xades:SignedProperties>
  </xades:QualifyingProperties>
</ds:Object>
  
```



OPERAČNÝ PROGRAM
INFORMATIZÁCIA SPOLOČNOSTI

TVORÍME VEDOMOSTNÚ SPOLOČNOSŤ

Európsky fond regionálneho rozvoja



Riadiaci orgán OPIS



MINISTERSTVO FINANCIÍ
SLOVENSKEJ REPUBLIKY

Sprostredkovateľský orgán OPIS



EURÓPSKA ÚNIA

Projekt	Elektronické služby centrálného elektronického priečinka	A3008_008
Dokument	Integračný manuál IS podnikateľa a ES CEP	
Referencia	CEP/PD/092	Verzia 7.0

```

<ds:Object>
  <ds:SignatureProperties Id="Signature20100907124215534SignatureProperties"
xmlns:ds="http://www.w3.org/2000/09/xmldsig#"
xmlns:xzep="http://www.ditec.sk/ep/signature_formats/xades_zep/v1.0">
  <ds:SignatureProperty Target="#Signature20100907124215534">
    <xzep:SignatureVersion>http://www.ditec.sk/ep/signature_formats/xades_zep/v1.0</xzep:Signat
ureVersion>
  </ds:SignatureProperty>
  <ds:SignatureProperty Target="#Signature20100907124215534">
    <xzep:ProductInfos>
      <xzep:ProductInfo>
        <xzep:ProductName>Ditec.Zep.DSigXades.XadesSig</xzep:ProductName>
        <xzep:ProductVersion>1.0.0.0</xzep:ProductVersion>
      </xzep:ProductInfo>
      <xzep:ProductInfo>
        <xzep:ProductName>Ditec.Zep.DSigXades.Plugins.XmlObject</xzep:Produc
tName>
        <xzep:ProductVersion>1.0.0.0</xzep:ProductVersion>
      </xzep:ProductInfo>
    </xzep:ProductInfos>
  </ds:SignatureProperty>
</ds:SignatureProperties>
</ds:Object>
<ds:Object>
  <ds:Manifest Id="ManifestObject201009071242534"
xmlns:ds="http://www.w3.org/2000/09/xmldsig#">
  <ds:Reference Type="http://www.w3.org/2000/09/xmldsig#Object"
URI="#Object201009071242534">
    <ds:Transforms>
      <ds:Transform Algorithm="http://www.w3.org/TR/2001/REC-xml-c14n-20010315"/>
    </ds:Transforms>
    <ds:DigestMethod Algorithm="http://www.w3.org/2000/09/xmldsig#sha1"/>
    <ds:DigestValue>ukgnYVatoPYeUteVHooR4vhQNAE=</ds:DigestValue>
  </ds:Reference>
</ds:Manifest>
  <ds:Manifest Id="ManifestObject201009071242534VerificationObject"
xmlns:ds="http://www.w3.org/2000/09/xmldsig#">
  <ds:Reference Type="http://www.w3.org/2000/09/xmldsig#Object"
URI="#Object201009071242534VerificationObject">
    <ds:Transforms>
      <ds:Transform Algorithm="http://www.w3.org/TR/2001/REC-xml-c14n-20010315"/>
    </ds:Transforms>
    <ds:DigestMethod Algorithm="http://www.w3.org/2000/09/xmldsig#sha1"/>
    <ds:DigestValue>wI5XnAXesq/TYOUPar7x/XCuXTI=</ds:DigestValue>
  </ds:Reference>
</ds:Manifest>
</ds:Object>
</ds:Signature>
</xzepds:DataSignatures>
<DocumentUnauthorized xmlns="http://www.ditec.sk/ekr/unauthorized/v1.0" Id="Obj123"
URI="http://emcs.dgtaxud.ec/v10/ed815/ie" Description="ed815">
  <Object Id="Obj20091010132356000" MimeType="application/xml"
Identifier="http://www.uqkk.sk/somedocs/v1">
    <ED815A xmlns:ie="http://emcs.dgtaxud.ec/v10/ed815/ie" xmlns="ed815">

```

Projekt	Elektronické služby centrálného elektronického priečinka	A3008_008
Dokument	Integračný manuál IS podnikateľa a ES CEP	
Referencia	CEP/PD/092	Verzia 7.0

```

<ie:Header>
  <ie:MessageSender>3006110001</ie:MessageSender>
  <ie:MessageRecipient>NDEA.SK</ie:MessageRecipient>
  <ie:DateOfPreparation>2010-09-07</ie:DateOfPreparation>
  <ie:TimeOfPreparation>12:42:15</ie:TimeOfPreparation>
  <ie:MessageIdentifier>SKED100907124215268</ie:MessageIdentifier>
</ie:Header>
<ie:Body>
  <ie:SubmittedDraftOfEaad>
    <ie:Attributes>
      <ie:SubmissionMessageType>1</ie:SubmissionMessageType>
    </ie:Attributes>
    <ie:ConsigneeTrader language="sk">
      <ie:Traderid>SK52000700012</ie:Traderid>
      <ie:TraderName>a</ie:TraderName>
      <ie:StreetName>a</ie:StreetName>
      <ie:Postcode>12</ie:Postcode>
      <ie:City>a</ie:City>
    </ie:ConsigneeTrader>
    <ie:ConsignorTrader language="sk">
      <ie:TraderExciseNumber>SK52000800031</ie:TraderExciseNumber>
      <ie:TraderName>a</ie:TraderName>
      <ie:StreetName>a</ie:StreetName>
      <ie:Postcode>12</ie:Postcode>
      <ie:City>a</ie:City>
    </ie:ConsignorTrader>
    <ie:PlaceOfDispatchTrader language="sk">
      <ie:ReferenceOfTaxWarehouse>SK52000800031</ie:ReferenceOfTaxWarehou
se>
    </ie:PlaceOfDispatchTrader>
    <ie:DeliveryPlaceTrader language="sk">
      <ie:Traderid>SK52000700012</ie:Traderid>
      <ie:TraderName>a</ie:TraderName>
    </ie:DeliveryPlaceTrader>
    <ie:CompetentAuthorityDispatchOffice>
      <ie:ReferenceNumber>SK520000</ie:ReferenceNumber>
    </ie:CompetentAuthorityDispatchOffice>
    <ie:TransportDetails>
      <ie:TransportUnitCode>1</ie:TransportUnitCode>
      <ie:IdentityOfTransportUnits>aa</ie:IdentityOfTransportUnits>
    </ie:TransportDetails>
    <ie:EaadDraft>
      <ie:LocalReferenceNumber>SKED20100907124215253</ie:LocalReferenceNu
mber>
      <ie:InvoiceNumber>inv7</ie:InvoiceNumber>
      <ie:OriginTypeCode>1</ie:OriginTypeCode>
      <ie:DateOfDispatch>2010-09-07</ie:DateOfDispatch>
      <ie:TimeOfDispatch>12:40:14.0</ie:TimeOfDispatch>
    </ie:EaadDraft>
    <ie:HeaderEaad>
      <ie:DestinationTypeCode>1</ie:DestinationTypeCode>
      <ie:JourneyTime>H05</ie:JourneyTime>
      <ie:TransportArrangement>1</ie:TransportArrangement>
    </ie:HeaderEaad>
  
```

 OPERAČNÝ PROGRAM INFORMATIZÁCIA SPOLOČNOSTI TVORÍME VEDOMOSTNÚ SPOLOČNOSŤ Európsky fond regionálneho rozvoja		 VLÁDA SLOVENSKEJ REPUBLIKY Riadiaci orgán OPIS	 MINISTERSTVO FINANCIÍ SLOVENSKEJ REPUBLIKY Sprostredkovateľský orgán OPIS	 EURÓPSKA ÚNIA
Projekt	Elektronické služby centrálného elektronického priečinka	A3008_008		
Dokument	Integračný manuál IS podnikateľa a ES CEP			
Referencia	CEP/PD/092	Verzia	7.0	

```

<ie:TransportMode>
  <ie:TransportModeCode>0</ie:TransportModeCode>
</ie:TransportMode>
<ie:MovementGuarantee>
  <ie:GuarantorTypeCode>1</ie:GuarantorTypeCode>
</ie:MovementGuarantee>
<ie:BodyEaad>
  <ie:BodyRecordUniqueReference>1</ie:BodyRecordUniqueReference>
  <ie:ExciseProductCode>B000</ie:ExciseProductCode>
  <ie:CnCode>22000000</ie:CnCode>
  <ie:Quantity>10</ie:Quantity>
  <ie:GrossWeight>1</ie:GrossWeight>
  <ie:NetWeight>10</ie:NetWeight>
  <ie:AlcoholicStrength>10</ie:AlcoholicStrength>
  <ie:DegreePlato>10</ie:DegreePlato>
  <ie:FiscalMarkUsedFlag>0</ie:FiscalMarkUsedFlag>
  <ie:Package>
    <ie:KindOfPackages>BQ</ie:KindOfPackages>
    <ie:NumberOfPackages>10</ie:NumberOfPackages>
  </ie:Package>
</ie:BodyEaad>
</ie:SubmittedDraftOfEaad>
</ie:Body>
</ED815A>
</Object>
</DocumentUnauthorized>
</Registration>

```

V rámci schémy pre podanie sa vyhradili atribúty pre ZOT:

- BusinessIdentifier = Evidenčné číslo ZOT (v prípade požiadavky na vytvorenie nového ZOT nebude uvedené)
- Description = Značka obchodníka (povinné)
-

Prijatie podania

Atribút	ID Subjektu : an1_255
Opis	identifikátor subjektu pre komunikáciu s IS CEP
Atribút	Typ subjektu : logicka hodnota
Opis	0 = subjekt 1 = OVM
Atribút	XML Podanie
Opis	xml data podania
Atribút	Typ podania : an1_50
Opis	jedinečný business identifikátor typu podania
Atribút	Identifikátor podateľne : n1
Opis	bude obsahovať hodnotu 2 (podateľňa CEP)
Atribút	TokenID
Opis	identifikácia používateľa, získa sa po prihlásení do IS CEP
Atribút	Predchádzajúce podanie/zásielka
Opis	identifikátor predchádzajúceho podania/zásielky ktorého sa týka dané podanie/zásielka
Atribút	Názov : an1_255

 OPERAČNÝ PROGRAM INFORMATIZÁCIA SPOLOČNOSTI TVORÍME VEDOMOSTNÚ SPOLOČNOSŤ Európsky fond regionálneho rozvoja		 Vlada Slovenskej republiky Riadiaci orgán OPIS	 MINISTERSTVO FINANCIÍ SLOVENSKEJ REPUBLIKY Sprostredkovateľský orgán OPIS	 EURÓPSKA ÚNIA
Projekt	Elektronické služby centrálného elektronického priečinka	A3008_008		
Dokument	Integračný manuál IS podnikateľa a ES CEP			
Referencia	CEP/PD/092	Verzia	7.0	

Opis	používateľom zadaný názov pre podanie
Informácia o prijatí/odmietnutí podania	

EKR.XML Informácia o odmietnutí podania

«business»
Informácia o odmietnutí podania

Dátum a čas odmietnutia : Dátum a čas
 Dátum a čas vytvorenia : Dátum a čas
 Typ odmietnutého podania : an1_200
 Identifikátor : Číslo
 Kód dôvodu : Číslo
 Popis : an1_250
 Identifikátor odmietnutého podania : Číslo

Informácia o odmietnutí podania

Atribút	Dátum a čas odmietnutia : Dátum a čas
Opis	dátum a čas kedy bolo podanie odmietnuté
Atribút	Dátum a čas vytvorenia : Dátum a čas
Opis	dátum a čas kedy bolo podanie vytvorené
Atribút	Typ odmietnutého podania : an1_200
Opis	jedinečný business identifikátor typu podania
Atribút	Identifikátor : Číslo
Opis	identifikátor podania
Atribút	Kód dôvodu : Číslo
Opis	viď. kapitola Popis výnimiek
Atribút	Popis : an1_250
Opis	viď. kapitola Popis výnimiek
Atribút	Identifikátor odmietnutého podania : Číslo
Opis	identifikátor podania

Prijatie podania

Atribút	ID Subjektu : an1_255
Opis	identifikátor subjektu pre komunikáciu s IS CEP
Atribút	Typ subjektu : logicka hodnota
Opis	0 = subjekt 1 = OVM
Atribút	XML Podanie
Opis	xml data podania
Atribút	Typ podania : an1_50
Opis	jedinečný business identifikátor typu podania
Atribút	Identifikátor podateľne : n1

 OPERAČNÝ PROGRAM INFORMATIZÁCIA SPOLOČNOSTI TVORÍME VEDOMOSTNÚ SPOLOČNOSŤ Európsky fond regionálneho rozvoja		 Vlada Slovenskej republiky Riadiaci orgán OPIS		 MINISTERSTVO FINANCIÍ SLOVENSKEJ REPUBLIKY Sprostredkovateľský orgán OPIS		 EURÓPSKA ÚNIA	
Projekt	Elektronické služby centrálného elektronického priečinka			A3008_008			
Dokument	Integračný manuál IS podnikateľa a ES CEP						
Referencia	CEP/PD/092	Verzia	7.0				

Opis	bude obsahovať hodnotu 2 (podateľňa CEP)
Atribút	TokenID
Opis	identifikácia používateľa, získa sa po prihlásení do IS CEP
Atribút	Predchádzajúce podanie/zásielka
Opis	identifikátor predchádzajúceho podania/zásielky ktorého sa týka dané podanie/zásielka
Atribút	Názov : an1_255
Opis	používateľom zadaný názov pre podanie

3.5.2. Technické informácie

3.5.2.1. Technická špecifikácia poskytovanej webovej služby

Testovacie prostredie	
WSDL	https://tcep.financnasprava.sk/tcep/procw/cep.ekr.web.ws/ReceiverExtSystem.asmx?wsdl
URL	https://tcep.financnasprava.sk/tcep/procw/cep.ekr.web.ws/ReceiverExtSystem.asmx

Produkčné prostredie	
WSDL	https://www.cep.financnasprava.sk/cep/procw/cep.ekr.web.ws/ReceiverExtSystem.asmx?wsdl
URL	https://www.cep.financnasprava.sk/cep/procw/cep.ekr.web.ws/ReceiverExtSystem.asmx

3.5.2.2. Definícia dodatočných parametrov hlavičky správ (Header)

Po prihlásení je potrebné pridať do každého ďalšieho volania wcf metód cookie s identifikátorom tokenu prihláseného používateľa. Konkrétne použitie je popísané v [kapitole 5](#).

3.5.2.3. Popis spôsobu zabezpečenia a autentifikácie pri volaní operácií služby

Autentifikácia je zabezpečená cez posielanie TokenDescriptora v hlavičke správy.

Pre získanie TokenDescriptora je potrebné zavolať metódu pre prihlásenie sa do IAM-u:

- PrihlásenieMenomHeslom - prihlásenie používateľa menom a heslom,
- PrihlásenieCertifikatom - prihlásenie používateľa certifikátom.

3.5.2.4. Testovacie scenáre a prípady

Krok	Akcia	Očakávaný výsledok
1.	Používateľ zavolá sluzba_is_239 pre získanie obsahu číselníka z informačného systému Centrálného elektronického priečinka – operácia pre Poskytnutie obsahu číselníka typov podaní v IS CEP alebo volaním sluzba_is_49217 pre získanie kontextu reakcie na typ podania	Služba vráti typ podania
2.	Používateľ zavolá sluzba_is_49216 pre získanie kontextu typu podania	Služba vráti pre požadovaný typ podania kontext pre vytvorenie podania daného typu

Projekt	Elektronické služby centrálného elektronického priečinka	A3008_008
Dokument	Integračný manuál IS podnikateľa a ES CEP	
Referencia	CEP/PD/092	Verzia 7.0

Krok	Akcia	Očakávaný výsledok
3.	Používateľ zavolá službu_is_226 pre podanie žiadosti o zmenu licencie pre realizáciu ZOT	Služba prijme/odmietne dané podanie

3.5.2.5. Technické operácie služby

Názov metódy

RecieveMessageFromExternalSystem

Vstupný parameter	Popis
idSubjektu	identifikátor subjektu pre komunikáciu s IS CEP
typSubjektu	0 = subjekt 1 = OVM
xmlPodanieB64	Xml v Base64 (UTF-8) IS VS vytvorí na základe poskytnutia kontextu typu podania – volaním IS služby 49216 pre získanie kontextu typu podania
typPodania	Získa sa volaním IS služby 239 - Získanie obsahu číselníka z informačného systému Centrálného elektronického priečinka – operácia pre Poskytnutie obsahu číselníka typov podaní v IS CEP alebo volaním IS služby 49217 pre získanie kontextu reakcie na typ podania
podatelnaIdentifikator	bude obsahovať hodnotu 2 (podateľňa CEP)
predchadzajucePodanieZasielka	identifikátor predchádzajúceho podania/zásielky ktorého sa týka dané podanie/zásielka
nazov	používateľom zadaný názov pre podanie
tokenDescriptor. TokenId	TokenId z prihlásenia
tokenDescriptor. TokenCheck	TokenCheck z prihlásenia

Request

```
<soap:Envelope xmlns:soap="http://www.w3.org/2003/05/soap-envelope"
xmlns:cep="http://www.ditec.sk/CEPEKr">
  <soap:Header/>
  <soap:Body>
    <cep:RecieveMessageFromExternalSystem>
      <cep:idSubjektu>39644922</cep:idSubjektu>
      <cep:typSubjektu>0</cep:typSubjektu>
      <cep:xmlPodanieB64>PHh6ZXA6RGF0YUVudmVsb3BIIHhtbG5zOnh6ZXA9I.....</cep:xmlPo
danieB64>
      <cep:typPodania>P_MF_OC_0015_v4.0</cep:typPodania>
      <cep:podatelnaIdentifikator>2</cep:podatelnaIdentifikator>
      <cep:predchadzajucePodanieZasielka/>
      <cep:nazov>45-167839-18-2-CT-01M</cep:nazov>
      <cep:tokenDescriptor>
        <cep:TokenId>c51ed4f5-c14b-8749-96c7-58867453c3e5</cep:TokenId>
        <cep:TokenCheck>h26rlzy+pVCoz4h9D5vAg5ymi7w=</cep:TokenCheck>
      </cep:tokenDescriptor>
    </cep:RecieveMessageFromExternalSystem>
  </soap:Body>
</soap:Envelope>
```

Projekt	Elektronické služby centrálného elektronického priečinka	A3008_008
Dokument	Integračný manuál IS podnikateľa a ES CEP	
Referencia	CEP/PD/092	Verzia 7.0

Response

```

<soap:Envelope xmlns:soap="http://www.w3.org/2003/05/soap-envelope"
xmlns:xsi="http://www.w3.org/2001/XMLSchema-instance" xmlns:xsd="http://www.w3.org/2001/XMLSchema">
  <soap:Body>
    <RecieveMessageFromExternalSystemResponse xmlns="http://www.ditec.sk/CEPEkr">
      <RecieveMessageFromExternalSystemResult>
        <Code>0</Code>
        <Description/>
      </RecieveMessageFromExternalSystemResult>
    </RecieveMessageFromExternalSystemResponse>
  </soap:Body>
</soap:Envelope>
  
```

3.5.2.6. Popis výnimiek

Kód	Popis	Špecifikácia chyby	Typ chyby
-220	Zamietnuté podanie. Neplatný adresát.	Zamietnuté podanie. Neplatný adresát.	Biznis
-213	Nebolo nájdené prevzaté/odmietnuté podanie - zlý identifikátor.	Nebolo nájdené prevzaté/odmietnuté podanie - zlý identifikátor.	Biznis
-210	Nesprávny počet typu dokumentu v type podania.	Nesprávny počet typu dokumentu v type podania.	Biznis
-209	Neznámy typ dokumentu.	Neznámy typ dokumentu.	Biznis
-208	Neznámy formát dokumentu.	Neznámy formát dokumentu.	Biznis
-207	Neznámy formát podania.	Neznámy formát podania.	Biznis
-205	Neplatný typ podania.	Neplatný typ podania.	Biznis
-204	Osoba nemá oprávnenie na zasielanie podaní v mene subjektu	Osoba nemá oprávnenie na zasielanie podaní v mene subjektu	Biznis
-1	Interná chyba.	Interná chyba.	Systém

 OPERAČNÝ PROGRAM INFORMATIZÁCIA SPOLOČNOSTI TVORÍME VEDOMOSTNÚ SPOLOČNOSŤ Európsky fond regionálneho rozvoja		 <small>Riadiaci orgán OPIS</small>		 <small>MINISTERSTVO FINANCIÍ SLOVENSKEJ REPUBLIKY</small> <small>Sprostredkovateľský orgán OPIS</small>		 <small>EURÓPSKA ÚNIA</small>	
Projekt	Elektronické služby centrálného elektronického priečinka			A3008_008			
Dokument	Integračný manuál IS podnikateľa a ES CEP						
Referencia	CEP/PD/092	Verzia	7.0				

3.6. Podanie opravného prostriedku voči rozhodnutiu o vydaní licencie

Meta IS identifikátor poskytovanej služby	sluzba_is_227
Verzia služby	1.0
Popis služby	Služba umožní používateľovi reagovať na rozhodnutie o vydaní licencie a odvolať sa resp. podať opravný prostriedok voči rozhodnutiu. Služba podporuje proces plnenia podmienok pre realizáciu ZOT. NP-A.1.1.7
ISVS / Modul	IS CEP

3.6.1. Procesné/logické údaje

3.6.1.1. Procesný tok / biznis logika služby

Služba poskytuje rozhranie pre prijatie podania z externého systému.
Služba je synchronná a je určená pre IS podnikateľa.

3.6.1.2. Operácie poskytovanej služby

Názov operácie	Popis operácie	Poradie	Vstupné parametre	Výstupné parametre
RecieveMessageFromExternalSystem	Poskytnutie rozhrania pre prijatie podania z externého systému.	1	PrijatiePodaniaZExternehoSystemu	XML Potvrdenie o prevzatí podania XML Informácia o odmietnutí podania

PrijatiePodaniaZExternehoSystemu

Projekt	Elektronické služby centrálného elektronického priečinka	A3008_008
Dokument	Integračný manuál IS podnikateľa a ES CEP	
Referencia	CEP/PD/092	Verzia 7.0

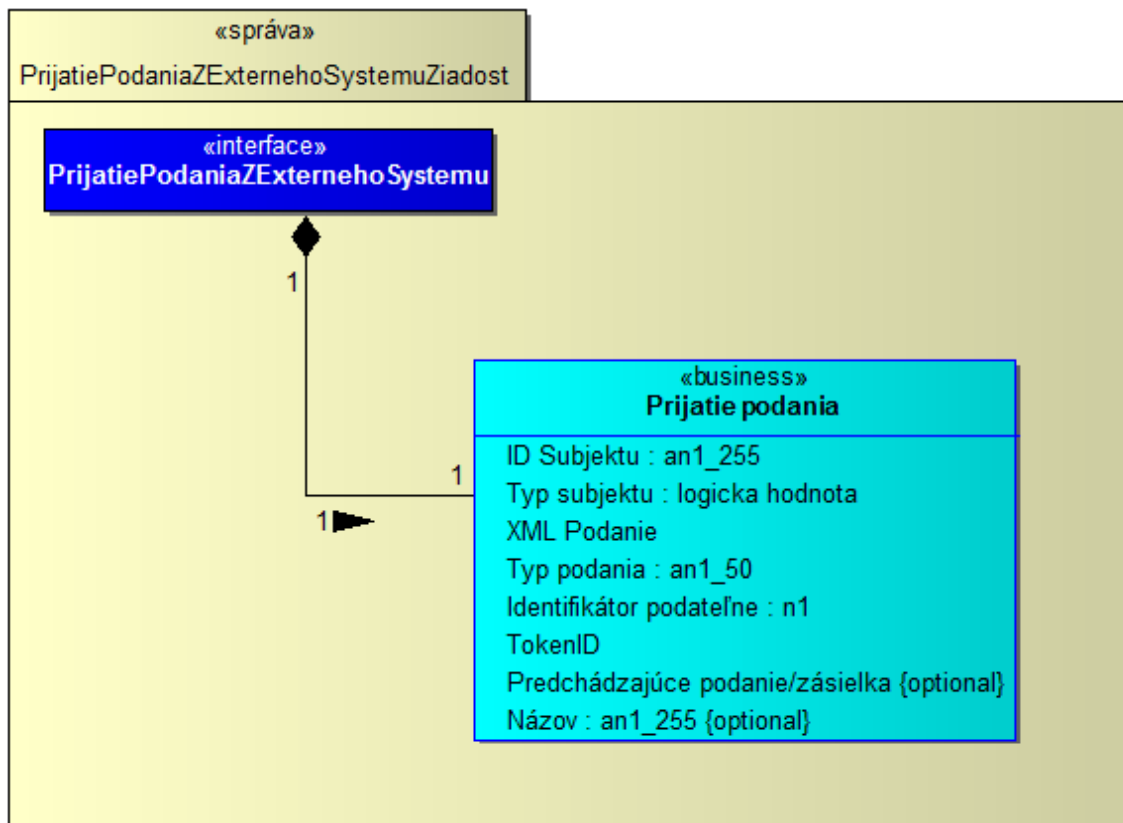

1. schéma pre XML podanie -> <http://www.ditec.sk/ekr/registration/v1.0/>
2. zložený elektronický podpis (schéma a dokumentácia) -> http://www.ditec.sk/ep/signature_formats/xades_zep_data_signatures/v1.1/
3. schéma pre nepodpísaný dokument

```

<?xml version="1.0" encoding="UTF-8"?>
<xsd:schema xmlns:xsd="http://www.w3.org/2001/XMLSchema"
xmlns:unauthorized="http://www.ditec.sk/ekr/unauthorized/v1.0"
targetNamespace="http://www.ditec.sk/ekr/unauthorized/v1.0" version="1.0"
elementFormDefault="qualified">
  <xsd:element name="DocumentUnauthorized"
type="unauthorized:DocumentUnauthorizedType"/>
  <xsd:complexType name="DocumentUnauthorizedType">
    <xsd:sequence>
      <xsd:element ref="unauthorized:Object" minOccurs="1" maxOccurs="unbounded"/>
    </xsd:sequence>
    <xsd:attribute name="URI" type="xsd:anyURI" use="optional"/>
    <xsd:attribute name="Id" type="xsd:ID" use="optional"/>
    <xsd:attribute name="Description" type="xsd:string" use="optional"/>
  </xsd:complexType>
  <xsd:element name="Object" type="unauthorized:ObjectType"/>
  <xsd:complexType name="ObjectType" mixed="true">
    <xsd:sequence minOccurs="0" maxOccurs="unbounded">
      <xsd:any namespace="##any" processContents="lax"/>
    </xsd:sequence>
    <xsd:attribute name="Id" type="xsd:ID" use="optional"/>
    <xsd:attribute name="MimeType" type="xsd:string" use="optional"/>
    <xsd:attribute name="Encoding" type="xsd:anyURI" use="optional"/>
  </xsd:complexType>
  </xsd:schema>
  
```

Projekt	Elektronické služby centrálného elektronického priečinka	A3008_008
Dokument	Integračný manuál IS podnikateľa a ES CEP	
Referencia	CEP/PD/092	Verzia 7.0

```
<xsd:attribute name="Identifier" type="xsd:string"/>
</xsd:complexType>
</xsd:schema>
```

4. príklad podania

```
<Registration Id="IE815.001" URI="" Description=""
BusinessIdentifier="SKED20100907124215253" xmlns="http://www.ditec.sk/ekr/registration/v1.0">
  <xzepds:DataSignatures
xmlns:xzepds="http://www.ditec.sk/ep/signature_formats/xades_zep_data_signatures/v1.1" Id="IE815.001">
    <xzepds:DispatchNotesData>
      <xzepds:DataEnvelopeAttributes TargetSignatureId="Signature20100907124215534"/>
    </xzepds:DispatchNotesData>
    <ds:Object Id="Object201009071242534" xmlns:ds="http://www.w3.org/2000/09/xmldsig#">
      <ED815A xmlns:ie="http://emcs.dgtaxud.ec/v10/ed815/ie"
xmlns="http://emcs.dgtaxud.ec/v10/ed815/ie">
        <ie:Header>
          <ie:MessageSender>3006110001</ie:MessageSender>
          <ie:MessageRecipient>NDEA.SK</ie:MessageRecipient>
          <ie:DateOfPreparation>2010-09-07</ie:DateOfPreparation>
          <ie:TimeOfPreparation>12:42:15</ie:TimeOfPreparation>
          <ie:MessageIdentifier>SKED100907124215268</ie:MessageIdentifier>
        </ie:Header>
        <ie:Body>
          <ie:SubmittedDraftOfEaad>
            <ie:Attributes>
              <ie:SubmissionMessageType>1</ie:SubmissionMessageType>
            </ie:Attributes>
            <ie:ConsigneeTrader language="sk">
              <ie:Traderid>SK52000700012</ie:Traderid>
              <ie:TraderName>a</ie:TraderName>
              <ie:StreetName>a</ie:StreetName>
              <ie:Postcode>12</ie:Postcode>
              <ie:City>a</ie:City>
            </ie:ConsigneeTrader>
            <ie:ConsignorTrader language="sk">
              <ie:TraderExciseNumber>SK52000800031</ie:TraderExciseNumber>
              <ie:TraderName>a</ie:TraderName>
              <ie:StreetName>a</ie:StreetName>
              <ie:Postcode>12</ie:Postcode>
              <ie:City>a</ie:City>
            </ie:ConsignorTrader>
            <ie:PlaceOfDispatchTrader language="sk">
              <ie:ReferenceOfTaxWarehouse>SK52000800031</ie:ReferenceOfTaxWarehou
se>
            </ie:PlaceOfDispatchTrader>
            <ie:DeliveryPlaceTrader language="sk">
              <ie:Traderid>SK52000700012</ie:Traderid>
              <ie:TraderName>a</ie:TraderName>
            </ie:DeliveryPlaceTrader>
            <ie:CompetentAuthorityDispatchOffice>
              <ie:ReferenceNumber>SK520000</ie:ReferenceNumber>
            </ie:CompetentAuthorityDispatchOffice>
            <ie:TransportDetails>
              <ie:TransportUnitCode>1</ie:TransportUnitCode>
              <ie:IdentityOfTransportUnits>aa</ie:IdentityOfTransportUnits>
```

Projekt	Elektronické služby centrálného elektronického priečinka	A3008_008
Dokument	Integračný manuál IS podnikateľa a ES CEP	
Referencia	CEP/PD/092	Verzia 7.0

```

    </ie:TransportDetails>
    <ie:EaadDraft>
      <ie:LocalReferenceNumber>SKED20100907124215253</ie:LocalReferenceNu
mber>
      <ie:InvoiceNumber>inv7</ie:InvoiceNumber>
      <ie:OriginTypeCode>1</ie:OriginTypeCode>
      <ie:DateOfDispatch>2010-09-07</ie:DateOfDispatch>
      <ie:TimeOfDispatch>12:40:14.0</ie:TimeOfDispatch>
    </ie:EaadDraft>
    <ie:HeaderEaad>
      <ie:DestinationTypeCode>1</ie:DestinationTypeCode>
      <ie:JourneyTime>H05</ie:JourneyTime>
      <ie:TransportArrangement>1</ie:TransportArrangement>
    </ie:HeaderEaad>
    <ie:TransportMode>
      <ie:TransportModeCode>0</ie:TransportModeCode>
    </ie:TransportMode>
    <ie:MovementGuarantee>
      <ie:GuarantorTypeCode>1</ie:GuarantorTypeCode>
    </ie:MovementGuarantee>
    <ie:BodyEaad>
      <ie:BodyRecordUniqueReference>1</ie:BodyRecordUniqueReference>
      <ie:ExciseProductCode>B000</ie:ExciseProductCode>
      <ie:CnCode>22000000</ie:CnCode>
      <ie:Quantity>10</ie:Quantity>
      <ie:GrossWeight>1</ie:GrossWeight>
      <ie:NetWeight>10</ie:NetWeight>
      <ie:AlcoholicStrength>10</ie:AlcoholicStrength>
      <ie:DegreePlato>10</ie:DegreePlato>
      <ie:FiscalMarkUsedFlag>0</ie:FiscalMarkUsedFlag>
      <ie:Package>
        <ie:KindOfPackages>BQ</ie:KindOfPackages>
        <ie:NumberOfPackages>10</ie:NumberOfPackages>
      </ie:Package>
    </ie:BodyEaad>
    </ie:SubmittedDraftOfEaad>
  </ie:Body>
</ED815A>
</ds:Object>
<ds:Object Id="Object201009071242534VerificationObject"
xmlns:ds="http://www.w3.org/2000/09/xmldsig#">
  <XMLVerificationDataReferences
xmlns="http://www.ditec.sk/ep/signature_formats/xades_zep_xml/v1.0"
DataTarget="#Object201009071242534">
    <SchemaReference>
      <ds:Reference URI="http://ekr.colnasprava.sk/EkrCRSRWeb/XSD/IE815.001.xsd">
        <ds:Transforms>
          <ds:Transform Algorithm="http://www.w3.org/TR/2001/REC-xml-c14n-20010315"/>
        </ds:Transforms>
        <ds:DigestMethod Algorithm="http://www.w3.org/2000/09/xmldsig#sha1"/>
        <ds:DigestValue>xapBH/aizHDD0He0HBzXnoV78w=</ds:DigestValue>
      </ds:Reference>
    </SchemaReference>
    <VisualTransformReference>

```



OPERAČNÝ PROGRAM
INFORMATIZÁCIA SPOLOČNOSTI

TVORÍME VEDOMOSTNÚ SPOLOČNOSŤ

Európsky fond regionálneho rozvoja



Riadiaci orgán OPIS



MINISTERSTVO FINANCIÍ
SLOVENSKEJ REPUBLIKY

Sprostredkovateľský orgán OPIS



EURÓPSKA ÚNIA

Projekt	Elektronické služby centrálného elektronického priečinka	A3008_008
Dokument	Integračný manuál IS podnikateľa a ES CEP	
Referencia	CEP/PD/092	Verzia 7.0

```

<ds:Reference URI="http://ekr.colnasprava.sk/EkrCRSRWeb/XSLT/IE815.001.xslt">
  <ds:Transforms>
    <ds:Transform Algorithm="http://www.w3.org/TR/2001/REC-xml-c14n-20010315"/>
  </ds:Transforms>
  <ds:DigestMethod Algorithm="http://www.w3.org/2000/09/xmldsig#sha1"/>
  <ds:DigestValue>XuEus1JSL7jyS9Sxa2l8Lhpr7E=</ds:DigestValue>
</ds:Reference>
</VisualTransformReference>
</XMLVerificationDataReferences>
</ds:Object>
<ds:Signature Id="Signature20100907124215534"
xmlns:ds="http://www.w3.org/2000/09/xmldsig#">
  <ds:SignedInfo xmlns:ds="http://www.w3.org/2000/09/xmldsig#">
    <ds:CanonicalizationMethod Algorithm="http://www.w3.org/TR/2001/REC-xml-c14n-20010315"/>
    <ds:SignatureMethod Algorithm="http://www.w3.org/2000/09/xmldsig#rsa-sha1"/>
    <ds:Reference Id="ReferenceSignature20100907124215534SignedProperties"
Type="http://uri.etsi.org/01903#SignedProperties"
URI="#Signature20100907124215534SignedProperties">
      <ds:Transforms>
        <ds:Transform Algorithm="http://www.w3.org/TR/2001/REC-xml-c14n-20010315"/>
      </ds:Transforms>
      <ds:DigestMethod Algorithm="http://www.w3.org/2000/09/xmldsig#sha1"/>
      <ds:DigestValue>k6BoQq1GHLXWuuwHIOYWc3NdiFo=</ds:DigestValue>
    </ds:Reference>
    <ds:Reference Id="ReferenceManifestObject201009071242534"
Type="http://www.w3.org/2000/09/xmldsig#Manifest" URI="#ManifestObject201009071242534">
      <ds:Transforms>
        <ds:Transform Algorithm="http://www.w3.org/TR/2001/REC-xml-c14n-20010315"/>
      </ds:Transforms>
      <ds:DigestMethod Algorithm="http://www.w3.org/2000/09/xmldsig#sha1"/>
      <ds:DigestValue>uqbt76P/+j1Z/Owayl38TI2ccfl=</ds:DigestValue>
    </ds:Reference>
    <ds:Reference Id="ReferenceManifestObject201009071242534VerificationObject"
Type="http://www.w3.org/2000/09/xmldsig#Manifest"
URI="#ManifestObject201009071242534VerificationObject">
      <ds:Transforms>
        <ds:Transform Algorithm="http://www.w3.org/TR/2001/REC-xml-c14n-20010315"/>
      </ds:Transforms>
      <ds:DigestMethod Algorithm="http://www.w3.org/2000/09/xmldsig#sha1"/>
      <ds:DigestValue>zv6IKLiLftittoS7AkJcOF1rHc=</ds:DigestValue>
    </ds:Reference>
    <ds:Reference Id="ReferenceSignature20100907124215534SignatureProperties"
Type="http://www.w3.org/2000/09/xmldsig#SignatureProperties"
URI="#Signature20100907124215534SignatureProperties">
      <ds:Transforms>
        <ds:Transform Algorithm="http://www.w3.org/TR/2001/REC-xml-c14n-20010315"/>
      </ds:Transforms>
      <ds:DigestMethod Algorithm="http://www.w3.org/2000/09/xmldsig#sha1"/>
      <ds:DigestValue>rXDgBCIzGsKrQ/PxesHYTOYswPk=</ds:DigestValue>
    </ds:Reference>
    <ds:Reference Id="ReferenceSignature20100907124215534KeyInfo"
Type="http://www.w3.org/2000/09/xmldsig#Object" URI="#Signature20100907124215534KeyInfo">
      <ds:Transforms>
        <ds:Transform Algorithm="http://www.w3.org/TR/2001/REC-xml-c14n-20010315"/>

```



OPERAČNÝ PROGRAM
INFORMATIZÁCIA SPOLOČNOSTI

TVORÍME VEDOMOSTNÚ SPOLOČNOSŤ

Európsky fond regionálneho rozvoja



Riadiaci orgán OPIS



MINISTERSTVO FINANCIÍ
SLOVENSKEJ REPUBLIKY

Sprostredkovateľský orgán OPIS



EURÓPSKA ÚNIA

Projekt	Elektronické služby centrálného elektronického priečinka	A3008_008
Dokument	Integračný manuál IS podnikateľa a ES CEP	
Referencia	CEP/PD/092	Verzia 7.0

```

</ds:Transforms>
<ds:DigestMethod Algorithm="http://www.w3.org/2000/09/xmldsig#sha1"/>
<ds:DigestValue>000OU4li+MX2MAfKisIhxMknJDA=</ds:DigestValue>
</ds:Reference>
</ds:SignedInfo>
<ds:SignatureValue
Id="Signature20100907124215534SignatureValue">idl+U32F84ZO7uH9V1U/KHC4EC4MEIM3D
RErYJ1NbpB/8pij2mOrok4bU8CVGMAXrRZuG/5PtV9aDW132O2FICTn09mQky3dreF0CYcStar
1UXUnnzwgRurKbKldKjz6H50axkONZeQDkf12Pau9pG6GnZox0OkXVqHsfOZHdpbtFC/3DGufl
Jb8pczluh/2hDp9Ozsp+TCYtrjggDv4woaAr57QoNq5kaxTm2T/MI4RngymW5WdqHumVDmtcODf
xzTID8T4xCZwMf5zIHR6nptkXuAvOr0XP5wcbDALup1tcxCgBY1bjOmF2puWHNnV5j65P3NGEC
XI9ft7hMn5Qw==</ds:SignatureValue>
<ds:KeyInfo Id="Signature20100907124215534KeyInfo"
xmlns:ds="http://www.w3.org/2000/09/xmldsig#">
<ds:X509Data>
<ds:X509Certificate>MIIFCDDCA/CgAwIBAgIKQQBTugABAAAAdTANBgkqhkiG9w0
BAQUFADBVMRIwEAYKZCIzImZPyLGQBGRYCC2sxFTATBgoJkiaJk/IsZAEZFgVkaXRIYzEVMB
MGCgmSjomT8ixkARKWBWludHJhMREwDwYDVQQDEwhEZXDZDZXJ0MjAeFw0wODA3MjIwN
zIxNDFaFw0xMjAyMTcwNzE2MjhaMCcxZjAMBGNVBAoTBUFDt1JEMRUwEwYDVQQDDAxJd
mFule9sxaFpbmEwggEiMA0GCSqGSIb3DQEBAQUAA4IBDwAwggEKAoIBAQcX/JED1zSkRz2
Y/RjrKurkHh16ZnamHfd7eZUj/bo5afda8o1/vQNM+bza0WGGN9CEqsn84aYo1UE+DhVavYN5E
qojBKGPI8L/oQlc9fBceEboe2wNFI39SZP+8IRuB8kSl6EGi0LJ4hqZ8+5iPkFQvEJ/a93cciTaoEQ8
+WfYgQBjXSQU1gLmhO0N9t8iOcYnT9qliGPZIJ5LHYzZBeUXzDLcBQK4YL7+4Z+US9zwGIY7
LHbJGoWa8Qkf44XybotECZjkW0MSASi01IPXhPwBxYslzP3aPsx2DERRSwzig+cQEjU8KILjQw
YmVapJEU9ZFPJz7Agl+ZjN3MW8udVAgMBAAGjggIGMIICAJAOBgNVHQ8BAf8EBAMCBPAwR
AYJKoZIhvcNAQkPBDCwNTAObggqhkiG9w0DAGIcAIAwDgYIKoZIhvcNAwQCAGCAMAcGBSSo
AwIHMAoGCCqGSIb3DQMHMB0GA1UdDgQWBREhgtNyAN1aKsSkweU+dp48vraVTATBgNV
HSUEDDAKBggrBgEFBQcDAjAfBgNVHSMEGDAWgBQW52RbPpItPsdVyMVvJd55YP2FuTCBg
QYDVR0fBHoweDB2oHSgcoY2aHR0cDovL2R2Idi1jZxJ0LmludHJhLmRpdGVjLnNrL0NlcnRFbnJv
bGwvRGV2Q2VydDluY3JshjhmaWxI0i8vXFxERVYtQ0VSVC5pbNRYs5kaXRIYy5za1xZXJ0R
W5yb2xsXERldkNlcnQyLmNybDCB0AYIKwYBBQUHAQEgcMwgcAwXQYIKwYBBQUHMAKG
UWh0dHA6Ly9kZXYtY2VydC5pbNRYs5kaXRIYy5zay9DZXJ0RW5yb2xsL0RFVi1DRVJULmlud
HJhLmRpdGVjLnNrX0RldkNlcnQyKDEpLmNydDBfBggrBgEFBQcwAoZTmIsZTovL1xcREVWwL
UNFUIQuaW50cmEuZGI0ZWmuc2tcQ2VydEVucm9sbFxErVYtQ0VSVC5pbNRYs5kaXRIYy5z
a19EZXDZDZXJ0MigxKS5jcnQwDQYJKoZIhvcNAQEFBQADggEBAEyxeyA/ArsP4JsmLq15vXUXKI
Z0z6USJFy+3yFrgmVPosVNhAZeV+LOZpmVmgZ2Zd0AxwiBZnhSwmdAZJe8mXkBrbNgGJT1B
DbvYiINyc0K35tqTXWKZaC5QCIF58kCRox5dbF4LMGwAGc33me8arGUedq2ExGX5tmf6MvE2
Z4Xr9fLJgZ8x/JgZ25T66q7Q2fFiyvYGFuovHvO4jEdsLSC8pD7rsIkMSLa3K7cqoxmrOIV4tcrBaO
khhHzJo2PBNVG+TqhYQr+JJFD+G53Zckv+gkqGXEBcS9P2prsMvO+841tOmtCZtcfP2UUseo
w9qc+jDdaht7XkSBAtPeo=</ds:X509Certificate>
<ds:X509IssuerSerial>
<ds:X509IssuerName>CN=DevCert2, DC=intra, DC=ditec,
DC=sk</ds:X509IssuerName>
<ds:X509SerialNumber>306959854521182050058357</ds:X509SerialNumber>
</ds:X509IssuerSerial>
<ds:X509SubjectName>CN=Ivan Olšina, O=ACORD</ds:X509SubjectName>
</ds:X509Data>
</ds:KeyInfo>
<ds:Object>
<xades:QualifyingProperties xmlns:xades="http://uri.etsi.org/01903/v1.3.2#"
Target="#Signature20100907124215534">
<xades:SignedProperties Id="Signature20100907124215534SignedProperties"
xmlns:ds="http://www.w3.org/2000/09/xmldsig#" xmlns:xades="http://uri.etsi.org/01903/v1.3.2#">
<xades:SignedSignatureProperties>

```



OPERAČNÝ PROGRAM
INFORMATIZÁCIA SPOLOČNOSTI

TVORÍME VEDOMOSTNÚ SPOLOČNOSŤ

Európsky fond regionálneho rozvoja



Riadiaci orgán OPIS



MINISTERSTVO FINANCIÍ
SLOVENSKEJ REPUBLIKY

Sprostredkovateľský orgán OPIS



EURÓPSKA ÚNIA

Projekt	Elektronické služby centrálného elektronického priečinka	A3008_008
Dokument	Integračný manuál IS podnikateľa a ES CEP	
Referencia	CEP/PD/092	Verzia 7.0

```

<xades:SigningTime>2010-09-07T12:42:19+02:00</xades:SigningTime>
<xades:SigningCertificate>
  <xades:Cert>
    <xades:CertDigest>
      <ds:DigestMethod Algorithm="http://www.w3.org/2000/09/xmldsig#sha1"/>
      <ds:DigestValue>ENgqjSfK2iD4HwVi0LgXidvjGts=</ds:DigestValue>
    </xades:CertDigest>
    <xades:IssuerSerial>
      <ds:X509IssuerName>CN=DevCert2, DC=intra, DC=ditec,
DC=sk</ds:X509IssuerName>
      <ds:X509SerialNumber>306959854521182050058357</ds:X509SerialN
umber>
    </xades:IssuerSerial>
  </xades:Cert>
</xades:SigningCertificate>
<xades:SignaturePolicyIdentifier>
  <xades:SignaturePolicyId>
    <xades:SigPolicyId>
      <xades:Identifier>urn:oid:1.3.158.36061701.0.0.1.10.4.0.11.1</xades:Id
entifier>
    </xades:SigPolicyId>
    <xades:SigPolicyHash>
      <ds:DigestMethod Algorithm="http://www.w3.org/2000/09/xmldsig#sha1"/>
      <ds:DigestValue>BQvpX/EsUe3VG7A2W6HW/l9w9JI=</ds:DigestValue
>
    </xades:SigPolicyHash>
  </xades:SignaturePolicyId>
</xades:SignaturePolicyIdentifier>
<xades:SignedSignatureProperties>
<xades:SignedDataObjectProperties>
  <xades:DataObjectFormat
ObjectReference="#ReferenceManifestObject201009071242534">
    <xades:Description>IE815 - Návrh eSD</xades:Description>
    <xades:ObjectIdentifier>
      <xades:Identifier>http://ekr.colnasprava.sk/EkrCRSRWeb/XSD/IE815.001.xsd</xades:Id
entifier>
    </xades:ObjectIdentifier>
    <xades:MimeType>application/xml</xades:MimeType>
  </xades:DataObjectFormat>
  <xades:DataObjectFormat
ObjectReference="#ReferenceManifestObject201009071242534VerificationObject">
    <xades:Description>Verifikačné dáta pre IE815 - Návrh
eSD</xades:Description>
    <xades:ObjectIdentifier>
      <xades:Identifier>http://www.ditec.sk/ep/signature\_formats/xades\_zep\_xml/v1.0/</xades:Id
entifier>
    </xades:ObjectIdentifier>
    <xades:MimeType>application/xml</xades:MimeType>
  </xades:DataObjectFormat>
</xades:SignedDataObjectProperties>
</xades:SignedProperties>
</xades:QualifyingProperties>
</ds:Object>
</ds:Object>

```



OPERAČNÝ PROGRAM
INFORMATIZÁCIA SPOLOČNOSTI

TVORÍME VEDOMOSTNÚ SPOLOČNOSŤ

Európsky fond regionálneho rozvoja



Riadiaci orgán OPIS



MINISTERSTVO FINANCIÍ
SLOVENSKEJ REPUBLIKY

Sprostredkovateľský orgán OPIS



EURÓPSKA ÚNIA

Projekt	Elektronické služby centrálného elektronického priečinka	A3008_008
Dokument	Integračný manuál IS podnikateľa a ES CEP	
Referencia	CEP/PD/092	Verzia 7.0

```

<ds:SignatureProperties Id="Signature20100907124215534SignatureProperties"
xmlns:ds="http://www.w3.org/2000/09/xmldsig#"
xmlns:xzep="http://www.ditec.sk/ep/signature_formats/xades_zep/v1.0">
  <ds:SignatureProperty Target="#Signature20100907124215534">
    <xzep:SignatureVersion>http://www.ditec.sk/ep/signature_formats/xades_zep/v1.0</xzep:Signat
ureVersion>
  </ds:SignatureProperty>
  <ds:SignatureProperty Target="#Signature20100907124215534">
    <xzep:ProductInfos>
      <xzep:ProductInfo>
        <xzep:ProductName>Ditec.Zep.DSigXades.XadesSig</xzep:ProductName>
        <xzep:ProductVersion>1.0.0.0</xzep:ProductVersion>
      </xzep:ProductInfo>
      <xzep:ProductInfo>
        <xzep:ProductName>Ditec.Zep.DSigXades.Plugins.XmlObject</xzep:Produc
tName>
        <xzep:ProductVersion>1.0.0.0</xzep:ProductVersion>
      </xzep:ProductInfo>
    </xzep:ProductInfos>
  </ds:SignatureProperty>
</ds:SignatureProperties>
</ds:Object>
<ds:Object>
  <ds:Manifest Id="ManifestObject201009071242534"
xmlns:ds="http://www.w3.org/2000/09/xmldsig#">
  <ds:Reference Type="http://www.w3.org/2000/09/xmldsig#Object"
URI="#Object201009071242534">
    <ds:Transforms>
      <ds:Transform Algorithm="http://www.w3.org/TR/2001/REC-xml-c14n-20010315"/>
    </ds:Transforms>
    <ds:DigestMethod Algorithm="http://www.w3.org/2000/09/xmldsig#sha1"/>
    <ds:DigestValue>ukgnYVatoPYeUteVHooR4vhQNAE=</ds:DigestValue>
  </ds:Reference>
</ds:Manifest>
  <ds:Manifest Id="ManifestObject201009071242534VerificationObject"
xmlns:ds="http://www.w3.org/2000/09/xmldsig#">
  <ds:Reference Type="http://www.w3.org/2000/09/xmldsig#Object"
URI="#Object201009071242534VerificationObject">
    <ds:Transforms>
      <ds:Transform Algorithm="http://www.w3.org/TR/2001/REC-xml-c14n-20010315"/>
    </ds:Transforms>
    <ds:DigestMethod Algorithm="http://www.w3.org/2000/09/xmldsig#sha1"/>
    <ds:DigestValue>wI5XnAXesq/TYOUPar7x/XCuXTI=</ds:DigestValue>
  </ds:Reference>
</ds:Manifest>
</ds:Object>
</ds:Signature>
</xzepds:DataSignatures>
<DocumentUnauthorized xmlns="http://www.ditec.sk/ekr/unauthorized/v1.0" Id="Obj123"
URI="http://emcs.dgtaxud.ec/v10/ed815/ie" Description="ed815">
  <Object Id="Obj20091010132356000" MimeType="application/xml"
Identifier="http://www.uqkk.sk/somedocs/v1">
    <ED815A xmlns:ie="http://emcs.dgtaxud.ec/v10/ed815/ie" xmlns="ed815">
      <ie:Header>

```



OPERAČNÝ PROGRAM
INFORMATIZÁCIA SPOLOČNOSTI

TVORÍME VEDOMOSTNÚ SPOLOČNOSŤ

Európsky fond regionálneho rozvoja



Riadiaci orgán OPIS



MINISTERSTVO FINANCIÍ
SLOVENSKEJ REPUBLIKY

Sprostredkovateľský orgán OPIS



EURÓPSKA ÚNIA

Projekt	Elektronické služby centrálného elektronického priečinka	A3008_008
Dokument	Integračný manuál IS podnikateľa a ES CEP	
Referencia	CEP/PD/092	Verzia 7.0

```

<ie:MessageSender>3006110001</ie:MessageSender>
<ie:MessageRecipient>NDEA.SK</ie:MessageRecipient>
<ie:DateOfPreparation>2010-09-07</ie:DateOfPreparation>
<ie:TimeOfPreparation>12:42:15</ie:TimeOfPreparation>
<ie:MessageIdentifier>SKED100907124215268</ie:MessageIdentifier>
</ie:Header>
<ie:Body>
  <ie:SubmittedDraftOfEaad>
    <ie:Attributes>
      <ie:SubmissionMessageType>1</ie:SubmissionMessageType>
    </ie:Attributes>
    <ie:ConsigneeTrader language="sk">
      <ie:Traderid>SK52000700012</ie:Traderid>
      <ie:TraderName>a</ie:TraderName>
      <ie:StreetName>a</ie:StreetName>
      <ie:Postcode>12</ie:Postcode>
      <ie:City>a</ie:City>
    </ie:ConsigneeTrader>
    <ie:ConsignorTrader language="sk">
      <ie:TraderExciseNumber>SK52000800031</ie:TraderExciseNumber>
      <ie:TraderName>a</ie:TraderName>
      <ie:StreetName>a</ie:StreetName>
      <ie:Postcode>12</ie:Postcode>
      <ie:City>a</ie:City>
    </ie:ConsignorTrader>
    <ie:PlaceOfDispatchTrader language="sk">
      <ie:ReferenceOfTaxWarehouse>SK52000800031</ie:ReferenceOfTaxWarehou
se>
    </ie:PlaceOfDispatchTrader>
    <ie:DeliveryPlaceTrader language="sk">
      <ie:Traderid>SK52000700012</ie:Traderid>
      <ie:TraderName>a</ie:TraderName>
    </ie:DeliveryPlaceTrader>
    <ie:CompetentAuthorityDispatchOffice>
      <ie:ReferenceNumber>SK520000</ie:ReferenceNumber>
    </ie:CompetentAuthorityDispatchOffice>
    <ie:TransportDetails>
      <ie:TransportUnitCode>1</ie:TransportUnitCode>
      <ie:IdentityOfTransportUnits>aa</ie:IdentityOfTransportUnits>
    </ie:TransportDetails>
    <ie:EaadDraft>
      <ie:LocalReferenceNumber>SKED20100907124215253</ie:LocalReferenceNu
mber>
      <ie:InvoiceNumber>inv7</ie:InvoiceNumber>
      <ie:OriginTypeCode>1</ie:OriginTypeCode>
      <ie:DateOfDispatch>2010-09-07</ie:DateOfDispatch>
      <ie:TimeOfDispatch>12:40:14.0</ie:TimeOfDispatch>
    </ie:EaadDraft>
    <ie:HeaderEaad>
      <ie:DestinationTypeCode>1</ie:DestinationTypeCode>
      <ie:JourneyTime>H05</ie:JourneyTime>
      <ie:TransportArrangement>1</ie:TransportArrangement>
    </ie:HeaderEaad>
    <ie:TransportMode>

```



OPERAČNÝ PROGRAM
INFORMATIZÁCIA SPOLOČNOSTI

TVORÍME VEDOMOSTNÚ SPOLOČNOSŤ

Európsky fond regionálneho rozvoja



Riadiaci orgán OPIS



MINISTERSTVO FINANCIÍ
SLOVENSKEJ REPUBLIKY

Sprostredkovateľský orgán OPIS



EURÓPSKA ÚNIA

Projekt	Elektronické služby centrálného elektronického priečinka	A3008_008
Dokument	Integračný manuál IS podnikateľa a ES CEP	
Referencia	CEP/PD/092	Verzia 7.0

```

    <ie:TransportModeCode>0</ie:TransportModeCode>
  </ie:TransportMode>
  <ie:MovementGuarantee>
    <ie:GuarantorTypeCode>1</ie:GuarantorTypeCode>
  </ie:MovementGuarantee>
  <ie:BodyEaad>
    <ie:BodyRecordUniqueReference>1</ie:BodyRecordUniqueReference>
    <ie:ExciseProductCode>B000</ie:ExciseProductCode>
    <ie:CnCode>22000000</ie:CnCode>
    <ie:Quantity>10</ie:Quantity>
    <ie:GrossWeight>1</ie:GrossWeight>
    <ie:NetWeight>10</ie:NetWeight>
    <ie:AlcoholicStrength>10</ie:AlcoholicStrength>
    <ie:DegreePlato>10</ie:DegreePlato>
    <ie:FiscalMarkUsedFlag>0</ie:FiscalMarkUsedFlag>
    <ie:Package>
      <ie:KindOfPackages>BQ</ie:KindOfPackages>
      <ie:NumberOfPackages>10</ie:NumberOfPackages>
    </ie:Package>
  </ie:BodyEaad>
</ie:SubmittedDraftOfEaad>
</ie:Body>
</ED815A>
</Object>
</DocumentUnauthorized>
</Registration>

```

V rámci schémy pre podanie sa vyhradili atribúty pre ZOT:

- BusinessIdentifier = Evidenčné číslo ZOT (v prípade požiadavky na vytvorenie nového ZOT nebude uvedené)
- Description = Značka obchodníka (povinné)

Prijatie podania

Atribút	ID Subjektu : an1_255
Opis	identifikátor subjektu pre komunikáciu s IS CEP
Atribút	Typ subjektu : logicka hodnota
Opis	0 = subjekt 1 = OVM
Atribút	XML Podanie
Opis	xml data podania
Atribút	Typ podania : an1_50
Opis	jedinečný business identifikátor typu podania
Atribút	Identifikátor podateľne : n1
Opis	bude obsahovať hodnotu 2 (podateľňa CEP)
Atribút	TokenID
Opis	identifikácia používateľa, získa sa po prihlásení do IS CEP
Atribút	Predchádzajúce podanie/zásielka
Opis	identifikátor predchádzajúceho podania/zásielky ktorého sa týka dané podanie/zásielka
Atribút	Názov : an1_255
Opis	používateľom zadaný názov pre podanie

 OPERAČNÝ PROGRAM INFORMATIZÁCIA SPOLOČNOSTI TVORÍME VEDOMOSTNÚ SPOLOČNOSŤ Európsky fond regionálneho rozvoja		 Riadiaci orgán OPIS		 MINISTERSTVO FINANCIÍ SLOVENSKEJ REPUBLIKY Sprostredkovateľský orgán OPIS		 EURÓPSKA ÚNIA	
Projekt	Elektronické služby centrálného elektronického priečinka	A3008_008					
Dokument	Integračný manuál IS podnikateľa a ES CEP						
Referencia	CEP/PD/092	Verzia	7.0				

Informácia o prijatí/odmietnutí podania

EKR.XML Informácia o odmietnutí podania

«business»
Informácia o odmietnutí podania

Dátum a čas odmietnutia : Dátum a čas
 Dátum a čas vytvorenia : Dátum a čas
 Typ odmietnutého podania : an1_200
 Identifikátor : Číslo
 Kód dôvodu : Číslo
 Popis : an1_250
 Identifikátor odmietnutého podania : Číslo

Informácia o odmietnutí podania

Atribút	Dátum a čas odmietnutia : Dátum a čas
Opis	dátum a čas kedy bolo podanie odmietnuté
Atribút	Dátum a čas vytvorenia : Dátum a čas
Opis	dátum a čas kedy bolo podanie vytvorené
Atribút	Typ odmietnutého podania : an1_200
Opis	jedinečný business identifikátor typu podania
Atribút	Identifikátor : Číslo
Opis	identifikátor podania
Atribút	Kód dôvodu : Číslo
Opis	vid'. kapitola Popis výnimiek
Atribút	Popis : an1_250
Opis	vid'. kapitola Popis výnimiek
Atribút	Identifikátor odmietnutého podania : Číslo
Opis	identifikátor podania

XML Potvrdenie o prevzatí podania

 OPERAČNÝ PROGRAM INFORMATIZÁCIA SPOLOČNOSTI TVORÍME VEDOMOSTNÚ SPOLOČNOSŤ Európsky fond regionálneho rozvoja		 Rádiaci orgán OPIS	 MINISTERSTVO FINANCIÍ SLOVENSKEJ REPUBLIKY Sprostredkovateľský orgán OPIS	 EURÓPSKA ÚNIA
Projekt	Elektronické služby centrálného elektronického priečinka	A3008_008		
Dokument	Integračný manuál IS podnikateľa a ES CEP			
Referencia	CEP/PD/092	Verzia	7.0	

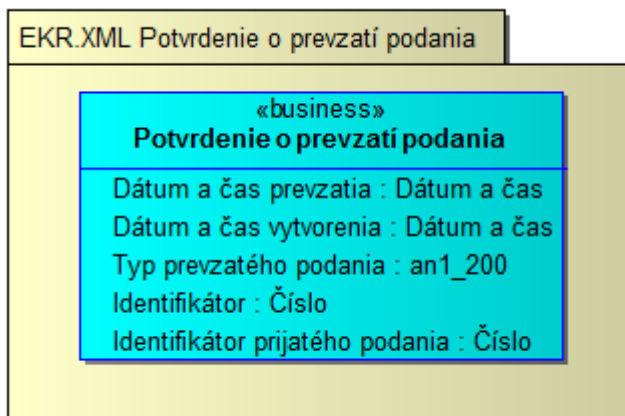

Potvrdenie o prevzatí podania

Atribút	Dátum a čas prevzatia : Dátum a čas
Opis	dátum a čas kedy bolo podanie prevzaté
Atribút	Dátum a čas vytvorenia : Dátum a čas
Opis	dátum a čas kedy bolo podanie vytvorené
Atribút	Typ prevzatého podania : an1_200
Opis	jedinečný business identifikátor typu podania
Atribút	Identifikátor : Číslo
Opis	identifikátor podania
Atribút	Identifikátor prijatého podania : Číslo
Opis	identifikátor podania

3.6.2. Technické informácie

3.6.2.1. Technická špecifikácia poskytovanej webovej služby

Testovacie prostredie	
WSDL	https://tcep.financnasprava.sk/tcep/procw/cep.ekr.web.ws/ReceiverExtSystem.asmx?wsdl
URL	https://tcep.financnasprava.sk/tcep/procw/cep.ekr.web.ws/ReceiverExtSystem.asmx
Produkčné prostredie	
WSDL	https://www.cep.financnasprava.sk/cep/procw/cep.ekr.web.ws/ReceiverExtSystem.asmx?wsdl
URL	https://www.cep.financnasprava.sk/cep/procw/cep.ekr.web.ws/ReceiverExtSystem.asmx

3.6.2.2. Definícia dodatočných parametrov hlavičky správ (Header)

Po prihlásení je potrebné pridať do každého ďalšieho volania wcf metód cookie s identifikátorom tokenu prihláseného používateľa. Konkrétne použitie je popísané v [kapitole 5](#).

 OPERAČNÝ PROGRAM INFORMATIZÁCIA SPOLOČNOSTI TVORÍME VEDOMOSTNÚ SPOLOČNOSŤ Európsky fond regionálneho rozvoja		 Vlada Slovenskej republiky Riadiaci orgán OPIS		 MINISTERSTVO FINANCIÍ SLOVENSKEJ REPUBLIKY Sprostredkovateľský orgán OPIS		 EURÓPSKA ÚNIA	
Projekt	Elektronické služby centrálného elektronického priečinka			A3008_008			
Dokument	Integračný manuál IS podnikateľa a ES CEP						
Referencia	CEP/PD/092	Verzia	7.0				

3.6.2.3. Popis spôsobu zabezpečenia a autentifikácie pri volaní operácií služby

Autentifikácia je zabezpečená cez posielanie TokenDescriptora v hlavičke správy. Pre získanie TokenDescriptora je potrebné zavolať metódu pre prihlásenie sa do IAM-u:

- PrihlásenieMenomHeslom - prihlásenie používateľa menom a heslom,
- PrihlásenieCertifikátom - prihlásenie používateľa certifikátom.

3.6.2.4. Testovacie scenáre a prípady

Krok	Akcia	Očakávaný výsledok
1.	Používateľ zavolá službu is_239 pre získanie obsahu číselníka z informačného systému Centrálného elektronického priečinka – operácia pre Poskytnutie obsahu číselníka typov podaní v IS CEP alebo volaním služby is_49217 pre získanie kontextu reakcie na typ podania	Služba vráti typ podania
2.	Používateľ zavolá službu is_49216 pre získanie kontextu typu podania	Služba vráti pre požadovaný typ podania kontext pre vytvorenie podania daného typu
3.	Používateľ zavolá službu is_227 pre podanie opravného prostriedku voči rozhodnutiu o vydaní licencie pre realizáciu ZOT	Služba prijme/odmietne dané podanie

3.6.2.5. Technické operácie služby

Názov metódy
RecieveMessageFromExternalSystem

Vstupný parameter	Popis
idSubjektu	identifikátor subjektu pre komunikáciu s IS CEP
typSubjektu	0 = subjekt 1 = OVM
xmlPodanieB64	Xml v Base64 (UTF-8) IS VS vytvorí na základe poskytnutia kontextu typu podania – volaním IS služby 49216 pre získanie kontextu typu podania
typPodania	Získa sa volaním IS služby 239 - Získanie obsahu číselníka z informačného systému Centrálného elektronického priečinka – operácia pre Poskytnutie obsahu číselníka typov podaní v IS CEP alebo volaním IS služby 49217 pre získanie kontextu reakcie na typ podania
podatelnaIdentifikator	bude obsahovať hodnotu 2 (podateľňa CEP)
predchadzajucePodanieZasielka	identifikátor predchádzajúceho podania/zásielky ktorého sa týka dané podanie/zásielka
nazov	používateľom zadaný názov pre podanie
tokenDescriptor. TokenId	TokenId z prihlásenia
tokenDescriptor. TokenCheck	TokenCheck z prihlásenia



OPERAČNÝ PROGRAM
INFORMATIZÁCIA SPOLOČNOSTI

TVORÍME VEDOMOSTNÚ SPOLOČNOSŤ

Európsky fond regionálneho rozvoja



Riadiaci orgán OPIS



MINISTERSTVO FINANCIÍ
SLOVENSKEJ REPUBLIKY

Sprostredkovateľský orgán OPIS



EURÓPSKA ÚNIA

Projekt	Elektronické služby centrálného elektronického priečinka	A3008_008
Dokument	Integračný manuál IS podnikateľa a ES CEP	
Referencia	CEP/PD/092	Verzia 7.0

Request

```
<soap:Envelope xmlns:soap="http://www.w3.org/2003/05/soap-envelope"
xmlns:cep="http://www.ditec.sk/CEPEkr">
  <soap:Header/>
  <soap:Body>
    <cep:RecieveMessageFromExternalSystem>
      <cep:idSubjektu>39644922</cep:idSubjektu>
      <cep:typSubjektu>0</cep:typSubjektu>
      <cep:xmlPodanieB64>PHh6ZXA6RGF0YUVudmVsb3BIIHhtbG5zOnh6ZXA9I.....</cep:xmlPo
danieB64>
      <cep:typPodania>P_MF_OC_0015_v4.0</cep:typPodania>
      <cep:podatelnaIdentifikator>2</cep:podatelnaIdentifikator>
      <cep:predchadzajucePodanieZasielka/>
      <cep:nazov>45-167839-18-2-CT-01M</cep:nazov>
      <cep:tokenDescriptor>
        <cep:TokenId>c51ed4f5-c14b-8749-96c7-58867453c3e5</cep:TokenId>
        <cep:TokenCheck>h26rlzy+pVCoz4h9D5vAg5ymi7w=</cep:TokenCheck>
      </cep:tokenDescriptor>
    </cep:RecieveMessageFromExternalSystem>
  </soap:Body>
</soap:Envelope>
```

Response

```
<soap:Envelope xmlns:soap="http://www.w3.org/2003/05/soap-envelope"
xmlns:xsi="http://www.w3.org/2001/XMLSchema-instance" xmlns:xsd="http://www.w3.org/2001/XMLSchema">
  <soap:Body>
    <RecieveMessageFromExternalSystemResponse xmlns="http://www.ditec.sk/CEPEkr">
      <RecieveMessageFromExternalSystemResult>
        <Code>0</Code>
        <Description/>
      </RecieveMessageFromExternalSystemResult>
    </RecieveMessageFromExternalSystemResponse>
  </soap:Body>
</soap:Envelope>
```

3.6.2.6. Popis výnimiek

Kód	Popis	Špecifikácia chyby	Typ chyby
-220	Zamietnuté podanie. Neplatný adresát.	Zamietnuté podanie. Neplatný adresát.	Biznis
-213	Nebolo nájdené prevzaté/odmietnuté podanie - zlý identifikátor.	Nebolo nájdené prevzaté/odmietnuté podanie - zlý identifikátor.	Biznis
-210	Nesprávny počet typu dokumentu v type podania.	Nesprávny počet typu dokumentu v type podania.	Biznis
-209	Neznámy typ dokumentu.	Neznámy typ dokumentu.	Biznis
-208	Neznámy formát dokumentu.	Neznámy formát dokumentu.	Biznis
-207	Neznámy formát podania.	Neznámy formát podania.	Biznis
-205	Neplatný typ podania.	Neplatný typ podania.	Biznis
-204	Osoba nemá oprávnenie na zasielanie podaní v mene subjektu	Osoba nemá oprávnenie na zasielanie podaní v mene subjektu	Biznis



Projekt	Elektronické služby centrálného elektronického priečinka	A3008_008
Dokument	Integračný manuál IS podnikateľa a ES CEP	
Referencia	CEP/PD/092	Verzia 7.0

Kód	Popís	Špecifikácia chyby	Typ chyby
-1	Interná chyba.	Interná chyba.	System

 OPERAČNÝ PROGRAM INFORMATIZÁCIA SPOLOČNOSTI TVORÍME VEDOMOSTNÚ SPOLOČNOSŤ Európsky fond regionálneho rozvoja		 Riadiaci orgán OPIS		 MINISTERSTVO FINANCIÍ SLOVENSKEJ REPUBLIKY Sprostredkovateľský orgán OPIS		 EURÓPSKA ÚNIA	
Projekt	Elektronické služby centrálného elektronického priečinka	A3008_008					
Dokument	Integračný manuál IS podnikateľa a ES CEP						
Referencia	CEP/PD/092	Verzia	7.0				

3.7. Získanie parametrov správneho poplatku pre získanie licencie pre realizáciu zahraničnoobchodnej transakcie

Meta IS identifikátor poskytovanej služby	sluzba_is_228
Verzia služby	1.0
Popis služby	Služba priamo určí parametre správneho poplatku viazaného k vydaniu príslušnej licencie, v prípadoch keď nie je pre ich určenie potrebná interakcia orgánu štátnej správy. Ak parametre platby vie určiť len príslušný orgán štátnej správy respektíve ním prevádzkovaný IS, služba sprostredkuje tieto informácie používateľovi IS. Služba podporuje proces plnenia podmienok pre realizáciu ZOT.
ISVS / Modul	IS CEP

3.7.1. Procesné/logické údaje

3.7.1.1. Procesný tok / biznis logika služby

Služba na základe vstupných parametrov identifikuje typ licencie a vráti informácie o správnom poplatku pre získanie takejto licencie.

Služba je synchronná a je určená pre IS VS.

Služba poskytne informácie platné k dátumu poskytnutému na vstupe.

3.7.1.2. Operácie poskytovanej služby

Názov operácie	Popis operácie	Poradie	Vstupné parametre	Vystupné parametre
NacitatParametreSpravnehoPoplatkuPreRealizacijuZot	Na základe vstupných parametrov identifikuje typ licencie a vráti informácie o správnom poplatku pre získanie takejto licencie.	1	RPSpravnyPoplatokVydanieLicenciaVstup	SpravnyPoplatokVydanieLicenciaVystup

RPSpravnyPoplatokVydanieLicenciaVstup

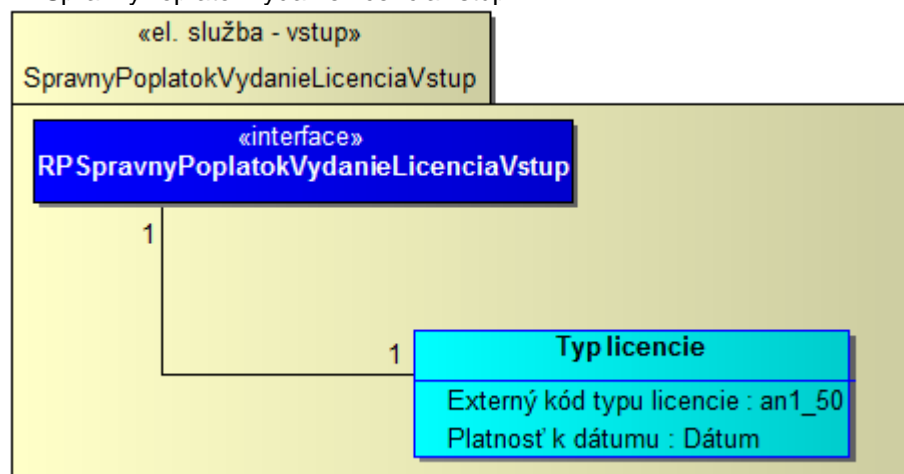

Projekt	Elektronické služby centrálného elektronického priečinka	A3008_008
Dokument	Integračný manuál IS podnikateľa a ES CEP	
Referencia	CEP/PD/092	Verzia 7.0

Typ licencie

Atribút	Externý kód typu licencie : an1_50
Opis	jedinečný business identifikátor pre typ licencie
Atribút	Platnosť k dátumu : Dátum
Opis	dátum, ku ktorému požaduje používateľ služby získať platné data

SpravnyPoplatokVydanieLicenciaVystup

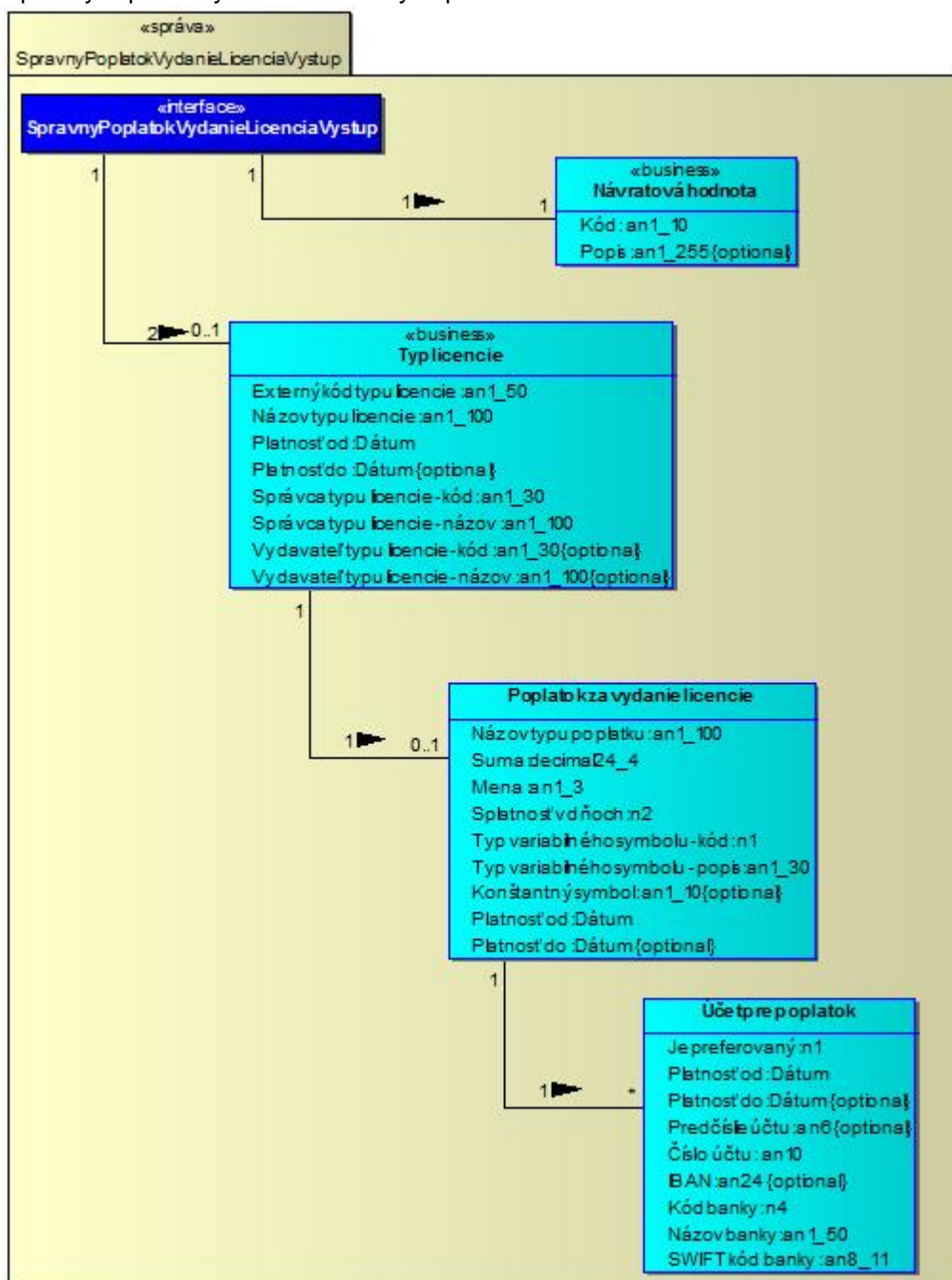

 OPERAČNÝ PROGRAM INFORMATIZÁCIA SPOLOČNOSTI TVORÍME VEDOMOSTNÚ SPOLOČNOSŤ Európsky fond regionálneho rozvoja		 Riadiaci orgán OPIS	 MINISTERSTVO FINANCIÍ SLOVENSKEJ REPUBLIKY Sprostredkovateľský orgán OPIS	 EURÓPSKA ÚNIA
Projekt	Elektronické služby centrálného elektronického priečinka	A3008_008		
Dokument	Integračný manuál IS podnikateľa a ES CEP			
Referencia	CEP/PD/092	Verzia	7.0	

Poplatok za vydanie licencie

Atribút	Názov typu poplatku : an1_100
Opis	názov pre typ poplatku
Atribút	Suma : decimal24_4
Opis	suma pre typ poplatku
Atribút	Mena : an1_3
Opis	mena pre typ poplatku, bude obsahovať vždy hodnotu "EUR"
Atribút	Splatnosť v dňoch : n2
Opis	splatnosť pre typ poplatku v dňoch
Atribút	Typ variabilného symbolu - kód : n1
Opis	môže obsahovať hodnoty: 1 = VS generovaný systémom 2 = DIC 3 = ICO 4 = Rodné číslo
Atribút	Typ variabilného symbolu - popis : an1_30
Opis	môže obsahovať hodnoty: 1 = VS generovaný systémom 2 = DIC 3 = ICO 4 = Rodné číslo
Atribút	Konštantný symbol : an1_10
Opis	KS pre typ poplatku
Atribút	Platnosť od : Dátum
Opis	začiatok platnosti pre typ poplatku
Atribút	Platnosť do : Dátum
Opis	koniec platnosti pre typ poplatku

Účet pre poplatok

Atribút	Je preferovaný : n1
Opis	príznak, či je účet preferovaný, používa sa v prípade že OVM vlastní viacero účtov
Atribút	Platnosť od : Dátum
Opis	začiatok platnosti pre účet
Atribút	Platnosť do : Dátum
Opis	koniec platnosti pre účet
Atribút	Predčíslenie účtu : an6
Opis	predčíslenie účtu pre poplatok
Atribút	Číslo účtu : an10
Opis	číslo účtu pre poplatok
Atribút	IBAN : an24
Opis	číslo účtu vo formáte IBAN
Atribút	Kód banky : n4
Opis	kód banky pre typ poplatku
Atribút	Názov banky : an1_50

 OPERAČNÝ PROGRAM INFORMATIZÁCIA SPOLOČNOSTI TVORÍME VEDOMOSTNÚ SPOLOČNOSŤ Európsky fond regionálneho rozvoja		 Riadiaci orgán OPIS	 MINISTERSTVO FINANCIÍ SLOVENSKEJ REPUBLIKY Sprostredkovateľský orgán OPIS	 EURÓPSKA ÚNIA
Projekt	Elektronické služby centrálného elektronického priečinka	A3008_008		
Dokument	Integračný manuál IS podnikateľa a ES CEP			
Referencia	CEP/PD/092	Verzia	7.0	

Opis	názov banky pre typ poplatku
Atribút	SWIFT kód banky : an8_11
Opis	SWIFT kód banky pre typ poplatku

Typ licencie

Atribút	Externý kód typu licencie : an1_50
Opis	jedinečný business identifikátor pre typ licencie
Atribút	Názov typu licencie : an1_100
Opis	názov pre typ licencie
Atribút	Platnosť od : Dátum
Opis	začiatok platnosti licencie
Atribút	Platnosť do : Dátum
Opis	koniec platnosti licencie
Atribút	Správca typu licencie - kód : an1_30
Opis	kód OVM ktorý spravuje daný typ licencie
Atribút	Správca typu licencie - názov : an1_100
Opis	názov OVM ktorý spravuje daný typ licencie
Atribút	Vydavateľ typu licencie - kód : an1_30
Opis	kód organizačnej zložky OVM ktorá vydáva typ licencie
Atribút	Vydavateľ typu licencie - názov : an1_100
Opis	názov organizačnej zložky OVM ktorá vydáva typ licencie

Návratová hodnota

Atribút	Kód : an1_10
Opis	kód výsledku vykonania služby, pri úspešnom výsledku kód = 0
Atribút	Popis : an1_255
Opis	popis výsledku vykonania služby, bude vyplnený iba pri výnimke v spracovaní služby

3.7.2. Technické informácie

3.7.2.1. Technická špecifikácia poskytovanej webovej služby

Testovacie prostredie	
WSDL	https://tcep.financnasprava.sk/tcep/procw/CEP.MRP.ElektronickeSluzby.Svc.Wcf/ElektronickeSluzbyService.svc?singlewsdl
URL	https://tcep.financnasprava.sk/tcep/procw/CEP.MRP.ElektronickeSluzby.Svc.Wcf/ElektronickeSluzbyService.svc
Produkčné prostredie	
WSDL	https://www.cep.financnasprava.sk/cep/procw/CEP.MRP.ElektronickeSluzby.Svc.Wcf/ElektronickeSluzbyService.svc?singlewsdl
URL	https://www.cep.financnasprava.sk/cep/procw/CEP.MRP.ElektronickeSluzby.Svc.Wcf/ElektronickeSluzbyService.svc

 OPERAČNÝ PROGRAM INFORMATIZÁCIA SPOLOČNOSTI TVORÍME VEDOMOSTNÚ SPOLOČNOSŤ Európsky fond regionálneho rozvoja		 Vlada Slovenskej republiky Riadiaci orgán OPIS		 MINISTERSTVO FINANCIÍ SLOVENSKEJ REPUBLIKY Sprostredkovateľský orgán OPIS		 EURÓPSKA ÚNIA	
Projekt	Elektronické služby centrálného elektronického priečinka	A3008_008					
Dokument	Integračný manuál IS podnikateľa a ES CEP						
Referencia	CEP/PD/092	Verzia	7.0				

3.7.2.2. Definícia dodatočných parametrov hlavičky správ (Header)

Po prihlásení je potrebné pridať do každého ďalšieho volania wcf metód cookie s identifikátorom tokenu prihláseného používateľa. Konkrétne použitie je popísané v [kapitole 5](#).

3.7.2.3. Popis spôsobu zabezpečenia a autentifikácie pri volaní operácií služby

Autentifikácia je zabezpečená cez posielanie TokenDescriptora v hlavičke správy. Pre získanie TokenDescriptora je potrebné zavolať metódu pre prihlásenie sa do IAM-u:

- PrihlásenieMenomHeslom - prihlásenie používateľa menom a heslom,
- PrihlásenieCertifikatom - prihlásenie používateľa certifikátom.

3.7.2.4. Testovacie scenáre a prípady

Krok	Akcia	Očakávaný výsledok
1.	Používateľ zavolá službu <code>sluzba_is_239</code> pre získanie číselníka typov licencií	Služba vráti zoznam položiek číselníka typov licencií
2.	Používateľ zavolá službu <code>sluzba_is_228</code> pre získanie parametrov správneho poplatku pre požadovaný typ licencie	Služba vráti parametre správneho poplatku pre požadovaný typ licencie platný k požadovanému dátumu

3.7.2.5. Technické operácie služby

Názov metódy
NacitatParametreSpravnehoPoplatkuPreRealizacijuZot

Vstupný parameter	Popis
ExternyKodTypuLicencie	získa sa volaním služby <code>sluzba_is_239</code> - Získanie obsahu číselníka z informačného systému Centrálného elektronického priečinka – operácia pre Poskytnutie obsahu číselníka typov licencií v IS CEP
PlatnostKDatumu	Dátum, ku ktorému požaduje používateľ služby získať platné data

Request

```
<soap:Envelope xmlns:soap="http://www.w3.org/2003/05/soap-envelope"
xmlns:elek="http://www.cep.financnasprava.sk/ElektronickeSluzby"
xmlns:nac="http://www.cep.financnasprava.sk/ElektronickeSluzby/NacitatParametreSpravnehoPoplatkuPreRealizacijuZot">
  <soap:Header/>
  <soap:Body>
    <elek:NacitatParametreSpravnehoPoplatkuPreRealizacijuZot>
      <elek:parametreSpravnehoPolatkuVstup>
        <nac:ExternyKodTypuLicencie>L_MPRV_PPA_0002_v1.0</nac:ExternyKodTypuLicencie>
        <nac:PlatnostKDatumu>2018-04-25T00:00:00</nac:PlatnostKDatumu>
      </elek:parametreSpravnehoPolatkuVstup>
    </elek:NacitatParametreSpravnehoPoplatkuPreRealizacijuZot>
  </soap:Body>
</soap:Envelope>
```

Response

```
<s:Envelope xmlns:s="http://www.w3.org/2003/05/soap-envelope" xmlns:a="http://www.w3.org/2005/08/addressing">
  <s:Header>
    <a:Action>
```



OPERAČNÝ PROGRAM
INFORMATIZÁCIA SPOLOČNOSTI

TVORÍME VEDOMOSTNÚ SPOLOČNOSŤ

Európsky fond regionálneho rozvoja



Riadiaci orgán OPIS



MINISTERSTVO FINANCIÍ
SLOVENSKEJ REPUBLIKY

Sprostredkovateľský orgán OPIS



EURÓPSKA ÚNIA

Projekt	Elektronické služby centrálného elektronického priečinka	A3008_008
Dokument	Integračný manuál IS podnikateľa a ES CEP	
Referencia	CEP/PD/092	Verzia 7.0

Response

s:mustUnderstand="1"><http://www.cep.financnasprava.sk/ElektronickeSluzby/IElektronickeSluzby/NacitatParametreSpravnehoPoplatkuPreRealizaciuZotResponse></a:Action>

</s:Header>

<s:Body>

<NacitatParametreSpravnehoPoplatkuPreRealizaciuZotResponse

xmlns="http://www.cep.financnasprava.sk/ElektronickeSluzby">

<NacitatParametreSpravnehoPoplatkuPreRealizaciuZotResult

xmlns:b="http://www.cep.financnasprava.sk/ElektronickeSluzby/NacitatParametreSpravnehoPoplatkuPreRealizaciuZot"

xmlns:i="http://www.w3.org/2001/XMLSchema-instance">

<b:NavratovaHodnota

xmlns:c="http://www.cep.financnasprava.sk/ElektronickeSluzby/NavratovaHodnota">

<c:Kod>-0</c:Kod>

<c:Popis i:nil="true"/>

</b:NavratovaHodnota>

<b:TypLicencie>

<b:ExternyKod>L_MPRV_PPA_0002_v1.0</b:ExternyKod>

<b:Nazov>Dovozná licencia AGRIM</b:Nazov>

<b:PlatnostDo i:nil="true"/>

<b:PlatnostOd>2013-01-04T00:00:00</b:PlatnostOd>

<b:PoplatokZaVydanieLicencie>

<b:KonstantnySymbol>0000000508</b:KonstantnySymbol>

<b:Mena>EUR</b:Mena>

<b:Nazov>Poplatok za vydanie licencie AGRIM</b:Nazov>

<b:PlatnostDo i:nil="true"/>

<b:PlatnostOd>2014-02-11T00:00:00</b:PlatnostOd>

<b:SplatnostVDnoch>10</b:SplatnostVDnoch>

<b:Suma>15</b:Suma>

<b:TypVariabilnehoSymboluKod>1</b:TypVariabilnehoSymboluKod>

<b:TypVariabilnehoSymboluPopis>VS generovaný

systémom</b:TypVariabilnehoSymboluPopis>

<b:UctyPrePoplatok>

<b:NacitanieSpravnehoPoplatku_UcetPrePoplatok>

<b:CisloUctu>0080808088</b:CisloUctu>

<b:IBAN>SK5011000012340080808088</b:IBAN>

<b:JePreferovany>1</b:JePreferovany>

<b:KodBanky>1100</b:KodBanky>

<b:NazovBanky>Tatra Banka, a. s.</b:NazovBanky>

<b:PlatnostDo i:nil="true"/>

<b:PlatnostOd>2014-02-11T00:00:00</b:PlatnostOd>

<b:PredcislieUctu>001234</b:PredcislieUctu>

<b:SwiftKodBanky>TATRSKBX</b:SwiftKodBanky>

</b:NacitanieSpravnehoPoplatku_UcetPrePoplatok>

<b:NacitanieSpravnehoPoplatku_UcetPrePoplatok>

<b:CisloUctu>0080808088</b:CisloUctu>

<b:IBAN i:nil="true"/>

<b:JePreferovany>1</b:JePreferovany>

<b:KodBanky>1100</b:KodBanky>

<b:NazovBanky>Tatra Banka, a. s.</b:NazovBanky>

<b:PlatnostDo i:nil="true"/>

<b:PlatnostOd>2014-02-11T00:00:00</b:PlatnostOd>

<b:PredcislieUctu>001234</b:PredcislieUctu>

<b:SwiftKodBanky>TATRSKBX</b:SwiftKodBanky>

</b:NacitanieSpravnehoPoplatku_UcetPrePoplatok>

Projekt	Elektronické služby centrálného elektronického priečinka	A3008_008
Dokument	Integračný manuál IS podnikateľa a ES CEP	
Referencia	CEP/PD/092	Verzia 7.0

Response

```

    </b:UctyPrePoplatok>
    </b:PoplatokZaVydanieLicencie>
    <b:SpravcaTypuLicencieKod>MPRV SR</b:SpravcaTypuLicencieKod>
    <b:SpravcaTypuLicencieNazov>Ministerstvo pôdohospodárstva a rozvoja vidieka
    Slovenskej republiky</b:SpravcaTypuLicencieNazov>
    <b:VydavatelTypuLicencieKod>PPA</b:VydavatelTypuLicencieKod>
    <b:VydavatelTypuLicencieNazov>Pôdohospodárska platobná
    agentúra</b:VydavatelTypuLicencieNazov>
    </b:TypLicencie>
    </NacitatParametreSpravnehoPoplatkuPreRealizaciuZotResult>
    </NacitatParametreSpravnehoPoplatkuPreRealizaciuZotResponse>
  </s:Body>
</s:Envelope>
  
```

3.7.2.6. Popis výnimiek

Kód	Popis	Špecifikácia chyby	Typ chyby
-999	Neexistujúce oprávnenie na službu	Neexistujúce oprávnenie na službu	Biznis
1	Požadovaný typ licencie v systéme neexistuje	Požadovaný typ licencie v systéme neexistuje	Biznis

 OPERAČNÝ PROGRAM INFORMATIZÁCIA SPOLOČNOSTI TVORÍME VEDOMOSTNÚ SPOLOČNOSŤ Európsky fond regionálneho rozvoja		 Riadiaci orgán OPIS		 MINISTERSTVO FINANCIÍ SLOVENSKEJ REPUBLIKY Sprostredkovateľský orgán OPIS		 EURÓPSKA ÚNIA		
Projekt	Elektronické služby centrálného elektronického priečinka	A3008_008						
Dokument	Integračný manuál IS podnikateľa a ES CEP							
Referencia	CEP/PD/092	Verzia	7.0					

3.8. Informovanie sa o stave konania pre zahraničnoobchodnú transakciu

Meta IS identifikátor poskytovanej služby	sluzba_is_230
Verzia služby	1.0
Popis služby	Služba poskytne informáciu o aktuálnom stave spracovania žiadosti o vydanie licencie respektíve colného vyhlásenia. Služba podporuje procesy plnenia podmienok pre realizáciu ZOT. NP-A.1.1.10
ISVS / Modul	IS CEP

3.8.1. Procesné/logické údaje

3.8.1.1. Procesný tok / biznis logika služby

Služba na základe vstupných parametrov identifikuje konanie pre ZOT a vráti informácie viažúce sa k požadovanému konaniu.

Služba je synchronná a je určená pre IS podnikateľa.

3.8.1.2. Operácie poskytovanej služby

Názov operácie	Popis operácie	Poradie operácie	Vstupné parametre	Vystupné parametre
NacitatStavKonaniaZot	Podľa zadaného podania systém vráti informácie o konaní per ZOT	1	RPIInfoStaveKonaniaPreZOTZiadost	InfoOStaveKonaniaPreZot

RPIInfoStaveKonaniaPreZOTZiadost

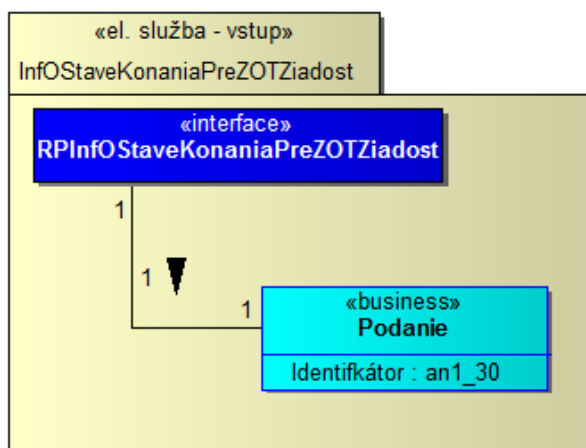

Podanie

Atribút	Identifikátor : an1_30
Opis	identifikátor podania pre ktoré sa zisťuje stav konania

Projekt	Elektronické služby centrálného elektronického priečinka	A3008_008
Dokument	Integračný manuál IS podnikateľa a ES CEP	
Referencia	CEP/PD/092	Verzia 7.0

InfoOStaveKonaniaPreZot

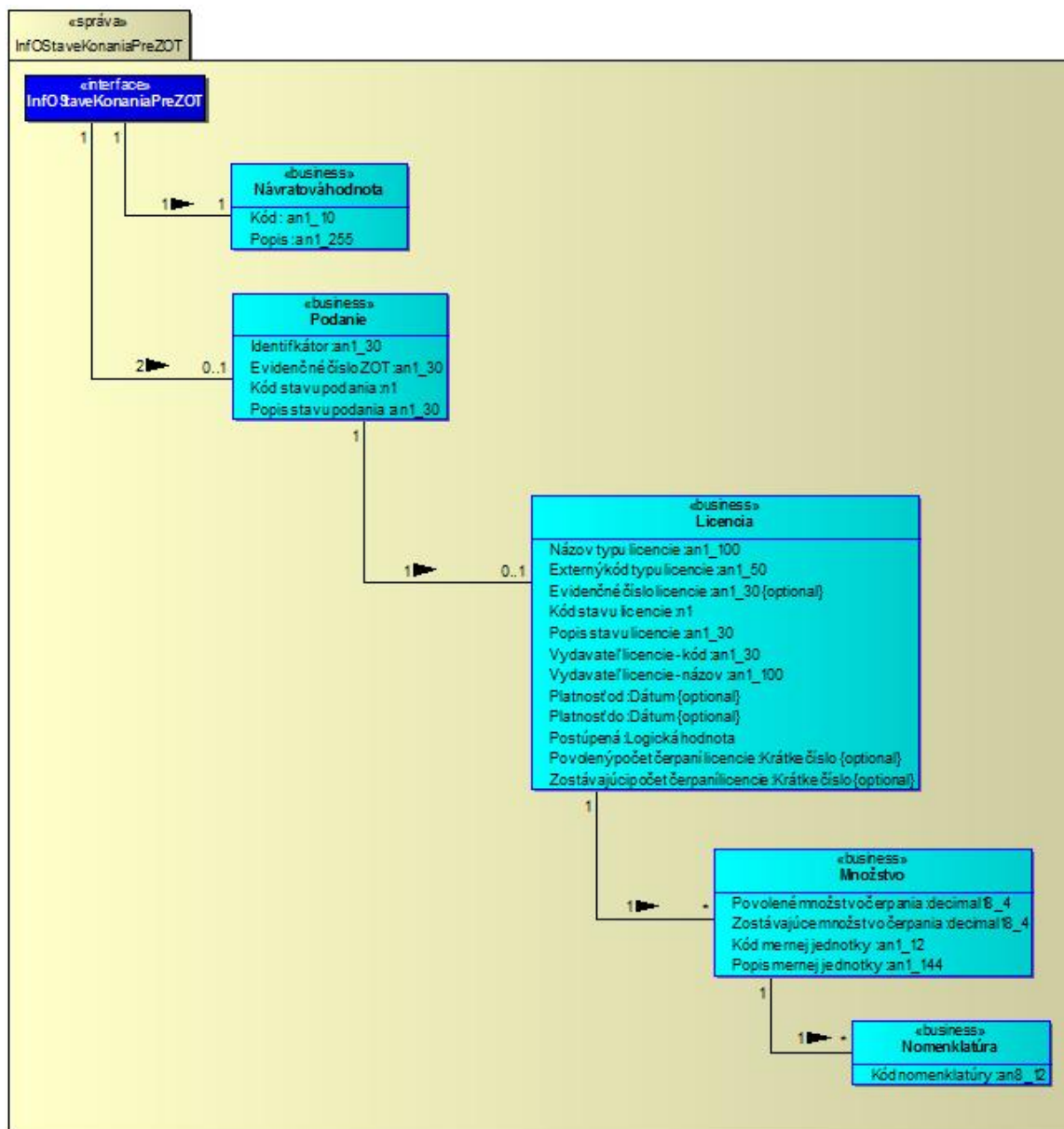

Podanie

Atribút	Identifikátor : an1_30
Opis	identifikátor podania pre ktoré sa zisťuje stav konania
Atribút	Evidenčné číslo ZOT : an1_30
Opis	evidenčné číslo ZOT do ktorej je podanie zaradené
Atribút	Kód stavu podania : n1
Opis	môže nadobúdať hodnoty: 1 - Nevybavene 2 - Vybavene
Atribút	Popis stavu podania : an1_30



OPERAČNÝ PROGRAM
INFORMATIZÁCIA SPOLOČNOSTI

TVORÍME VEDOMOSTNÚ SPOLOČNOSŤ

Európsky fond regionálneho rozvoja



Riadiaci orgán OPIS



MINISTERSTVO FINANCIÍ
SLOVENSKEJ REPUBLIKY

Sprostredkovateľský orgán OPIS



EURÓPSKA ÚNIA

Projekt	Elektronické služby centrálného elektronického priečinka	A3008_008
Dokument	Integračný manuál IS podnikateľa a ES CEP	
Referencia	CEP/PD/092	Verzia 7.0

Opis	môže nadobúdať hodnoty: 1 - Nevybavene 2 - Vybavene
------	---

Návratová hodnota

Atribút	Kód : an1_10
Opis	kód výsledku vykonania služby, pri úspešnom výsledku kód = 0
Atribút	Popis : an1_255
Opis	popis výsledku vykonania služby, bude vyplnený iba pri výnimke v spracovaní služby

Licencia

Atribút	Názov typu licencie : an1_100
Opis	názov pre typ licencie
Atribút	Externý kód typu licencie : an1_50
Opis	jedinečný business identifikátor pre typ licencie
Atribút	Evidenčné číslo licencie : an1_30
Opis	pridelené evidenčné číslo licencie, ktoré definuje OVM ako vydavateľ licencie v procese vydania licencie
Atribút	Kód stavu licencie : n1
Opis	môže nadobúdať hodnoty (kód - popis): 1 - vyžiadaná 2 - platná 3 - zamietnutá 4 - pozastavená platnosť 5 - zrušená 6 - vyčerpaná
Atribút	Popis stavu licencie : an1_30
Opis	môže nadobúdať hodnoty (kód - popis): 1 - vyžiadaná 2 - platná 3 - zamietnutá 4 - pozastavená platnosť 5 - zrušená 6 - vyčerpaná
Atribút	Vydavateľ licencie - kód : an1_30
Opis	kód OVM ktorý vydal licenciu
Atribút	Vydavateľ licencie - názov : an1_100
Opis	názov OVM ktorý vydal licenciu
Atribút	Platnosť od : Dátum
Opis	začiatok platnosti licencie
Atribút	Platnosť do : Dátum
Opis	koniec platnosti licencie
Atribút	Postúpená : Logická hodnota
Opis	špecifická informácia viažuca sa k procesu postúpenia licencie na iný subjekt áno = licencia bola postúpená nie = licencia nebola postúpená

Projekt	Elektronické služby centrálného elektronického priečinka	A3008_008
Dokument	Integračný manuál IS podnikateľa a ES CEP	
Referencia	CEP/PD/092	Verzia 7.0

Atribút	Povolený počet čerpaní licencie : Krátke číslo
Opis	definuje povolený počet čerpaní licencie
Atribút	Zostávajúci počet čerpaní licencie : Krátke číslo
Opis	definuje zostávajúci počet čerpaní licencie

Množstvo

Atribút	Povolené množstvo čerpania : decimal18_4
Opis	pre množstevné čerpanie definuje povolené množstvo čerpania licencie
Atribút	Zostávajúce množstvo čerpania : decimal18_4
Opis	pre množstevné čerpanie definuje zostávajúce množstvo čerpania licencie
Atribút	Kód mernej jednotky : an1_12
Opis	môže obsahovať hodnoty (kód - popis): Eur - Euro ks - kus l - liter pa - počet párov supr - počet súprav g - gram GJ - gigajoule l a. - liter 100% alkoholu hl a. - hektoliter 100% alkoholu kg - kilogram hl - hektoliter t - tona
Atribút	Popis mernej jednotky : an1_144
Opis	môže obsahovať hodnoty (kód - popis): Eur - Euro ks - kus l - liter pa - počet párov supr - počet súprav g - gram GJ - gigajoule l a. - liter 100% alkoholu hl a. - hektoliter 100% alkoholu kg - kilogram hl - hektoliter t - tona

Nomenklatúra

Atribút	Kód nomenklatúry : an8_12
Opis	kód tovaru pre množstevné čerpanie

 OPERAČNÝ PROGRAM INFORMATIZÁCIA SPOLOČNOSTI TVORÍME VEDOMOSTNÚ SPOLOČNOSŤ Európsky fond regionálneho rozvoja		 Rádiaci orgán OPIS	 MINISTERSTVO FINANCIÍ SLOVENSKEJ REPUBLIKY Sprostredkovateľský orgán OPIS	 EURÓPSKA ÚNIA
Projekt	Elektronické služby centrálného elektronického priečinka	A3008_008		
Dokument	Integračný manuál IS podnikateľa a ES CEP			
Referencia	CEP/PD/092	Verzia	7.0	

3.8.2. Technické informácie

3.8.2.1. Technická špecifikácia poskytovanej webovej služby

Testovacie prostredie	
WSDL	https://tcep.financnasprava.sk/tcep/procw/CEP.MRP.ElektronickeSluzby.Svc.Wcf/ElektronickeSluzbyService.svc?singlewsdl
URL	https://tcep.financnasprava.sk/tcep/procw/CEP.MRP.ElektronickeSluzby.Svc.Wcf/ElektronickeSluzbyService.svc

Produkčné prostredie	
WSDL	https://www.cep.financnasprava.sk/cep/procw/CEP.MRP.ElektronickeSluzby.Svc.Wcf/ElektronickeSluzbyService.svc?singlewsdl
URL	https://www.cep.financnasprava.sk/cep/procw/CEP.MRP.ElektronickeSluzby.Svc.Wcf/ElektronickeSluzbyService.svc

3.8.2.2. Definícia dodatočných parametrov hlavičky správ (Header)

Po prihlásení je potrebné pridať do každého ďalšieho volania wcf metód cookie s identifikátorom tokenu prihláseného používateľa. Konkrétne použitie je popísané v [kapitole 5](#).

3.8.2.3. Popis spôsobu zabezpečenia a autentifikácie pri volaní operácií služby

Autentifikácia je zabezpečená cez posielanie TokenDescriptora v hlavičke správy. Pre získanie TokenDescriptora je potrebné zavolať metódu pre prihlásenie sa do IAM-u:

- PrihlasenieMenomHeslom - prihlásenie používateľa menom a heslom,
- PrihlasenieCertifikatom - prihlásenie používateľa certifikátom.

3.8.2.4. Testovacie scenáre a prípady

Krok	Akcia	Očakávaný výsledok
1.	Používateľ podá podanie prostredníctvom el. služby: sluzba_is_222 - Podanie požiadavky na založenie prípadu zahraničnoobchodnej transakcie sluzba_is_225 - Podanie žiadosti o vydanie licencie pre realizáciu zahraničnoobchodnej transakcie sluzba_is_226 - Zmena licencie pre zahraničnoobchodné transakcie sluzba_is_227 - Podanie opravného prostriedku voči rozhodnutiu o vydaní licencie sluzba_is_232 - Podanie colného vyhlásenia s prílohami sluzba_is_233 - Zmena colného vyhlásenia sluzba_is_234 - Podanie opravného prostriedku voči rozhodnutiu v colnom konaní sluzba_is_242 - Podanie dokumentov	Služba vráti informáciu o prijatí podania spolu s identifikátorom podania

 OPERAČNÝ PROGRAM INFORMATIZÁCIA SPOLOČNOSTI TVORÍME VEDOMOSTNÚ SPOLOČNOSŤ Európsky fond regionálneho rozvoja		 Riadiaci orgán OPIS		 MINISTERSTVO FINANCIÍ SLOVENSKEJ REPUBLIKY Sprostredkovateľský orgán OPIS		 EURÓPSKA ÚNIA	
Projekt	Elektronické služby centrálného elektronického priečinka			A3008_008			
Dokument	Integračný manuál IS podnikateľa a ES CEP						
Referencia	CEP/PD/092	Verzia	7.0				

Krok	Akcia	Očakávaný výsledok
	do informačného systému Centrálného elektronického priečinka cez elektronickú podateľňu	
2.	Používateľ zavolá službu_is_230 pre informovanie sa o stave konania pre ZOT	Služba vráti informácie k danému konaniu

3.8.2.5. Technické operácie služby

Názov metódy
NacitatStavKonaniaZot

Vstupný parameter	Popis
IdentifikatorPodania	Získa sa volaním služieb: služba_is_222 - Podanie požiadavky na založenie prípadu zahraničnoobchodnej transakcie služba_is_225 - Podanie žiadosti o vydanie licencie pre realizáciu zahraničnoobchodnej transakcie služba_is_226 - Zmena licencie pre zahraničnoobchodné transakcie služba_is_227 - Podanie opravného prostriedku voči rozhodnutiu o vydaní licencie služba_is_232 - Podanie colného vyhlásenia s prílohami služba_is_233 - Zmena colného vyhlásenia služba_is_234 - Podanie opravného prostriedku voči rozhodnutiu v colnom konaní služba_is_242 - Podanie dokumentov do informačného systému Centrálného elektronického priečinka cez elektronickú podateľňu

3.8.2.6. Popis výnimiek

Kód	Popis	Špecifikácia chyby	Typ chyby
-999	Neexistujúce oprávnenie na službu	Neexistujúce oprávnenie na službu	Biznis
3	Požadované podanie v systéme neexistuje	Požadované podanie v systéme neexistuje	Biznis
10	Požadované podanie nebolo v systéme spracované	Požadované podanie nebolo v systéme spracované	Biznis
11	Používateľ nemá oprávnenie na požadované podanie	Používateľ nemá oprávnenie na požadované podanie	Biznis

 OPERAČNÝ PROGRAM INFORMATIZÁCIA SPOLOČNOSTI TVORÍME VEDOMOSTNÚ SPOLOČNOSŤ Európsky fond regionálneho rozvoja		 Riadiaci orgán OPIS		 MINISTERSTVO FINANCIÍ SLOVENSKEJ REPUBLIKY Sprostredkovateľský orgán OPIS		 EURÓPSKA ÚNIA	
Projekt	Elektronické služby centrálného elektronického priečinka			A3008_008			
Dokument	Integračný manuál IS podnikateľa a ES CEP						
Referencia	CEP/PD/092	Verzia	7.0				

3.9. Podanie colného vyhlásenia s prílohami

Meta IS identifikátor poskytovanej služby	sluzba_is_232
Verzia služby	1.0
Popis služby	Služba umožní podanie colného vyhlásenia aj s príslušnými prílohami. Colné vyhlásenie bude podané príslušnému colnému úradu. Služba poskytne informáciu o obdržaní podania príslušným colným úradom. Služba podporuje procesy realizácie ZOT. Služba bude napĺňať naše smerovanie k SEAP (Single Electronic Access Points) podľa plánu MASP. NP-A.1.1.12
ISVS / Modul	IS CEP

3.9.1. Procesné/logické údaje

3.9.1.1. Procesný tok / biznis logika služby

Služba poskytuje rozhranie pre prijatie podania z externého systému.

Služba je synchronná a je určená pre IS podnikateľa.

3.9.1.2. Operácie poskytovanej služby

Názov operácie	Popis operácie	Poradie	Vstupné parametre	Výstupné parametre
RecieveMessageFromExternalSystem	Poskytnutie rozhrania pre prijatie podania z externého systému.	1	PrijatiePodaniaZExternehoSystemu	XML Potvrdenie o prevzatí podania XML Informácia o odmietnutí podania

 OPERAČNÝ PROGRAM INFORMATIZÁCIA SPOLOČNOSTI TVORÍME VEDOMOSTNÚ SPOLOČNOSŤ Európsky fond regionálneho rozvoja		 RIAĐIACI ORGÁN OPIS		 MINISTERSTVO FINANCIÍ SLOVENSKEJ REPUBLIKY SPROSREDOVKOVATEĽSKÝ ORGÁN OPIS		 EURÓPSKA ÚNIA	
Projekt	Elektronické služby centrálneho elektronického priečinka	A3008_008					
Dokument	Integračný manuál IS podnikateľa a ES CEP						
Referencia	CEP/PD/092	Verzia	7.0				

PrijatiePodaniaZExternehoSystemu

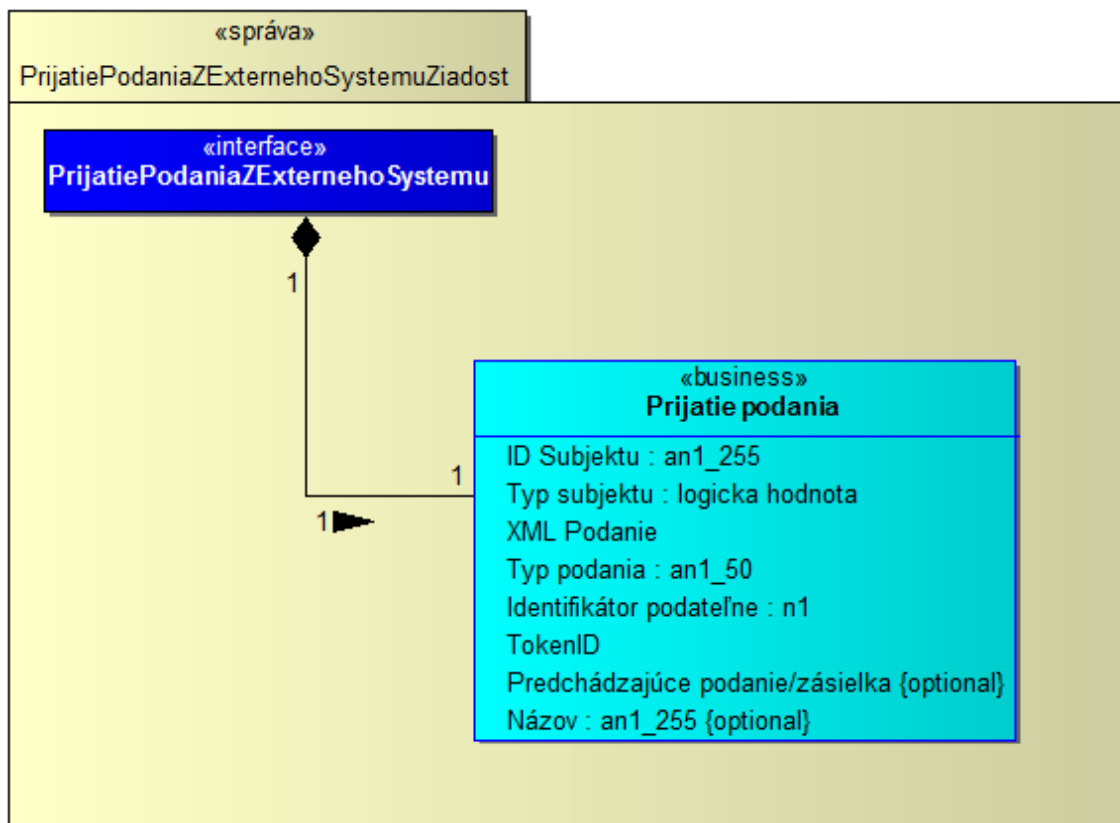

1. schéma pre XML podanie -> <http://www.ditec.sk/ekr/registration/v1.0/>
2. zložený elektronický podpis (schéma a dokumentácia) -> http://www.ditec.sk/ep/signature_formats/xades_zep_data_signatures/v1.1/
3. schéma pre nepodpísaný dokument

```

<?xml version="1.0" encoding="UTF-8"?>
<xsd:schema xmlns:xsd="http://www.w3.org/2001/XMLSchema"
xmlns:unauthorized="http://www.ditec.sk/ekr/unauthorized/v1.0"
targetNamespace="http://www.ditec.sk/ekr/unauthorized/v1.0" version="1.0"
elementFormDefault="qualified">
  <xsd:element name="DocumentUnauthorized"
type="unauthorized:DocumentUnauthorizedType"/>
  <xsd:complexType name="DocumentUnauthorizedType">
    <xsd:sequence>
      <xsd:element ref="unauthorized:Object" minOccurs="1" maxOccurs="unbounded"/>
    </xsd:sequence>
    <xsd:attribute name="URI" type="xsd:anyURI" use="optional"/>
    <xsd:attribute name="Id" type="xsd:ID" use="optional"/>
    <xsd:attribute name="Description" type="xsd:string" use="optional"/>
  </xsd:complexType>
  <xsd:element name="Object" type="unauthorized:ObjectType"/>
  <xsd:complexType name="ObjectType" mixed="true">
    <xsd:sequence minOccurs="0" maxOccurs="unbounded">
      <xsd:any namespace="##any" processContents="lax"/>
    </xsd:sequence>
    <xsd:attribute name="Id" type="xsd:ID" use="optional"/>
  </xsd:complexType>

```

Projekt	Elektronické služby centrálného elektronického priečinka	A3008_008
Dokument	Integračný manuál IS podnikateľa a ES CEP	
Referencia	CEP/PD/092	Verzia 7.0

```

<xsd:attribute name="MimeType" type="xsd:string" use="optional"/>
<xsd:attribute name="Encoding" type="xsd:anyURI" use="optional"/>
<xsd:attribute name="Identifier" type="xsd:string"/>
</xsd:complexType>
</xsd:schema>

```

4. príklad podania

```

<Registration Id="IE815.001" URI="" Description=""
BusinessIdentifier="SKED20100907124215253" xmlns="http://www.ditec.sk/ekr/registration/v1.0">
  <xzeps:DataSignatures
xmlns:xzeps="http://www.ditec.sk/ep/signature_formats/xades_zep_data_signatures/v1.1" Id="IE815.001">
    <xzeps:DispatchNotesData>
      <xzeps:DataEnvelopeAttributes TargetSignatureId="Signature20100907124215534"/>
    </xzeps:DispatchNotesData>
    <ds:Object Id="Object201009071242534" xmlns:ds="http://www.w3.org/2000/09/xmldsig#">
      <ED815A xmlns:ie="http://emcs.dgtaxud.ec/v10/ed815/ie"
xmlns="http://emcs.dgtaxud.ec/v10/ed815/ie">
        <ie:Header>
          <ie:MessageSender>3006110001</ie:MessageSender>
          <ie:MessageRecipient>NDEA.SK</ie:MessageRecipient>
          <ie:DateOfPreparation>2010-09-07</ie:DateOfPreparation>
          <ie:TimeOfPreparation>12:42:15</ie:TimeOfPreparation>
          <ie:MessageIdentifier>SKED100907124215268</ie:MessageIdentifier>
        </ie:Header>
        <ie:Body>
          <ie:SubmittedDraftOfEaad>
            <ie:Attributes>
              <ie:SubmissionMessageType>1</ie:SubmissionMessageType>
            </ie:Attributes>
            <ie:ConsigneeTrader language="sk">
              <ie:Traderid>SK52000700012</ie:Traderid>
              <ie:TraderName>a</ie:TraderName>
              <ie:StreetName>a</ie:StreetName>
              <ie:Postcode>12</ie:Postcode>
              <ie:City>a</ie:City>
            </ie:ConsigneeTrader>
            <ie:ConsignorTrader language="sk">
              <ie:TraderExciseNumber>SK52000800031</ie:TraderExciseNumber>
              <ie:TraderName>a</ie:TraderName>
              <ie:StreetName>a</ie:StreetName>
              <ie:Postcode>12</ie:Postcode>
              <ie:City>a</ie:City>
            </ie:ConsignorTrader>
            <ie:PlaceOfDispatchTrader language="sk">
              <ie:ReferenceOfTaxWarehouse>SK52000800031</ie:ReferenceOfTaxWarehou
se>
            </ie:PlaceOfDispatchTrader>
            <ie:DeliveryPlaceTrader language="sk">
              <ie:Traderid>SK52000700012</ie:Traderid>
              <ie:TraderName>a</ie:TraderName>
            </ie:DeliveryPlaceTrader>
            <ie:CompetentAuthorityDispatchOffice>
              <ie:ReferenceNumber>SK520000</ie:ReferenceNumber>
            </ie:CompetentAuthorityDispatchOffice>
            <ie:TransportDetails>

```

Projekt	Elektronické služby centrálného elektronického priečinka	A3008_008
Dokument	Integračný manuál IS podnikateľa a ES CEP	
Referencia	CEP/PD/092	Verzia 7.0

```

    <ie:TransportUnitCode>1</ie:TransportUnitCode>
    <ie:IdentityOfTransportUnits>aa</ie:IdentityOfTransportUnits>
  </ie:TransportDetails>
  <ie:EaadDraft>
    <ie:LocalReferenceNumber>SKED20100907124215253</ie:LocalReferenceNu
mber>

    <ie:InvoiceNumber>inv7</ie:InvoiceNumber>
    <ie:OriginTypeCode>1</ie:OriginTypeCode>
    <ie:DateOfDispatch>2010-09-07</ie:DateOfDispatch>
    <ie:TimeOfDispatch>12:40:14.0</ie:TimeOfDispatch>
  </ie:EaadDraft>
  <ie:HeaderEaad>
    <ie:DestinationTypeCode>1</ie:DestinationTypeCode>
    <ie:JourneyTime>H05</ie:JourneyTime>
    <ie:TransportArrangement>1</ie:TransportArrangement>
  </ie:HeaderEaad>
  <ie:TransportMode>
    <ie:TransportModeCode>0</ie:TransportModeCode>
  </ie:TransportMode>
  <ie:MovementGuarantee>
    <ie:GuarantorTypeCode>1</ie:GuarantorTypeCode>
  </ie:MovementGuarantee>
  <ie:BodyEaad>
    <ie:BodyRecordUniqueReference>1</ie:BodyRecordUniqueReference>
    <ie:ExciseProductCode>B000</ie:ExciseProductCode>
    <ie:CnCode>22000000</ie:CnCode>
    <ie:Quantity>10</ie:Quantity>
    <ie:GrossWeight>1</ie:GrossWeight>
    <ie:NetWeight>10</ie:NetWeight>
    <ie:AlcoholicStrength>10</ie:AlcoholicStrength>
    <ie:DegreePlato>10</ie:DegreePlato>
    <ie:FiscalMarkUsedFlag>0</ie:FiscalMarkUsedFlag>
    <ie:Package>
      <ie:KindOfPackages>BQ</ie:KindOfPackages>
      <ie:NumberOfPackages>10</ie:NumberOfPackages>
    </ie:Package>
  </ie:BodyEaad>
  </ie:SubmittedDraftOfEaad>
  </ie:Body>
</ED815A>
</ds:Object>
  <ds:Object Id="Object201009071242534VerificationObject"
xmlns:ds="http://www.w3.org/2000/09/xmldsig#">
  <XMLVerificationDataReferences
xmlns="http://www.ditec.sk/ep/signature_formats/xades_zep_xml/v1.0"
DataTarget="#Object201009071242534">
  <SchemaReference>
    <ds:Reference URI="http://ekr.colnasprava.sk/EkrCRSRWeb/XSD/IE815.001.xsd">
    <ds:Transforms>
      <ds:Transform Algorithm="http://www.w3.org/TR/2001/REC-xml-c14n-20010315"/>
    </ds:Transforms>
    <ds:DigestMethod Algorithm="http://www.w3.org/2000/09/xmldsig#sha1"/>
    <ds:DigestValue>xapBHaiZiHDD0He0HBzXnoV78w=</ds:DigestValue>
  </ds:Reference>
  
```

Projekt	Elektronické služby centrálného elektronického priečinka	A3008_008
Dokument	Integračný manuál IS podnikateľa a ES CEP	
Referencia	CEP/PD/092	Verzia 7.0

```

</SchemaReference>
<VisualTransformReference>
  <ds:Reference URI="http://ekr.colnasprava.sk/EkrCRSRWeb/XSLT/IE815.001.xslt">
    <ds:Transforms>
      <ds:Transform Algorithm="http://www.w3.org/TR/2001/REC-xml-c14n-20010315"/>
    </ds:Transforms>
    <ds:DigestMethod Algorithm="http://www.w3.org/2000/09/xmldsig#sha1">
    <ds:DigestValue>XuEus1JSL7jiyS9Sxa2l8Lhpr7E=</ds:DigestValue>
    </ds:Reference>
  </VisualTransformReference>
</XMLVerificationDataReferences>
</ds:Object>
<ds:Signature Id="Signature20100907124215534"
xmlns:ds="http://www.w3.org/2000/09/xmldsig#">
  <ds:SignedInfo xmlns:ds="http://www.w3.org/2000/09/xmldsig#">
    <ds:CanonicalizationMethod Algorithm="http://www.w3.org/TR/2001/REC-xml-c14n-20010315"/>
    <ds:SignatureMethod Algorithm="http://www.w3.org/2000/09/xmldsig#rsa-sha1">
    <ds:Reference Id="ReferenceSignature20100907124215534SignedProperties"
Type="http://uri.etsi.org/01903#SignedProperties"
URI="#Signature20100907124215534SignedProperties">
      <ds:Transforms>
        <ds:Transform Algorithm="http://www.w3.org/TR/2001/REC-xml-c14n-20010315"/>
      </ds:Transforms>
      <ds:DigestMethod Algorithm="http://www.w3.org/2000/09/xmldsig#sha1">
      <ds:DigestValue>k6BoQq1GHLXWuuwHIOYWc3NdiFo=</ds:DigestValue>
      </ds:Reference>
    <ds:Reference Id="ReferenceManifestObject201009071242534"
Type="http://www.w3.org/2000/09/xmldsig#Manifest" URI="#ManifestObject201009071242534">
      <ds:Transforms>
        <ds:Transform Algorithm="http://www.w3.org/TR/2001/REC-xml-c14n-20010315"/>
      </ds:Transforms>
      <ds:DigestMethod Algorithm="http://www.w3.org/2000/09/xmldsig#sha1">
      <ds:DigestValue>uqbt76P/+j1Z/Owayl38Tl2ccfl=</ds:DigestValue>
      </ds:Reference>
    <ds:Reference Id="ReferenceManifestObject201009071242534VerificationObject"
Type="http://www.w3.org/2000/09/xmldsig#Manifest"
URI="#ManifestObject201009071242534VerificationObject">
      <ds:Transforms>
        <ds:Transform Algorithm="http://www.w3.org/TR/2001/REC-xml-c14n-20010315"/>
      </ds:Transforms>
      <ds:DigestMethod Algorithm="http://www.w3.org/2000/09/xmldsig#sha1">
      <ds:DigestValue>zv6IKLiLftittoS7AkJcOF1rHc=</ds:DigestValue>
      </ds:Reference>
    <ds:Reference Id="ReferenceSignature20100907124215534SignatureProperties"
Type="http://www.w3.org/2000/09/xmldsig#SignatureProperties"
URI="#Signature20100907124215534SignatureProperties">
      <ds:Transforms>
        <ds:Transform Algorithm="http://www.w3.org/TR/2001/REC-xml-c14n-20010315"/>
      </ds:Transforms>
      <ds:DigestMethod Algorithm="http://www.w3.org/2000/09/xmldsig#sha1">
      <ds:DigestValue>rXDgBCIzGsKrq/PxesHYTOYswPk=</ds:DigestValue>
      </ds:Reference>
    <ds:Reference Id="ReferenceSignature20100907124215534KeyInfo"
Type="http://www.w3.org/2000/09/xmldsig#Object" URI="#Signature20100907124215534KeyInfo">

```



OPERAČNÝ PROGRAM
INFORMATIZÁCIA SPOLOČNOSTI

TVORÍME VEDOMOSTNÚ SPOLOČNOSŤ

Európsky fond regionálneho rozvoja



Riadiaci orgán OPIS



MINISTERSTVO FINANCIÍ
SLOVENSKEJ REPUBLIKY

Sprostredkovateľský orgán OPIS



EURÓPSKA ÚNIA

Projekt	Elektronické služby centrálného elektronického priečinka	A3008_008
Dokument	Integračný manuál IS podnikateľa a ES CEP	
Referencia	CEP/PD/092	Verzia 7.0

```

<ds:Transforms>
  <ds:Transform Algorithm="http://www.w3.org/TR/2001/REC-xml-c14n-20010315"/>
</ds:Transforms>
<ds:DigestMethod Algorithm="http://www.w3.org/2000/09/xmldsig#sha1"/>
<ds:DigestValue>00OOU4li+MX2MAfKisIhxMknJDA=</ds:DigestValue>
</ds:Reference>
</ds:SignedInfo>
<ds:SignatureValue
Id="Signature20100907124215534SignatureValue">id1+U32F84ZO7uH9V1U/KHC4EC4MEIM3D
RErYJ1NbpB/8pij2mOrok4bU8CVGMAXrRZuG/5Ptv9aDW132O2FICTn09mQky3dreF0CYcSTar
1UXUnnzwgRurKbKIdKjz6H50axkONZeQDkf12Pau9pG6GnZox0OkXVqHsfOZHdpbtFC/3DGufL
Jb8pczluh/2hDp9Ozsp+TCYtrjggDv4woaAr57QoNq5kaxTm2T/MI4RngymW5WdqHumVDMtcODf
xzTID8T4xCZwMf5zIHR6nptkXuAvOr0XP5wcbDALup1tcxCgBY1bjOmF2puWHNnV5j65P3NGEC
Xl9ft7hMn5Qw==</ds:SignatureValue>
  <ds:KeyInfo Id="Signature20100907124215534KeyInfo"
xmlns:ds="http://www.w3.org/2000/09/xmldsig#">
    <ds:X509Data>
      <ds:X509Certificate>MIIFCDCCA/CgAwIBAgIKQQBtUgABAAAAdTANBgkqhkiG9w0
BAQUFADBVMRIwEAYKcZImiZPyLQBGGRYCC2sxFtATBgoJkiaJk/IsZAEZFgVkaXRIYzEVMB
MGCgMSJomT8ixkARKWBWludHJhMREwDwYDVQQDEwhEZXDZDZXJ0MjAeFw0wODA3MjIwN
zIxNDFaFw0xMjAyMTcwNzE2MjhaMCcxZjAMBGNVBAoTBUFDt1JEMRUwEwYDVQQDDAxJd
mFuleE9sxaFpbmEwgEiMA0GCSqGSIb3DQEBAQUAA4IBDwAwggEKAoIBAQcX/JED1zSkRz2
Y/RjrKurkHh16ZNAMHfd7eZUj/bo5afda8o1/vQNM+bza0WGGN9CEqsn84aYo1UE+DhVAVN5E
qojBKGPI8L/oQIc9fBceEboe2wNFI39SZP+8IRuB8kSl6EGi0LJ4hqZ8+5iPkFQvEJ/a93cciTaoEQ8
+WfYgQBjXSQU1gLmhO0N9t8iOcYnT9qliGPZIJ5LHYzZBeUXzDLcBQK4YL7+4Z+US9zwGIY7
LHbJGoWa8Qkf44XybotECZjkw0MSASi01PXHpWbXySzlP3aPxsx2DERRSzwig+cQEjU8KILjQw
YmVapJEU9ZFPJz7Agl+ZjN3MW8udVAgMBAAGjggIGMIICAJAOBgNVHQ8BAf8EBAMCBPAwR
AYJKoZIhvcNAQkPBDCwNTAObggqhkiG9w0DAGIcAIAwDgYIKoZIhvcNAwQCAGCAMAcGBSsO
AwlHMAoGCCqGSIb3DQMHMB0GA1UdDgQWBREhgtNyAN1aKsSkweU+dp48vraVTATBgNV
HSUEDDAKBggrBgEFBQcDAjAfBgNVHSMEGDAWgBQW52RbPpltPsdVYmVvJd55YP2FuTCBg
QYDVR0fBHoweDB2oHSgcoY2aHR0cDovL2Rlidi1jZxJ0LmludHJhLmRpdGVjLnRlL0NlcnRFbnJv
bGwvRGV2Q2VydDluY3JshjhmaWxIoi8vXFxERVYtQ0VSVC5pbnRyYS5kaXRIYy5za1xZDZXJ0R
W5yb2xsXERldkNlcnQyLmNybDCB0AYIKwYBBQUHAQEEdgcMwgcAwXQYIKwYBBQUHMAKQ
UWh0dHA6Ly9kZXZyY2VydC5pbnRyYS5kaXRIYy5za1xZDZXJ0RW5yb2xsL0RFV11DRVJULmlud
HJhLmRpdGVjLnRlL0NlcnQyKDEpLmNydDBfBggrBgEFBQcwoAoZTmIsZTovL1xcREVWLL
UNFUIQuaW50cmEuZG10ZW50c2t2c2VydEVucm9sbFxEVYtQ0VSVC5pbnRyYS5kaXRIYy5z
a19EZXDZDZXJ0MigxKS5jcnQwDQYJKoZIhvcNAQEFBQADggEBAExyea/ArsP4JsmLq15vXUXKI
ZOz6USJFy+3yFrgmvPosVnHAzeV+LOZpmVmgZ2Zd0AxwiBZnhSwmdAZJe8mXkBrbNgGjT1B
DbvYiINyc0K35tqTXWKZaC5QCIF58kCRox5dbF4LMGwAGc33me8arGUedq2ExGX5tmf6MvE2
Z4Xr9fILJgZ8x/Jg2Z5T66q7Q2fFiyvYGFuovHvO4jEdsLSC8pD7rslkMSLa3K7cqoxmrOIV4tcrBaO
khihHzJo2PBNVG+TqhYQR+JJFD+G53Zckv+gkqGXEbcS9P2prsMvO+841tOmtCZtcfP2UUsoe
w9qc+JDaht7XkSBAtPeo=</ds:X509Certificate>
      <ds:X509IssuerSerial>
        <ds:X509IssuerName>CN=DevCert2, DC=intra, DC=ditec,
DC=sk</ds:X509IssuerName>
        <ds:X509SerialNumber>306959854521182050058357</ds:X509SerialNumber>
      </ds:X509IssuerSerial>
      <ds:X509SubjectName>CN=Ivan Olšina, O=ACORD</ds:X509SubjectName>
    </ds:X509Data>
  </ds:KeyInfo>
</ds:Object>
  <xades:QualifyingProperties xmlns:xades="http://uri.etsi.org/01903/v1.3.2#"
Target="#Signature20100907124215534">
    <xades:SignedProperties Id="Signature20100907124215534SignedProperties"

```



OPERAČNÝ PROGRAM
INFORMATIZÁCIA SPOLOČNOSTI

TVORÍME VEDOMOSTNÚ SPOLOČNOSŤ

Európsky fond regionálneho rozvoja



Riadiaci orgán OPIS



MINISTERSTVO FINANCIÍ
SLOVENSKEJ REPUBLIKY

Sprostredkovateľský orgán OPIS



EURÓPSKA ÚNIA

Projekt	Elektronické služby centrálného elektronického priečinka	A3008_008
Dokument	Integračný manuál IS podnikateľa a ES CEP	
Referencia	CEP/PD/092	Verzia 7.0

```

xmlns:ds="http://www.w3.org/2000/09/xmldsig#" xmlns:xades="http://uri.etsi.org/01903/v1.3.2#">
  <xades:SignedSignatureProperties>
    <xades:SigningTime>2010-09-07T12:42:19+02:00</xades:SigningTime>
    <xades:SigningCertificate>
      <xades:Cert>
        <xades:CertDigest>
          <ds:DigestMethod Algorithm="http://www.w3.org/2000/09/xmldsig#sha1"/>
          <ds:DigestValue>ENgqjSFk2iD4HwVi0LgXidvjGts=</ds:DigestValue>
        </xades:CertDigest>
        <xades:IssuerSerial>
          <ds:X509IssuerName>CN=DevCert2, DC=intra, DC=ditec,
DC=sk</ds:X509IssuerName>
          <ds:X509SerialNumber>306959854521182050058357</ds:X509SerialN
umber>
        </xades:IssuerSerial>
      </xades:Cert>
    </xades:SigningCertificate>
    <xades:SignaturePolicyIdentifier>
      <xades:SignaturePolicyId>
        <xades:SigPolicyId>
          <xades:Identifier>urn:oid:1.3.158.36061701.0.0.1.10.4.0.11.1</xades:Id
entifier>
        </xades:SigPolicyId>
      <xades:SignaturePolicyHash>
        <ds:DigestMethod Algorithm="http://www.w3.org/2000/09/xmldsig#sha1"/>
        <ds:DigestValue>BQvpX/EsUe3VG7A2W6HW/I9w9JI=</ds:DigestValue
>
      </xades:SignaturePolicyHash>
    </xades:SignaturePolicyId>
  </xades:SignedSignatureProperties>
  <xades:SignedDataObjectProperties>
    <xades:DataObjectFormat
ObjectReference="#ReferenceManifestObject201009071242534">
      <xades:Description>IE815 - Návrh eSD</xades:Description>
      <xades:ObjectIdentifier>
        <xades:Identifier>http://ekr.colnasprava.sk/EkrCRSRWeb/XSD/IE815.001.xsd</xades:Id
entifier>
      </xades:ObjectIdentifier>
      <xades:MimeType>application/xml</xades:MimeType>
    </xades:DataObjectFormat>
  <xades:DataObjectFormat
ObjectReference="#ReferenceManifestObject201009071242534VerificationObject">
      <xades:Description>Verifikačné dáta pre IE815 - Návrh
eSD</xades:Description>
      <xades:ObjectIdentifier>
        <xades:Identifier>http://www.ditec.sk/ep/signature\_formats/xades\_zep\_xml/v1.0/</xades:Id
entifier>
      </xades:ObjectIdentifier>
      <xades:MimeType>application/xml</xades:MimeType>
    </xades:DataObjectFormat>
  </xades:SignedDataObjectProperties>
</xades:SignedProperties>
</xades:QualifyingProperties>

```



OPERAČNÝ PROGRAM
INFORMATIZÁCIA SPOLOČNOSTI

TVORÍME VEDOMOSTNÚ SPOLOČNOSŤ

Európsky fond regionálneho rozvoja



Riadiaci orgán OPIS



MINISTERSTVO FINANCIÍ
SLOVENSKEJ REPUBLIKY

Sprostredkovateľský orgán OPIS



EURÓPSKA ÚNIA

Projekt	Elektronické služby centrálného elektronického priečinka	A3008_008
Dokument	Integračný manuál IS podnikateľa a ES CEP	
Referencia	CEP/PD/092	Verzia 7.0

```

</ds:Object>
<ds:Object>
  <ds:SignatureProperties Id="Signature20100907124215534SignatureProperties"
xmlns:ds="http://www.w3.org/2000/09/xmldsig#"
xmlns:xzep="http://www.ditec.sk/ep/signature_formats/xades_zep/v1.0">
  <ds:SignatureProperty Target="#Signature20100907124215534">
    <xzep:SignatureVersion>http://www.ditec.sk/ep/signature_formats/xades_zep/v1.0</xzep:Signat
ureVersion>
  </ds:SignatureProperty>
  <ds:SignatureProperty Target="#Signature20100907124215534">
    <xzep:ProductInfos>
      <xzep:ProductInfo>
        <xzep:ProductName>Ditec.Zep.DSigXades.XadesSig</xzep:ProductName>
        <xzep:ProductVersion>1.0.0.0</xzep:ProductVersion>
      </xzep:ProductInfo>
      <xzep:ProductInfo>
        <xzep:ProductName>Ditec.Zep.DSigXades.Plugins.XmlObject</xzep:Produc
tName>
        <xzep:ProductVersion>1.0.0.0</xzep:ProductVersion>
      </xzep:ProductInfo>
    </xzep:ProductInfos>
  </ds:SignatureProperty>
</ds:SignatureProperties>
</ds:Object>
<ds:Object>
  <ds:Manifest Id="ManifestObject201009071242534"
xmlns:ds="http://www.w3.org/2000/09/xmldsig#">
  <ds:Reference Type="http://www.w3.org/2000/09/xmldsig#Object"
URI="#Object201009071242534">
    <ds:Transforms>
      <ds:Transform Algorithm="http://www.w3.org/TR/2001/REC-xml-c14n-20010315"/>
    </ds:Transforms>
    <ds:DigestMethod Algorithm="http://www.w3.org/2000/09/xmldsig#sha1"/>
    <ds:DigestValue>ukgnYVatoPYeUteVHooR4vhQNAE=</ds:DigestValue>
  </ds:Reference>
</ds:Manifest>
  <ds:Manifest Id="ManifestObject201009071242534VerificationObject"
xmlns:ds="http://www.w3.org/2000/09/xmldsig#">
  <ds:Reference Type="http://www.w3.org/2000/09/xmldsig#Object"
URI="#Object201009071242534VerificationObject">
    <ds:Transforms>
      <ds:Transform Algorithm="http://www.w3.org/TR/2001/REC-xml-c14n-20010315"/>
    </ds:Transforms>
    <ds:DigestMethod Algorithm="http://www.w3.org/2000/09/xmldsig#sha1"/>
    <ds:DigestValue>wl5XnAXesq/TYOUPar7x/XCuXTI=</ds:DigestValue>
  </ds:Reference>
</ds:Manifest>
</ds:Object>
</ds:Signature>
</xzepds:DataSignatures>
<DocumentUnauthorized xmlns="http://www.ditec.sk/ekr/unauthorized/v1.0" Id="Obj123"
URI="http://emcs.dgtaxud.ec/v10/ed815/ie" Description="ed815">
  <Object Id="Obj20091010132356000" MimeType="application/xml"
Identifier="http://www.uqkk.sk/somedocs/v1">

```



OPERAČNÝ PROGRAM
INFORMATIZÁCIA SPOLOČNOSTI

TVORÍME VEDOMOSTNÚ SPOLOČNOSŤ

Európsky fond regionálneho rozvoja



Riadiaci orgán OPIS



MINISTERSTVO FINANCIÍ
SLOVENSKEJ REPUBLIKY

Sprostredkovateľský orgán OPIS



EURÓPSKA ÚNIA

Projekt	Elektronické služby centrálného elektronického priečinka	A3008_008
Dokument	Integračný manuál IS podnikateľa a ES CEP	
Referencia	CEP/PD/092	Verzia 7.0

```

<ED815A xmlns:ie="http://emcs.dgtaxud.ec/v10/ed815/ie" xmlns="ed815">
  <ie:Header>
    <ie:MessageSender>3006110001</ie:MessageSender>
    <ie:MessageRecipient>NDEA.SK</ie:MessageRecipient>
    <ie:DateOfPreparation>2010-09-07</ie:DateOfPreparation>
    <ie:TimeOfPreparation>12:42:15</ie:TimeOfPreparation>
    <ie:MessageIdentifier>SKED100907124215268</ie:MessageIdentifier>
  </ie:Header>
  <ie:Body>
    <ie:SubmittedDraftOfEaad>
      <ie:Attributes>
        <ie:SubmissionMessageType>1</ie:SubmissionMessageType>
      </ie:Attributes>
      <ie:ConsigneeTrader language="sk">
        <ie:Traderid>SK52000700012</ie:Traderid>
        <ie:TraderName>a</ie:TraderName>
        <ie:StreetName>a</ie:StreetName>
        <ie:Postcode>12</ie:Postcode>
        <ie:City>a</ie:City>
      </ie:ConsigneeTrader>
      <ie:ConsignorTrader language="sk">
        <ie:TraderExciseNumber>SK52000800031</ie:TraderExciseNumber>
        <ie:TraderName>a</ie:TraderName>
        <ie:StreetName>a</ie:StreetName>
        <ie:Postcode>12</ie:Postcode>
        <ie:City>a</ie:City>
      </ie:ConsignorTrader>
      <ie:PlaceOfDispatchTrader language="sk">
        <ie:ReferenceOfTaxWarehouse>SK52000800031</ie:ReferenceOfTaxWarehou
se>
      </ie:PlaceOfDispatchTrader>
      <ie:DeliveryPlaceTrader language="sk">
        <ie:Traderid>SK52000700012</ie:Traderid>
        <ie:TraderName>a</ie:TraderName>
      </ie:DeliveryPlaceTrader>
      <ie:CompetentAuthorityDispatchOffice>
        <ie:ReferenceNumber>SK520000</ie:ReferenceNumber>
      </ie:CompetentAuthorityDispatchOffice>
      <ie:TransportDetails>
        <ie:TransportUnitCode>1</ie:TransportUnitCode>
        <ie:IdentityOfTransportUnits>aa</ie:IdentityOfTransportUnits>
      </ie:TransportDetails>
      <ie:EaadDraft>
        <ie:LocalReferenceNumber>SKED20100907124215253</ie:LocalReferenceNu
mber>
      </ie:EaadDraft>
      <ie:HeaderEaad>
        <ie:DestinationTypeCode>1</ie:DestinationTypeCode>
        <ie:JourneyTime>H05</ie:JourneyTime>
        <ie:TransportArrangement>1</ie:TransportArrangement>

```

Projekt	Elektronické služby centrálného elektronického priečinka	A3008_008
Dokument	Integračný manuál IS podnikateľa a ES CEP	
Referencia	CEP/PD/092	Verzia 7.0

```

</ie:HeaderEaad>
<ie:TransportMode>
  <ie:TransportModeCode>0</ie:TransportModeCode>
</ie:TransportMode>
<ie:MovementGuarantee>
  <ie:GuarantorTypeCode>1</ie:GuarantorTypeCode>
</ie:MovementGuarantee>
<ie:BodyEaad>
  <ie:BodyRecordUniqueReference>1</ie:BodyRecordUniqueReference>
  <ie:ExciseProductCode>B000</ie:ExciseProductCode>
  <ie:CnCode>22000000</ie:CnCode>
  <ie:Quantity>10</ie:Quantity>
  <ie:GrossWeight>1</ie:GrossWeight>
  <ie:NetWeight>10</ie:NetWeight>
  <ie:AlcoholicStrength>10</ie:AlcoholicStrength>
  <ie:DegreePlato>10</ie:DegreePlato>
  <ie:FiscalMarkUsedFlag>0</ie:FiscalMarkUsedFlag>
  <ie:Package>
    <ie:KindOfPackages>BQ</ie:KindOfPackages>
    <ie:NumberOfPackages>10</ie:NumberOfPackages>
  </ie:Package>
</ie:BodyEaad>
</ie:SubmittedDraftOfEaad>
</ie:Body>
</ED815A>
</Object>
</DocumentUnauthorized>
</Registration>
  
```

V rámci schémy pre podanie sa vyhradili atribúty pre ZOT:

- BusinessIdentifier = Evidenčné číslo ZOT (v prípade požiadavky na vytvorenie nového ZOT nebude uvedené)
- Description = Značka obchodníka (povinné)

Prijatie podania

Atribút	ID Subjektu : an1_255
Opis	identifikátor subjektu pre komunikáciu s IS CEP
Atribút	Typ subjektu : logicka hodnota
Opis	0 = subjekt 1 = OVM
Atribút	XML Podanie
Opis	xml data podania
Atribút	Typ podania : an1_50
Opis	jedinečný business identifikátor typu podania
Atribút	Identifikátor podateľne : n1
Opis	bude obsahovať hodnotu 2 (podateľňa CEP)
Atribút	TokenID
Opis	identifikácia používateľa, získava sa po prihlásení do IS CEP
Atribút	Predchádzajúce podanie/zásielka
Opis	identifikátor predchádzajúceho podania/zásielky ktorého sa týka dané podanie/zásielka

 OPERAČNÝ PROGRAM INFORMATIZÁCIA SPOLOČNOSTI TVORÍME VEDOMOSTNÚ SPOLOČNOSŤ Európsky fond regionálneho rozvoja		 Riadiaci orgán OPIS		 MINISTERSTVO FINANCIÍ SLOVENSKEJ REPUBLIKY Sprostredkovateľský orgán OPIS		 EURÓPSKA ÚNIA	
Projekt	Elektronické služby centrálného elektronického priečinka			A3008_008			
Dokument	Integračný manuál IS podnikateľa a ES CEP						
Referencia	CEP/PD/092	Verzia	7.0				

Atribút	Názov : an1_255
Opis	používateľom zadaný názov pre podanie

Informácia o prijatí/odmietnutí podania

EKR.XML Informácia o odmietnutí podania	
«business» Informácia o odmietnutí podania	
Dátum a čas odmietnutia :	Dátum a čas
Dátum a čas vytvorenia :	Dátum a čas
Typ odmietnutého podania :	an1_200
Identifikátor :	Číslo
Kód dôvodu :	Číslo
Popis :	an1_250
Identifikátor odmietnutého podania :	Číslo

Informácia o odmietnutí podania

Atribút	Dátum a čas odmietnutia : Dátum a čas
Opis	dátum a čas kedy bolo podanie odmietnuté
Atribút	Dátum a čas vytvorenia : Dátum a čas
Opis	dátum a čas kedy bolo podanie vytvorené
Atribút	Typ odmietnutého podania : an1_200
Opis	jedinečný business identifikátor typu podania
Atribút	Identifikátor : Číslo
Opis	identifikátor podania
Atribút	Kód dôvodu : Číslo
Opis	viď. kapitola Popis výnimiek
Atribút	Popis : an1_250
Opis	viď. kapitola Popis výnimiek
Atribút	Identifikátor odmietnutého podania : Číslo
Opis	identifikátor podania

 OPERAČNÝ PROGRAM INFORMATIZÁCIA SPOLOČNOSTI TVORÍME VEDOMOSTNÚ SPOLOČNOSŤ Európsky fond regionálneho rozvoja		 Riadiaci orgán OPIS		 MINISTERSTVO FINANCIÍ SLOVENSKEJ REPUBLIKY Sprostredkovateľský orgán OPIS		 EURÓPSKA ÚNIA	
Projekt	Elektronické služby centrálného elektronického priečinka	A3008_008					
Dokument	Integračný manuál IS podnikateľa a ES CEP						
Referencia	CEP/PD/092	Verzia	7.0				

XML Potvrdenie o prevzatí podania

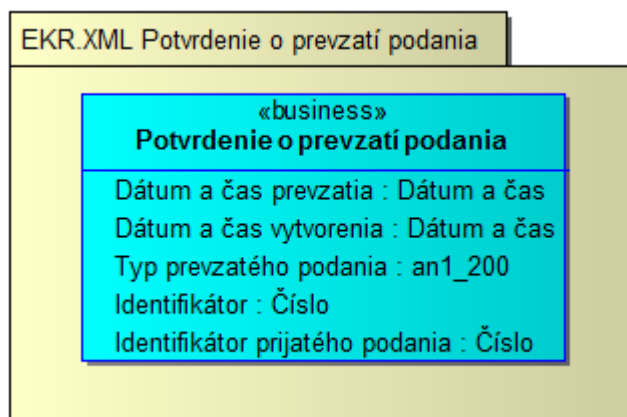

Potvrdenie o prevzatí podania

Atribút	Dátum a čas prevzatia : Dátum a čas
Opis	dátum a čas kedy bolo podanie prevzaté
Atribút	Dátum a čas vytvorenia : Dátum a čas
Opis	dátum a čas kedy bolo podanie vytvorené
Atribút	Typ prevzatého podania : an1_200
Opis	jedinečný business identifikátor typu podania
Atribút	Identifikátor : Číslo
Opis	identifikátor podania
Atribút	Identifikátor prijatého podania : Číslo
Opis	identifikátor podania

3.9.2. Technické informácie

3.9.2.1. Technická špecifikácia poskytovanej webovej služby

Testovacie prostredie	
WSDL	https://tcep.financnasprava.sk/tcep/procw/cep.ekr.web.ws/ReceiverExtSystem.asmx?wsdl
URL	https://tcep.financnasprava.sk/tcep/procw/cep.ekr.web.ws/ReceiverExtSystem.asmx
Produkčné prostredie	
WSDL	https://www.cep.financnasprava.sk/cep/procw/cep.ekr.web.ws/ReceiverExtSystem.asmx?wsdl
URL	https://www.cep.financnasprava.sk/cep/procw/cep.ekr.web.ws/ReceiverExtSystem.asmx

 OPERAČNÝ PROGRAM INFORMATIZÁCIA SPOLOČNOSTI TVORÍME VEDOMOSTNÚ SPOLOČNOSŤ Európsky fond regionálneho rozvoja		 Riadiaci orgán OPIS		 MINISTERSTVO FINANCIÍ SLOVENSKEJ REPUBLIKY Sprostredkovateľský orgán OPIS		 EURÓPSKA ÚNIA	
Projekt	Elektronické služby centrálného elektronického priečinka			A3008_008			
Dokument	Integračný manuál IS podnikateľa a ES CEP						
Referencia	CEP/PD/092	Verzia	7.0				

3.9.2.2. Definícia dodatočných parametrov hlavičky správ (Header)

Po prihlásení je potrebné pridať do každého ďalšieho volania wcf metód cookie s identifikátorom tokenu prihláseného používateľa. Konkrétne použitie je popísané v [kapitole 5](#).

3.9.2.3. Popis spôsobu zabezpečenia a autentifikácie pri volaní operácií služby

Autentifikácia je zabezpečená cez posielanie TokenDescriptora v hlavičke správy. Pre získanie TokenDescriptora je potrebné zavolať metódu pre prihlásenie sa do IAM-u:

- PrihlásenieMenomHeslom - prihlásenie používateľa menom a heslom,
- PrihlásenieCertifikatom - prihlásenie používateľa certifikátom.

3.9.2.4. Testovacie scenáre a prípady

Krok	Akcia	Očakávaný výsledok
1.	Používateľ zavolá sluzba_is_239 pre získanie obsahu číselníka z informačného systému Centrálného elektronického priečinka – operácia pre Poskytnutie obsahu číselníka typov podaní v IS CEP alebo volaním sluzba_is_49217 pre získanie kontextu reakcie na typ podania	Služba vráti typ podania
2.	Používateľ zavolá sluzba_is_49216 pre získanie kontextu typu podania	Služba vráti pre požadovaný typ podania kontext pre vytvorenie podania daného typu
3.	Používateľ zavolá sluzba_is_232 pre podanie colného vyhlásenia	Služba prijme/odmietne dané podanie

3.9.2.5. Technické operácie služby

Názov metódy	
RecieveMessageFromExternalSystem	
Vstupný parameter	Popis
idSubjektu	identifikátor subjektu pre komunikáciu s IS CEP
typSubjektu	0 = subjekt 1 = OVM
xmlPodanieB64	Xml v Base64 (UTF-8) IS VS vytvorí na základe poskytnutia kontextu typu podania – volaním IS služby 49216 pre získanie kontextu typu podania
typPodania	Získa sa volaním IS služby 239 - Získanie obsahu číselníka z informačného systému Centrálného elektronického priečinka – operácia pre Poskytnutie obsahu číselníka typov podaní v IS CEP alebo volaním IS služby 49217 pre získanie kontextu reakcie na typ podania
podatelnaIdentifikator	bude obsahovať hodnotu 2 (podateľňa CEP)
predchadzajucePodanieZasielka	identifikátor predchádzajúceho podania/zásielky ktorého sa týka dané podanie/zásielka
nazov	používateľom zadaný názov pre podanie

 OPERAČNÝ PROGRAM INFORMATIZÁCIA SPOLOČNOSTI TVORÍME VEDOMOSTNÚ SPOLOČNOSŤ Európsky fond regionálneho rozvoja		 Riadiaci orgán OPIS		 MINISTERSTVO FINANCIÍ SLOVENSKEJ REPUBLIKY Sprostredkovateľský orgán OPIS		 EURÓPSKA ÚNIA	
Projekt	Elektronické služby centrálného elektronického priečinka	A3008_008					
Dokument	Integračný manuál IS podnikateľa a ES CEP						
Referencia	CEP/PD/092	Verzia	7.0				

Vstupný parameter	Popis
tokenDescriptor. TokenId	TokenId z prihlásenia
tokenDescriptor. TokenCheck	TokenCheck z prihlásenia

Request

```
<soap:Envelope xmlns:soap="http://www.w3.org/2003/05/soap-envelope"
xmlns:cep="http://www.ditec.sk/CEPEKr">
  <soap:Header/>
  <soap:Body>
    <cep:RecieveMessageFromExternalSystem>
      <cep:idSubjektu>39644922</cep:idSubjektu>
      <cep:typSubjektu>0</cep:typSubjektu>
      <cep:xmlPodanieB64>PHh6ZXA6RGF0YUVudmVs3BIIHhtbG5zOnh6ZXA9I.....</cep:xmlPo
danieB64>
      <cep:typPodania>P_MF_OC_0015_v4.0</cep:typPodania>
      <cep:podatelnaIdentifikator>2</cep:podatelnaIdentifikator>
      <cep:predchadzajucePodanieZasielka/>
      <cep:nazov>45-167839-18-2-CT-01M</cep:nazov>
      <cep:tokenDescriptor>
        <cep:TokenId>c51ed4f5-c14b-8749-96c7-58867453c3e5</cep:TokenId>
        <cep:TokenCheck>h26rlzy+pVCoz4h9D5vAg5ymi7w</cep:TokenCheck>
      </cep:tokenDescriptor>
    </cep:RecieveMessageFromExternalSystem>
  </soap:Body>
</soap:Envelope>
```

Response

```
<soap:Envelope xmlns:soap="http://www.w3.org/2003/05/soap-envelope"
xmlns:xsi="http://www.w3.org/2001/XMLSchema-instance" xmlns:xsd="http://www.w3.org/2001/XMLSchema">
  <soap:Body>
    <RecieveMessageFromExternalSystemResponse xmlns="http://www.ditec.sk/CEPEKr">
      <RecieveMessageFromExternalSystemResult>
        <Code>0</Code>
        <Description/>
      </RecieveMessageFromExternalSystemResult>
    </RecieveMessageFromExternalSystemResponse>
  </soap:Body>
</soap:Envelope>
```

3.9.2.6. Popis výnimiek

Kód	Popis	Špecifikácia chyby	Typ chyby
-220	Zamietnuté podanie. Neplatný adresát.	Zamietnuté podanie. Neplatný adresát.	Biznis
-213	Nebolo nájdené prevzaté/odmietnuté podanie - zlý identifikátor.	Nebolo nájdené prevzaté/odmietnuté podanie - zlý identifikátor.	Biznis
-210	Nesprávny počet typu dokumentu v type podania.	Nesprávny počet typu dokumentu v type podania.	Biznis
-209	Neznámy typ dokumentu.	Neznámy typ dokumentu.	Biznis
-208	Neznámy formát dokumentu.	Neznámy formát dokumentu.	Biznis
-207	Neznámy formát podania.	Neznámy formát podania.	Biznis

Projekt	Elektronické služby centrálného elektronického priečinka	A3008_008
Dokument	Integračný manuál IS podnikateľa a ES CEP	
Referencia	CEP/PD/092	Verzia 7.0

Kód	Popís	Špecifikácia chyby	Typ chyby
-205	Neplatný typ podania.	Neplatný typ podania.	Biznis
-204	Osoba nemá oprávnenie na zasielanie podaní v mene subjektu	Osoba nemá oprávnenie na zasielanie podaní v mene subjektu	Biznis
-1	Interná chyba.	Interná chyba.	System

 OPERAČNÝ PROGRAM INFORMATIZÁCIA SPOLOČNOSTI TVORÍME VEDOMOSTNÚ SPOLOČNOSŤ Európsky fond regionálneho rozvoja		 Riadiaci orgán OPIS	 MINISTERSTVO FINANCIÍ SLOVENSKEJ REPUBLIKY Sprostredkovateľský orgán OPIS	 EURÓPSKA ÚNIA
Projekt	Elektronické služby centrálného elektronického priečinka	A3008_008		
Dokument	Integračný manuál IS podnikateľa a ES CEP			
Referencia	CEP/PD/092	Verzia	7.0	

3.10. Zmena colného vyhlásenia

Meta IS identifikátor poskytovanej služby	sluzba_is_233
Verzia služby	1.0
Popis služby	Služba umožní používateľovi zmeniť podané colné vyhlásenie, ak to vyžaduje proces colného konania, alebo vzniknutá situácia: podanie opravného colného vyhlásenia, zrušenie colného vyhlásenia. Služba podporuje procesy realizácie ZOT. NP-A.1.1.13
ISVS / Modul	IS CEP

3.10.1. Procesné/logické údaje

3.10.1.1. Procesný tok / biznis logika služby

Služba poskytuje rozhranie pre prijatie podania z externého systému. Služba je synchronná a je určená pre IS podnikateľa.

3.10.1.2. Operácie poskytovanej služby

Názov operácie	Popis operácie	Poradie	Vstupné parametre	Výstupné parametre
RecieveMessageFromExternalSystem	Poskytnutie rozhrania pre prijatie podania z externého systému.	1	PrijatiePodaniaZ ExternehoSystemu	XML Potvrdenie o prevzatí podania XML Informácia o odmietnutí podania

 OPERAČNÝ PROGRAM INFORMATIZÁCIA SPOLOČNOSTI TVORÍME VEDOMOSTNÚ SPOLOČNOSŤ Európsky fond regionálneho rozvoja		 RIAĐIACI ORGÁN OPIS		 SPROSREDOVKOVATEĽSKÝ ORGÁN OPIS		 EURÓPSKA ÚNIA	
Projekt	Elektronické služby centrálného elektronického priečinka	A3008_008					
Dokument	Integračný manuál IS podnikateľa a ES CEP						
Referencia	CEP/PD/092	Verzia	7.0				

PrijatiePodaniaZExternehoSystemu

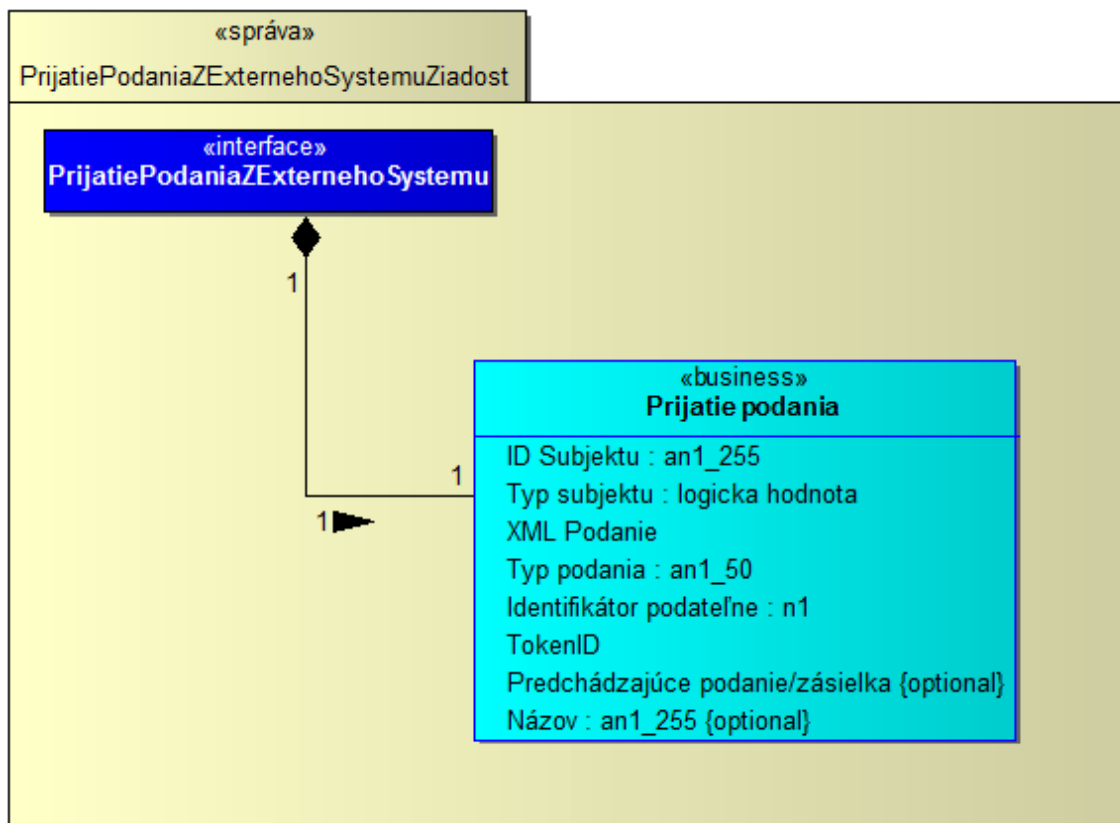

1. schéma pre XML podanie -> <http://www.ditec.sk/ekr/registration/v1.0/>
2. zložený elektronický podpis (schéma a dokumentácia) -> http://www.ditec.sk/ep/signature_formats/xades_zep_data_signatures/v1.1/
3. schéma pre nepodpísaný dokument

```

<?xml version="1.0" encoding="UTF-8"?>
<xsd:schema xmlns:xsd="http://www.w3.org/2001/XMLSchema"
xmlns:unauthorized="http://www.ditec.sk/ekr/unauthorized/v1.0"
targetNamespace="http://www.ditec.sk/ekr/unauthorized/v1.0" version="1.0"
elementFormDefault="qualified">
  <xsd:element name="DocumentUnauthorized"
type="unauthorized:DocumentUnauthorizedType"/>
  <xsd:complexType name="DocumentUnauthorizedType">
    <xsd:sequence>
      <xsd:element ref="unauthorized:Object" minOccurs="1" maxOccurs="unbounded"/>
    </xsd:sequence>
    <xsd:attribute name="URI" type="xsd:anyURI" use="optional"/>
    <xsd:attribute name="Id" type="xsd:ID" use="optional"/>
    <xsd:attribute name="Description" type="xsd:string" use="optional"/>
  </xsd:complexType>
  <xsd:element name="Object" type="unauthorized:ObjectType"/>
  <xsd:complexType name="ObjectType" mixed="true">
    <xsd:sequence minOccurs="0" maxOccurs="unbounded">
      <xsd:any namespace="##any" processContents="lax"/>
    </xsd:sequence>
    <xsd:attribute name="Id" type="xsd:ID" use="optional"/>
  </xsd:complexType>

```

Projekt	Elektronické služby centrálného elektronického priečinka	A3008_008
Dokument	Integračný manuál IS podnikateľa a ES CEP	
Referencia	CEP/PD/092	Verzia 7.0

```

<xsd:attribute name="MimeType" type="xsd:string" use="optional"/>
<xsd:attribute name="Encoding" type="xsd:anyURI" use="optional"/>
<xsd:attribute name="Identifier" type="xsd:string"/>
</xsd:complexType>
</xsd:schema>

```

4. príklad podania

```

<Registration Id="IE815.001" URI="" Description=""
BusinessIdentifier="SKED20100907124215253" xmlns="http://www.ditec.sk/ekr/registration/v1.0">
  <xzepds:DataSignatures
xmlns:xzepds="http://www.ditec.sk/ep/signature_formats/xades_zep_data_signatures/v1.1" Id="IE815.001">
    <xzepds:DispatchNotesData>
      <xzepds:DataEnvelopeAttributes TargetSignatureId="Signature20100907124215534"/>
    </xzepds:DispatchNotesData>
    <ds:Object Id="Object201009071242534" xmlns:ds="http://www.w3.org/2000/09/xmldsig#">
      <ED815A xmlns:ie="http://emcs.dgtaxud.ec/v10/ed815/ie"
xmlns="http://emcs.dgtaxud.ec/v10/ed815/ie">
        <ie:Header>
          <ie:MessageSender>3006110001</ie:MessageSender>
          <ie:MessageRecipient>NDEA.SK</ie:MessageRecipient>
          <ie:DateOfPreparation>2010-09-07</ie:DateOfPreparation>
          <ie:TimeOfPreparation>12:42:15</ie:TimeOfPreparation>
          <ie:MessageIdentifier>SKED100907124215268</ie:MessageIdentifier>
        </ie:Header>
        <ie:Body>
          <ie:SubmittedDraftOfEaad>
            <ie:Attributes>
              <ie:SubmissionMessageType>1</ie:SubmissionMessageType>
            </ie:Attributes>
            <ie:ConsigneeTrader language="sk">
              <ie:Traderid>SK52000700012</ie:Traderid>
              <ie:TraderName>a</ie:TraderName>
              <ie:StreetName>a</ie:StreetName>
              <ie:Postcode>12</ie:Postcode>
              <ie:City>a</ie:City>
            </ie:ConsigneeTrader>
            <ie:ConsignorTrader language="sk">
              <ie:TraderExciseNumber>SK52000800031</ie:TraderExciseNumber>
              <ie:TraderName>a</ie:TraderName>
              <ie:StreetName>a</ie:StreetName>
              <ie:Postcode>12</ie:Postcode>
              <ie:City>a</ie:City>
            </ie:ConsignorTrader>
            <ie:PlaceOfDispatchTrader language="sk">
              <ie:ReferenceOfTaxWarehouse>SK52000800031</ie:ReferenceOfTaxWarehou
se>
            </ie:PlaceOfDispatchTrader>
            <ie:DeliveryPlaceTrader language="sk">
              <ie:Traderid>SK52000700012</ie:Traderid>
              <ie:TraderName>a</ie:TraderName>
            </ie:DeliveryPlaceTrader>
            <ie:CompetentAuthorityDispatchOffice>
              <ie:ReferenceNumber>SK520000</ie:ReferenceNumber>
            </ie:CompetentAuthorityDispatchOffice>
            <ie:TransportDetails>

```

Projekt	Elektronické služby centrálného elektronického priečinka	A3008_008
Dokument	Integračný manuál IS podnikateľa a ES CEP	
Referencia	CEP/PD/092	Verzia 7.0

```

    <ie:TransportUnitCode>1</ie:TransportUnitCode>
    <ie:IdentityOfTransportUnits>aa</ie:IdentityOfTransportUnits>
  </ie:TransportDetails>
  <ie:EaadDraft>
    <ie:LocalReferenceNumber>SKED20100907124215253</ie:LocalReferenceNu
mber>

    <ie:InvoiceNumber>inv7</ie:InvoiceNumber>
    <ie:OriginTypeCode>1</ie:OriginTypeCode>
    <ie:DateOfDispatch>2010-09-07</ie:DateOfDispatch>
    <ie:TimeOfDispatch>12:40:14.0</ie:TimeOfDispatch>
  </ie:EaadDraft>
  <ie:HeaderEaad>
    <ie:DestinationTypeCode>1</ie:DestinationTypeCode>
    <ie:JourneyTime>H05</ie:JourneyTime>
    <ie:TransportArrangement>1</ie:TransportArrangement>
  </ie:HeaderEaad>
  <ie:TransportMode>
    <ie:TransportModeCode>0</ie:TransportModeCode>
  </ie:TransportMode>
  <ie:MovementGuarantee>
    <ie:GuarantorTypeCode>1</ie:GuarantorTypeCode>
  </ie:MovementGuarantee>
  <ie:BodyEaad>
    <ie:BodyRecordUniqueReference>1</ie:BodyRecordUniqueReference>
    <ie:ExciseProductCode>B000</ie:ExciseProductCode>
    <ie:CnCode>22000000</ie:CnCode>
    <ie:Quantity>10</ie:Quantity>
    <ie:GrossWeight>1</ie:GrossWeight>
    <ie:NetWeight>10</ie:NetWeight>
    <ie:AlcoholicStrength>10</ie:AlcoholicStrength>
    <ie:DegreePlato>10</ie:DegreePlato>
    <ie:FiscalMarkUsedFlag>0</ie:FiscalMarkUsedFlag>
    <ie:Package>
      <ie:KindOfPackages>BQ</ie:KindOfPackages>
      <ie:NumberOfPackages>10</ie:NumberOfPackages>
    </ie:Package>
  </ie:BodyEaad>
  </ie:SubmittedDraftOfEaad>
  </ie:Body>
</ED815A>
</ds:Object>
<ds:Object Id="Object201009071242534VerificationObject"
xmlns:ds="http://www.w3.org/2000/09/xmldsig#">
  <XMLVerificationDataReferences
xmlns="http://www.ditec.sk/ep/signature_formats/xades_zep_xml/v1.0"
DataTarget="#Object201009071242534">
    <SchemaReference>
      <ds:Reference URI="http://ekr.colnasprava.sk/EkrCRSRWeb/XSD/IE815.001.xsd">
        <ds:Transforms>
          <ds:Transform Algorithm="http://www.w3.org/TR/2001/REC-xml-c14n-20010315"/>
        </ds:Transforms>
        <ds:DigestMethod Algorithm="http://www.w3.org/2000/09/xmldsig#sha1"/>
        <ds:DigestValue>xapBH/aizHDD0He0HBzXnoV78w=</ds:DigestValue>
      </ds:Reference>

```

Projekt	Elektronické služby centrálného elektronického priečinka	A3008_008
Dokument	Integračný manuál IS podnikateľa a ES CEP	
Referencia	CEP/PD/092	Verzia 7.0

```

</SchemaReference>
<VisualTransformReference>
  <ds:Reference URI="http://ekr.colnasprava.sk/EkrCRSRWeb/XSLT/IE815.001.xslt">
    <ds:Transforms>
      <ds:Transform Algorithm="http://www.w3.org/TR/2001/REC-xml-c14n-20010315"/>
    </ds:Transforms>
    <ds:DigestMethod Algorithm="http://www.w3.org/2000/09/xmldsig#sha1"/>
    <ds:DigestValue>XuEus1JSL7jiyS9Sxa2l8Lhpr7E=</ds:DigestValue>
  </ds:Reference>
</VisualTransformReference>
</XMLVerificationDataReferences>
</ds:Object>
<ds:Signature Id="Signature20100907124215534"
xmlns:ds="http://www.w3.org/2000/09/xmldsig#">
  <ds:SignedInfo xmlns:ds="http://www.w3.org/2000/09/xmldsig#">
    <ds:CanonicalizationMethod Algorithm="http://www.w3.org/TR/2001/REC-xml-c14n-20010315"/>
    <ds:SignatureMethod Algorithm="http://www.w3.org/2000/09/xmldsig#rsa-sha1"/>
    <ds:Reference Id="ReferenceSignature20100907124215534SignedProperties"
Type="http://uri.etsi.org/01903#SignedProperties"
URI="#Signature20100907124215534SignedProperties">
      <ds:Transforms>
        <ds:Transform Algorithm="http://www.w3.org/TR/2001/REC-xml-c14n-20010315"/>
      </ds:Transforms>
      <ds:DigestMethod Algorithm="http://www.w3.org/2000/09/xmldsig#sha1"/>
      <ds:DigestValue>k6BoQq1GHLXWuuwHIOYWc3NdiFo=</ds:DigestValue>
    </ds:Reference>
    <ds:Reference Id="ReferenceManifestObject201009071242534"
Type="http://www.w3.org/2000/09/xmldsig#Manifest" URI="#ManifestObject201009071242534">
      <ds:Transforms>
        <ds:Transform Algorithm="http://www.w3.org/TR/2001/REC-xml-c14n-20010315"/>
      </ds:Transforms>
      <ds:DigestMethod Algorithm="http://www.w3.org/2000/09/xmldsig#sha1"/>
      <ds:DigestValue>uqbt76P/+j1Z/Owayl38Tl2ccfl=</ds:DigestValue>
    </ds:Reference>
    <ds:Reference Id="ReferenceManifestObject201009071242534VerificationObject"
Type="http://www.w3.org/2000/09/xmldsig#Manifest"
URI="#ManifestObject201009071242534VerificationObject">
      <ds:Transforms>
        <ds:Transform Algorithm="http://www.w3.org/TR/2001/REC-xml-c14n-20010315"/>
      </ds:Transforms>
      <ds:DigestMethod Algorithm="http://www.w3.org/2000/09/xmldsig#sha1"/>
      <ds:DigestValue>zv6IKLiLftittoS7AkJcOF1rHc=</ds:DigestValue>
    </ds:Reference>
    <ds:Reference Id="ReferenceSignature20100907124215534SignatureProperties"
Type="http://www.w3.org/2000/09/xmldsig#SignatureProperties"
URI="#Signature20100907124215534SignatureProperties">
      <ds:Transforms>
        <ds:Transform Algorithm="http://www.w3.org/TR/2001/REC-xml-c14n-20010315"/>
      </ds:Transforms>
      <ds:DigestMethod Algorithm="http://www.w3.org/2000/09/xmldsig#sha1"/>
      <ds:DigestValue>rXDgBCIzGsKrq/PxesHYTOYswPk=</ds:DigestValue>
    </ds:Reference>
    <ds:Reference Id="ReferenceSignature20100907124215534KeyInfo"
Type="http://www.w3.org/2000/09/xmldsig#Object" URI="#Signature20100907124215534KeyInfo">
  
```



OPERAČNÝ PROGRAM
INFORMATIZÁCIA SPOLOČNOSTI

TVORÍME VEDOMOSTNÚ SPOLOČNOSŤ

Európsky fond regionálneho rozvoja



Riadiaci orgán OPIS



MINISTERSTVO FINANCIÍ
SLOVENSKEJ REPUBLIKY

Sprostredkovateľský orgán OPIS



EURÓPSKA ÚNIA

Projekt	Elektronické služby centrálneho elektronického priečinka	A3008_008
Dokument	Integračný manuál IS podnikateľa a ES CEP	
Referencia	CEP/PD/092	Verzia 7.0

```

<ds:Transforms>
  <ds:Transform Algorithm="http://www.w3.org/TR/2001/REC-xml-c14n-20010315/">
</ds:Transforms>
  <ds:DigestMethod Algorithm="http://www.w3.org/2000/09/xmldsig#sha1">
  <ds:DigestValue>00OOU4li+MX2MAfKisIhxMknJDA=</ds:DigestValue>
</ds:Reference>
</ds:SignedInfo>
<ds:SignatureValue
Id="Signature20100907124215534SignatureValue">idl+U32F84ZO7uH9V1U/KHC4EC4MEIM3D
RErYJ1NbpB/8pij2mOrok4bU8CVGMAXrRZuG/5Ptv9aDW132O2FICTn09mQky3dreFOCYcStar
1UXUnnzwgRurKbKIdKjz6H50axkONZeQDkf12Pau9pG6GnZox0OkXVqHsfOZHdpbtFC/3DGufL
Jb8pczluh/2hDp9Ozsp+TCYtrjggDv4woaAr57QoNq5kaxTm2T/Ml4RngymW5WdqHumVDmtcODf
xzTID8T4xCZwMf5zIHR6nptkXuAvOr0XP5wcbDALup1tcxCgBY1bjOmF2puWHNnV5j65P3NGEC
Xl9ft7hMn5Qw==</ds:SignatureValue>
  <ds:KeyInfo Id="Signature20100907124215534KeyInfo"
xmlns:ds="http://www.w3.org/2000/09/xmldsig#">
  <ds:X509Data>
    <ds:X509Certificate>MIIFCDCCA/CgAwIBAgIKQQBtugABAAAAdTANBqkqhkiG9w0
BAQUFADBVMRIwEAYKcZImiZPyLGQBGRYCC2sxFtATBgoJkiaJk/IsZAEZFgVkaXRIYzEVMB
MGCgmSjomT8ixkARKWBWludHJhMREwDwYDVQDEwhEZXDZDZXJ0MjAeFw0wODA3MjJwN
zIxNDFaFw0xMjAyMTcwNzE2MjhaMCcxZjAMBGNVBAoTBUFDt1JEMRUwEwYDVQQDdAxD
mFuleE9sxaFpbmEwgGgEiMA0GCsqGSIb3DQEBQUAA4IBDwAwggEKAoIBAQCX/JED1zSkRz2
Y/RjrKurkHh16ZNAMHfd7eZUj/bo5afda8o1/vQNM+bza0WGGN9CEqsn84aYo1UE+DhVAVn5E
qojBKGPI8L/oQIc9fBceEboe2wNFI39SZP+8IRuB8kSI6EGi0LJ4hqZ8+5iPkFQvEJ/a93cciTaoEQ8
+WfYgQBjXSQU1gLmhO0N9t8iOcYnT9qliGPZIJ5LHYzZBeUXzDLcBQK4YL7+4Z+US9zwGIY7
LHbJGoWa8Qkf44XybotECZjkw0MSASi01PXHpWbXySzlzP3aPsx2DERRSwzig+cQEjU8KILjQw
YmVapJEU9ZFPJz7Agl+ZjN3MW8udVagMBAAGjggIGMIICAJAObgNVHQ8BAf8EBAMCBPawR
AYJKoZIhvcNAQkPBdCwNTAObggqhkiG9w0DAGIcAIawDgYIKoZIhvcNAwQCAGCAMAacGBsS0
AwlHMAoGCCqGSIb3DQMHB0GA1UdDgQWBREhgtNyAN1aKsSkweU+dp48vraVTATBgNV
HSUEDDAKBggrBgEFBQcDAjAFBgNVHSMEGDAWgBQW52RbPpltpsdVymVvJd55YP2FuTCBg
QYDVR0fBHoweDB2oHSgcoY2aHR0cDovL2R2Idi1jZxJ0LmLudHJhLmRpdGVjLnRlL0NlcnRFbnJv
bGwvRGV2Q2VydDluY3JshjhmaWx0i8vXFxERVYtQ0VSVc5pbnRyYS5kaXRIYy5za1xZDZXJ0R
W5yb2xsXERIdkNlcnQyLmNybdCB0AYIKwYBBQUHAQEgcMwgcAwXQYIKwYBBQUHMAK
UWh0dHA6Ly9kZXh0Y2VydC5pbnRyYS5kaXRIYy5za1xZDZXJ0RW5yb2xsL0RFV11DRVJULmLud
HJhLmRpdGVjLnRlRlcnRldkNlcnQyKDEpLmNybdDBfBggrBgEFBQcwoAoZTmIsZTovL1xcREWVL
UNFUIQuaW50cmEuZGI0ZW50c2t2cDvYdEVucm9sbFxEwYBBQUHMAKwYBBQUHMAKwYBBQUHMAK
a19EZXDZDZXJ0MigxKS5jcnQwDQYJKoZIhvcNAQEFBQADggEBAExyea/ArsP4JsmLq15vXUXKI
ZOz6USJFy+3yFrgmvPosVnHAzeV+LOZpmVmgZ2zd0AxwiBZnhSwmdAZJe8mXkBrbNgGjT1B
DbvYiINyc0K35tqTXWKZaC5QCIF58kCRox5dbF4LMGwAGc33me8arGUedq2ExGX5tmf6MvE2
Z4XR9fILJgZ8x/Jg2Z5T66q7Q2fFiyvYGFuovHvO4jEdsLSC8pD7rslkMSLa3K7cqoxmrOIV4tcrBaO
khhHzJo2PBNVG+TqhYQr+JJFD+G53Zcgv+gkqGXEbcS9P2prsmvO+841tOmtCZtcfP2UUsoe
w9qc+JDdht7XkSBAtPeo=</ds:X509Certificate>
    <ds:X509IssuerSerial>
      <ds:X509IssuerName>CN=DevCert2, DC=intra, DC=ditec,
DC=sk</ds:X509IssuerName>
      <ds:X509SerialNumber>306959854521182050058357</ds:X509SerialNumber>
    </ds:X509IssuerSerial>
    <ds:X509SubjectName>CN=Ivan Olšina, O=ACORD</ds:X509SubjectName>
  </ds:X509Data>
</ds:KeyInfo>
<ds:Object>
  <xades:QualifyingProperties xmlns:xades="http://uri.etsi.org/01903/v1.3.2#"
Target="#Signature20100907124215534">
  <xades:SignedProperties Id="Signature20100907124215534SignedProperties"

```



OPERAČNÝ PROGRAM
INFORMATIZÁCIA SPOLOČNOSTI

TVORÍME VEDOMOSTNÚ SPOLOČNOSŤ

Európsky fond regionálneho rozvoja



Riadiaci orgán OPIS



MINISTERSTVO FINANCIÍ
SLOVENSKEJ REPUBLIKY

Sprostredkovateľský orgán OPIS



EURÓPSKA ÚNIA

Projekt	Elektronické služby centrálného elektronického priečinka	A3008_008
Dokument	Integračný manuál IS podnikateľa a ES CEP	
Referencia	CEP/PD/092	Verzia 7.0

```

xmlns:ds="http://www.w3.org/2000/09/xmldsig#" xmlns:xades="http://uri.etsi.org/01903/v1.3.2#">
  <xades:SignedSignatureProperties>
    <xades:SigningTime>2010-09-07T12:42:19+02:00</xades:SigningTime>
    <xades:SigningCertificate>
      <xades:Cert>
        <xades:CertDigest>
          <ds:DigestMethod Algorithm="http://www.w3.org/2000/09/xmldsig#sha1"/>
          <ds:DigestValue>ENgqjSFk2iD4HwVi0LgXidvjGts=</ds:DigestValue>
        </xades:CertDigest>
        <xades:IssuerSerial>
          <ds:X509IssuerName>CN=DevCert2, DC=intra, DC=ditec,
DC=sk</ds:X509IssuerName>
          <ds:X509SerialNumber>306959854521182050058357</ds:X509SerialN
umber>
        </xades:IssuerSerial>
      </xades:Cert>
    </xades:SigningCertificate>
    <xades:SignaturePolicyIdentifier>
      <xades:SignaturePolicyId>
        <xades:SigPolicyId>
          <xades:Identifier>urn:oid:1.3.158.36061701.0.0.1.10.4.0.11.1</xades:Id
entifier>
        </xades:SigPolicyId>
        <xades:SigPolicyHash>
          <ds:DigestMethod Algorithm="http://www.w3.org/2000/09/xmldsig#sha1"/>
          <ds:DigestValue>BQvpX/EsUe3VG7A2W6HW/I9w9JI=</ds:DigestValue
>
        </xades:SigPolicyHash>
      </xades:SignaturePolicyId>
    </xades:SignaturePolicyIdentifier>
  </xades:SignedSignatureProperties>
  <xades:SignedDataObjectProperties>
    <xades:DataObjectFormat
ObjectReference="#ReferenceManifestObject201009071242534">
      <xades:Description>IE815 - Návrh eSD</xades:Description>
      <xades:ObjectIdentifier>
        <xades:Identifier>http://ekr.colnasprava.sk/EkrCRSRWeb/XSD/IE815.001.xsd</xades:Id
entifier>
      </xades:ObjectIdentifier>
      <xades:MimeType>application/xml</xades:MimeType>
    </xades:DataObjectFormat>
    <xades:DataObjectFormat
ObjectReference="#ReferenceManifestObject201009071242534VerificationObject">
      <xades:Description>Verifikačné dáta pre IE815 - Návrh
eSD</xades:Description>
      <xades:ObjectIdentifier>
        <xades:Identifier>http://www.ditec.sk/ep/signature\_formats/xades\_zep\_xml/v1.0/</xades:Id
entifier>
      </xades:ObjectIdentifier>
      <xades:MimeType>application/xml</xades:MimeType>
    </xades:DataObjectFormat>
  </xades:SignedDataObjectProperties>
</xades:SignedProperties>
</xades:QualifyingProperties>

```



OPERAČNÝ PROGRAM
INFORMATIZÁCIA SPOLOČNOSTI

TVORÍME VEDOMOSTNÚ SPOLOČNOSŤ

Európsky fond regionálneho rozvoja



Riadiaci orgán OPIS



MINISTERSTVO FINANCIÍ
SLOVENSKEJ REPUBLIKY

Sprostredkovateľský orgán OPIS



EURÓPSKA ÚNIA

Projekt	Elektronické služby centrálného elektronického priečinka	A3008_008
Dokument	Integračný manuál IS podnikateľa a ES CEP	
Referencia	CEP/PD/092	Verzia 7.0

```

</ds:Object>
<ds:Object>
  <ds:SignatureProperties Id="Signature20100907124215534SignatureProperties"
xmlns:ds="http://www.w3.org/2000/09/xmldsig#"
xmlns:xzep="http://www.ditec.sk/ep/signature_formats/xades_zep/v1.0">
  <ds:SignatureProperty Target="#Signature20100907124215534">
    <xzep:SignatureVersion>http://www.ditec.sk/ep/signature_formats/xades_zep/v1.0</xzep:Signat
ureVersion>
  </ds:SignatureProperty>
  <ds:SignatureProperty Target="#Signature20100907124215534">
    <xzep:ProductInfos>
      <xzep:ProductInfo>
        <xzep:ProductName>Ditec.Zep.DSigXades.XadesSig</xzep:ProductName>
        <xzep:ProductVersion>1.0.0.0</xzep:ProductVersion>
      </xzep:ProductInfo>
      <xzep:ProductInfo>
        <xzep:ProductName>Ditec.Zep.DSigXades.Plugins.XmlObject</xzep:Produc
tName>
        <xzep:ProductVersion>1.0.0.0</xzep:ProductVersion>
      </xzep:ProductInfo>
    </xzep:ProductInfos>
  </ds:SignatureProperty>
</ds:SignatureProperties>
</ds:Object>
<ds:Object>
  <ds:Manifest Id="ManifestObject201009071242534"
xmlns:ds="http://www.w3.org/2000/09/xmldsig#">
  <ds:Reference Type="http://www.w3.org/2000/09/xmldsig#Object"
URI="#Object201009071242534">
    <ds:Transforms>
      <ds:Transform Algorithm="http://www.w3.org/TR/2001/REC-xml-c14n-20010315"/>
    </ds:Transforms>
    <ds:DigestMethod Algorithm="http://www.w3.org/2000/09/xmldsig#sha1"/>
    <ds:DigestValue>ukgnYVatoPYeUteVHooR4vhQNAE=</ds:DigestValue>
  </ds:Reference>
</ds:Manifest>
  <ds:Manifest Id="ManifestObject201009071242534VerificationObject"
xmlns:ds="http://www.w3.org/2000/09/xmldsig#">
  <ds:Reference Type="http://www.w3.org/2000/09/xmldsig#Object"
URI="#Object201009071242534VerificationObject">
    <ds:Transforms>
      <ds:Transform Algorithm="http://www.w3.org/TR/2001/REC-xml-c14n-20010315"/>
    </ds:Transforms>
    <ds:DigestMethod Algorithm="http://www.w3.org/2000/09/xmldsig#sha1"/>
    <ds:DigestValue>wl5XnAXesq/TYOUPar7x/XCuXTI=</ds:DigestValue>
  </ds:Reference>
</ds:Manifest>
</ds:Object>
</ds:Signature>
</xzepds:DataSignatures>
<DocumentUnauthorized xmlns="http://www.ditec.sk/ekr/unauthorized/v1.0" Id="Obj123"
URI="http://emcs.dgtaxud.ec/v10/ed815/ie" Description="ed815">
  <Object Id="Obj20091010132356000" MimeType="application/xml"
Identifier="http://www.uqkk.sk/somedocs/v1">

```



OPERAČNÝ PROGRAM
INFORMATIZÁCIA SPOLOČNOSTI

TVORÍME VEDOMOSTNÚ SPOLOČNOSŤ

Európsky fond regionálneho rozvoja



Riadiaci orgán OPIS



MINISTERSTVO FINANCIÍ
SLOVENSKEJ REPUBLIKY

Sprostredkovateľský orgán OPIS



EURÓPSKA ÚNIA

Projekt	Elektronické služby centrálného elektronického priečinka	A3008_008
Dokument	Integračný manuál IS podnikateľa a ES CEP	
Referencia	CEP/PD/092	Verzia 7.0

```

<ED815A xmlns:ie="http://emcs.dgtaxud.ec/v10/ed815/ie" xmlns="ed815">
  <ie:Header>
    <ie:MessageSender>3006110001</ie:MessageSender>
    <ie:MessageRecipient>NDEA.SK</ie:MessageRecipient>
    <ie:DateOfPreparation>2010-09-07</ie:DateOfPreparation>
    <ie:TimeOfPreparation>12:42:15</ie:TimeOfPreparation>
    <ie:MessageIdentifier>SKED100907124215268</ie:MessageIdentifier>
  </ie:Header>
  <ie:Body>
    <ie:SubmittedDraftOfEaad>
      <ie:Attributes>
        <ie:SubmissionMessageType>1</ie:SubmissionMessageType>
      </ie:Attributes>
      <ie:ConsigneeTrader language="sk">
        <ie:Traderid>SK52000700012</ie:Traderid>
        <ie:TraderName>a</ie:TraderName>
        <ie:StreetName>a</ie:StreetName>
        <ie:Postcode>12</ie:Postcode>
        <ie:City>a</ie:City>
      </ie:ConsigneeTrader>
      <ie:ConsignorTrader language="sk">
        <ie:TraderExciseNumber>SK52000800031</ie:TraderExciseNumber>
        <ie:TraderName>a</ie:TraderName>
        <ie:StreetName>a</ie:StreetName>
        <ie:Postcode>12</ie:Postcode>
        <ie:City>a</ie:City>
      </ie:ConsignorTrader>
      <ie:PlaceOfDispatchTrader language="sk">
        <ie:ReferenceOfTaxWarehouse>SK52000800031</ie:ReferenceOfTaxWarehou
se>
      </ie:PlaceOfDispatchTrader>
      <ie:DeliveryPlaceTrader language="sk">
        <ie:Traderid>SK52000700012</ie:Traderid>
        <ie:TraderName>a</ie:TraderName>
      </ie:DeliveryPlaceTrader>
      <ie:CompetentAuthorityDispatchOffice>
        <ie:ReferenceNumber>SK520000</ie:ReferenceNumber>
      </ie:CompetentAuthorityDispatchOffice>
      <ie:TransportDetails>
        <ie:TransportUnitCode>1</ie:TransportUnitCode>
        <ie:IdentityOfTransportUnits>aa</ie:IdentityOfTransportUnits>
      </ie:TransportDetails>
      <ie:EaadDraft>
        <ie:LocalReferenceNumber>SKED20100907124215253</ie:LocalReferenceNu
mber>
      </ie:EaadDraft>
      <ie:HeaderEaad>
        <ie:DestinationTypeCode>1</ie:DestinationTypeCode>
        <ie:JourneyTime>H05</ie:JourneyTime>
        <ie:TransportArrangement>1</ie:TransportArrangement>
    </ie:SubmittedDraftOfEaad>
  </ie:Body>
</ED815A>

```

 OPERAČNÝ PROGRAM INFORMATIZÁCIA SPOLOČNOSTI TVORÍME VEDOMOSTNÚ SPOLOČNOSŤ Európsky fond regionálneho rozvoja		 Vlada Slovenskej Republiky Riadiaci orgán OPIS	 MINISTERSTVO FINANCIÍ SLOVENSKEJ REPUBLIKY Sprostredkovateľský orgán OPIS	 EURÓPSKA UNIA
Projekt	Elektronické služby centrálného elektronického priečinka	A3008_008		
Dokument	Integračný manuál IS podnikateľa a ES CEP			
Referencia	CEP/PD/092	Verzia	7.0	

```

</ie:HeaderEaad>
<ie:TransportMode>
  <ie:TransportModeCode>0</ie:TransportModeCode>
</ie:TransportMode>
<ie:MovementGuarantee>
  <ie:GuarantorTypeCode>1</ie:GuarantorTypeCode>
</ie:MovementGuarantee>
<ie:BodyEaad>
  <ie:BodyRecordUniqueReference>1</ie:BodyRecordUniqueReference>
  <ie:ExciseProductCode>B000</ie:ExciseProductCode>
  <ie:CnCode>22000000</ie:CnCode>
  <ie:Quantity>10</ie:Quantity>
  <ie:GrossWeight>1</ie:GrossWeight>
  <ie:NetWeight>10</ie:NetWeight>
  <ie:AlcoholicStrength>10</ie:AlcoholicStrength>
  <ie:DegreePlato>10</ie:DegreePlato>
  <ie:FiscalMarkUsedFlag>0</ie:FiscalMarkUsedFlag>
  <ie:Package>
    <ie:KindOfPackages>BQ</ie:KindOfPackages>
    <ie:NumberOfPackages>10</ie:NumberOfPackages>
  </ie:Package>
</ie:BodyEaad>
</ie:SubmittedDraftOfEaad>
</ie:Body>
</ED815A>
</Object>
</DocumentUnauthorized>
</Registration>

```

V rámci schémy pre podanie sa vyhradili atribúty pre ZOT:

- BusinessIdentifier = Evidenčné číslo ZOT (v prípade požiadavky na vytvorenie nového ZOT nebude uvedené)
- Description = Značka obchodníka (povinné)

Prijatie podania

Atribút	ID Subjektu : an1_255
Opis	identifikátor subjektu pre komunikáciu s IS CEP
Atribút	Typ subjektu : logicka hodnota
Opis	0 = subjekt 1 = OVM
Atribút	XML Podanie
Opis	xml data podania
Atribút	Typ podania : an1_50
Opis	jedinečný business identifikátor typu podania
Atribút	Identifikátor podateľne : n1
Opis	bude obsahovať hodnotu 2 (podateľňa CEP)
Atribút	TokenID
Opis	identifikácia používateľa, získa sa po prihlásení do IS CEP
Atribút	Predchádzajúce podanie/zásielka
Opis	identifikátor predchádzajúceho podania/zásielky ktorého sa týka dané podanie/zásielka

 OPERAČNÝ PROGRAM INFORMATIZÁCIA SPOLOČNOSTI TVORÍME VEDOMOSTNÚ SPOLOČNOSŤ Európsky fond regionálneho rozvoja		 Riadiaci orgán OPIS		 MINISTERSTVO FINANCIÍ SLOVENSKEJ REPUBLIKY Sprostredkovateľský orgán OPIS		 EURÓPSKA ÚNIA	
Projekt	Elektronické služby centrálného elektronického priečinka			A3008_008			
Dokument	Integračný manuál IS podnikateľa a ES CEP						
Referencia	CEP/PD/092	Verzia	7.0				

Atribút	Názov : an1_255
Opis	používateľom zadaný názov pre podanie

Informácia o prijatí/odmietnutí podania

EKR.XML Informácia o odmietnutí podania
<p>«business» Informácia o odmietnutí podania</p> <p>Dátum a čas odmietnutia : Dátum a čas Dátum a čas vytvorenia : Dátum a čas Typ odmietnutého podania : an1_200 Identifikátor : Číslo Kód dôvodu : Číslo Popis : an1_250 Identifikátor odmietnutého podania : Číslo</p>

Informácia o odmietnutí podania

Atribút	Dátum a čas odmietnutia : Dátum a čas
Opis	dátum a čas kedy bolo podanie odmietnuté
Atribút	Dátum a čas vytvorenia : Dátum a čas
Opis	dátum a čas kedy bolo podanie vytvorené
Atribút	Typ odmietnutého podania : an1_200
Opis	jedinečný business identifikátor typu podania
Atribút	Identifikátor : Číslo
Opis	identifikátor podania
Atribút	Kód dôvodu : Číslo
Opis	viď. kapitola Popis výnimiek
Atribút	Popis : an1_250
Opis	viď. kapitola Popis výnimiek
Atribút	Identifikátor odmietnutého podania : Číslo
Opis	identifikátor podania

 OPERAČNÝ PROGRAM INFORMATIZÁCIA SPOLOČNOSTI TVORÍME VEDOMOSTNÚ SPOLOČNOSŤ Európsky fond regionálneho rozvoja		 Riadiaci orgán OPIS		 MINISTERSTVO FINANCIÍ SLOVENSKEJ REPUBLIKY Sprostredkovateľský orgán OPIS		 EURÓPSKA ÚNIA	
Projekt	Elektronické služby centrálného elektronického priečinka	A3008_008					
Dokument	Integračný manuál IS podnikateľa a ES CEP						
Referencia	CEP/PD/092	Verzia	7.0				

XML Potvrdenie o prevzatí podania

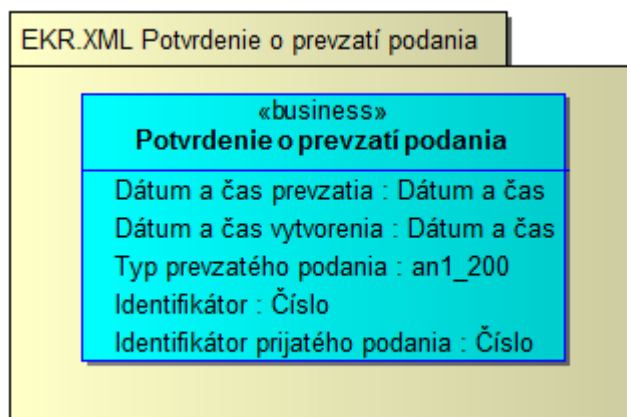

Potvrdenie o prevzatí podania

Atribút	Dátum a čas prevzatia : Dátum a čas
Opis	dátum a čas kedy bolo podanie prevzaté
Atribút	Dátum a čas vytvorenia : Dátum a čas
Opis	dátum a čas kedy bolo podanie vytvorené
Atribút	Typ prevzatého podania : an1_200
Opis	jedinečný business identifikátor typu podania
Atribút	Identifikátor : Číslo
Opis	identifikátor podania
Atribút	Identifikátor prijatého podania : Číslo
Opis	identifikátor podania

3.10.2. Technické informácie

3.10.2.1. Technická špecifikácia poskytovanej webovej služby

Testovacie prostredie	
WSDL	https://tcep.financnasprava.sk/tcep/procw/cep.ekr.web.ws/ReceiverExtSystem.asmx?wsdl
URL	https://tcep.financnasprava.sk/tcep/procw/cep.ekr.web.ws/ReceiverExtSystem.asmx
Produkčné prostredie	
WSDL	https://www.cep.financnasprava.sk/cep/procw/cep.ekr.web.ws/ReceiverExtSystem.asmx?wsdl
URL	https://www.cep.financnasprava.sk/cep/procw/cep.ekr.web.ws/ReceiverExtSystem.asmx

 OPERAČNÝ PROGRAM INFORMATIZÁCIA SPOLOČNOSTI TVORÍME VEDOMOSTNÚ SPOLOČNOSŤ Európsky fond regionálneho rozvoja		 Riadiaci orgán OPIS		 MINISTERSTVO FINANCIÍ SLOVENSKEJ REPUBLIKY Sprostredkovateľský orgán OPIS		 EURÓPSKA ÚNIA	
Projekt	Elektronické služby centrálného elektronického priečinka			A3008_008			
Dokument	Integračný manuál IS podnikateľa a ES CEP						
Referencia	CEP/PD/092	Verzia	7.0				

3.10.2.2. Definícia dodatočných parametrov hlavičky správ (Header)

Po prihlásení je potrebné pridať do každého ďalšieho volania wcf metód cookie s identifikátorom tokenu prihláseného používateľa. Konkrétne použitie je popísané v [kapitole 5](#).

3.10.2.3. Popis spôsobu zabezpečenia a autentifikácie pri volaní operácií služby

Autentifikácia je zabezpečená cez posielanie TokenDescriptora v hlavičke správy. Pre získanie TokenDescriptora je potrebné zavolať metódu pre prihlásenie sa do IAM-u:

- PrihlásenieMenomHeslom - prihlásenie používateľa menom a heslom,
- PrihlásenieCertifikatom - prihlásenie používateľa certifikátom.

3.10.2.4. Testovacie scenáre a prípady

Krok	Akcia	Očakávaný výsledok
1.	Používateľ zavolá sluzba_is_239 pre získanie obsahu číselníka z informačného systému Centrálného elektronického priečinka – operácia pre Poskytnutie obsahu číselníka typov podaní v IS CEP alebo volaním sluzba_is_49217 pre získanie kontextu reakcie na typ podania	Služba vráti typ podania
2.	Používateľ zavolá sluzba_is_49216 pre získanie kontextu typu podania	Služba vráti pre požadovaný typ podania kontext pre vytvorenie podania daného typu
3.	Používateľ zavolá sluzba_is_233 pre podanie zmeny colného vyhlásenia	Služba prijme/odmietne dané podanie

3.10.2.5. Technické operácie služby

Názov metódy	
RecieveMessageFromExternalSystem	
Vstupný parameter	Popis
idSubjektu	identifikátor subjektu pre komunikáciu s IS CEP
typSubjektu	0 = subjekt 1 = OVM
xmlPodanieB64	Xml v Base64 (UTF-8) IS VS vytvorí na základe poskytnutia kontextu typu podania – volaním IS služby 49216 pre získanie kontextu typu podania
typPodania	Získa sa volaním IS služby 239 - Získanie obsahu číselníka z informačného systému Centrálného elektronického priečinka – operácia pre Poskytnutie obsahu číselníka typov podaní v IS CEP alebo volaním IS služby 49217 pre získanie kontextu reakcie na typ podania
podatelnaIdentifikator	bude obsahovať hodnotu 2 (podateľňa CEP)
predchadzajucePodanieZasielka	identifikátor predchádzajúceho podania/zásielky ktorého sa týka dané podanie/zásielka
nazov	používateľom zadaný názov pre podanie

 OPERAČNÝ PROGRAM INFORMATIZÁCIA SPOLOČNOSTI TVORÍME VEDOMOSTNÚ SPOLOČNOSŤ Európsky fond regionálneho rozvoja		 Riadiaci orgán OPIS		 MINISTERSTVO FINANCIÍ SLOVENSKEJ REPUBLIKY Sprostredkovateľský orgán OPIS		 EURÓPSKA ÚNIA	
Projekt	Elektronické služby centrálného elektronického priečinka	A3008_008					
Dokument	Integračný manuál IS podnikateľa a ES CEP						
Referencia	CEP/PD/092	Verzia	7.0				

Vstupný parameter	Popis
tokenDescriptor. TokenId	TokenId z prihlásenia
tokenDescriptor. TokenCheck	TokenCheck z prihlásenia

Request

```
<soap:Envelope xmlns:soap="http://www.w3.org/2003/05/soap-envelope"
xmlns:cep="http://www.ditec.sk/CEPEKr">
  <soap:Header/>
  <soap:Body>
    <cep:RecieveMessageFromExternalSystem>
      <cep:idSubjektu>39644922</cep:idSubjektu>
      <cep:typSubjektu>0</cep:typSubjektu>
      <cep:xmlPodanieB64>PHh6ZXA6RGF0YUVudmVs3BIIHhtbG5zOnh6ZXA9I.....</cep:xmlPo
danieB64>
      <cep:typPodania>P_MF_OC_0015_v4.0</cep:typPodania>
      <cep:podatelnaIdentifikator>2</cep:podatelnaIdentifikator>
      <cep:predchadzajucePodanieZasielka/>
      <cep:nazov>45-167839-18-2-CT-01M</cep:nazov>
      <cep:tokenDescriptor>
        <cep:TokenId>c51ed4f5-c14b-8749-96c7-58867453c3e5</cep:TokenId>
        <cep:TokenCheck>h26rlzy+pVCoz4h9D5vAg5ymi7w</cep:TokenCheck>
      </cep:tokenDescriptor>
    </cep:RecieveMessageFromExternalSystem>
  </soap:Body>
</soap:Envelope>
```

Response

```
<soap:Envelope xmlns:soap="http://www.w3.org/2003/05/soap-envelope"
xmlns:xsi="http://www.w3.org/2001/XMLSchema-instance" xmlns:xsd="http://www.w3.org/2001/XMLSchema">
  <soap:Body>
    <RecieveMessageFromExternalSystemResponse xmlns="http://www.ditec.sk/CEPEKr">
      <RecieveMessageFromExternalSystemResult>
        <Code>0</Code>
        <Description/>
      </RecieveMessageFromExternalSystemResult>
    </RecieveMessageFromExternalSystemResponse>
  </soap:Body>
</soap:Envelope>
```

3.10.2.6. Popis výnimiek

Kód	Popis	Špecifikácia chyby	Typ chyby
-220	Zamietnuté podanie. Neplatný adresát.	Zamietnuté podanie. Neplatný adresát.	Biznis
-213	Nebolo nájdené prevzaté/odmietnuté podanie - zlý identifikátor.	Nebolo nájdené prevzaté/odmietnuté podanie - zlý identifikátor.	Biznis
-210	Nesprávny počet typu dokumentu v type podania.	Nesprávny počet typu dokumentu v type podania.	Biznis
-209	Neznámy typ dokumentu.	Neznámy typ dokumentu.	Biznis
-208	Neznámy formát dokumentu.	Neznámy formát dokumentu.	Biznis
-207	Neznámy formát podania.	Neznámy formát podania.	Biznis

Projekt	Elektronické služby centrálného elektronického priečinka	A3008_008
Dokument	Integračný manuál IS podnikateľa a ES CEP	
Referencia	CEP/PD/092	Verzia 7.0

Kód	Popís	Špecifikácia chyby	Typ chyby
-205	Neplatný typ podania.	Neplatný typ podania.	Biznis
-204	Osoba nemá oprávnenie na zasielanie podaní v mene subjektu	Osoba nemá oprávnenie na zasielanie podaní v mene subjektu	Biznis
-1	Interná chyba.	Interná chyba.	System

 OPERAČNÝ PROGRAM INFORMATIZÁCIA SPOLOČNOSTI TVORÍME VEDOMOSTNÚ SPOLOČNOSŤ Európsky fond regionálneho rozvoja		 Riadiaci orgán OPIS	 MINISTERSTVO FINANCIÍ SLOVENSKEJ REPUBLIKY Sprostredkovateľský orgán OPIS	 EURÓPSKA ÚNIA
Projekt	Elektronické služby centrálného elektronického priečinka	A3008_008		
Dokument	Integračný manuál IS podnikateľa a ES CEP			
Referencia	CEP/PD/092	Verzia	7.0	

3.11. Podanie opravného prostriedku voči rozhodnutiu v colnom konaní

Meta IS identifikátor poskytovanej služby	sluzba_is_234
Verzia služby	1.0
Popis služby	Služba umožní používateľovi reagovať na rozhodnutie v colnom konaní a odvolať sa resp. podať opravný prostriedok voči rozhodnutiu. Služba podporuje proces realizácie ZOT. NP-A.1.1.14
ISVS / Modul	IS CEP

3.11.1. Procesné/logické údaje

3.11.1.1. Procesný tok / biznis logika služby

Služba poskytuje rozhranie pre prijatie podania z externého systému.
Služba je synchrónna a je určená pre IS podnikateľa.

3.11.1.2. Operácie poskytovanej služby

Názov operácie	Popis operácie	Poradie	Vstupné parametre	Výstupné parametre
RecieveMessageFromExternalSystem	Poskytnutie rozhrania pre prijatie podania z externého systému.	1	PrijatiePodaniaZExternéhoSystemu	XML Potvrdenie o prevzatí podania XML Informácia o odmietnutí podania

 OPERAČNÝ PROGRAM INFORMATIZÁCIA SPOLOČNOSTI TVORÍME VEDOMOSTNÚ SPOLOČNOSŤ Európsky fond regionálneho rozvoja		 Ríadiaci orgán OPIS		 MINISTERSTVO FINANCIÍ SLOVENSKEJ REPUBLIKY Sprostredkovateľský orgán OPIS		 EURÓPSKA ÚNIA	
Projekt	Elektronické služby centrálného elektronického priečinka	A3008_008					
Dokument	Integračný manuál IS podnikateľa a ES CEP						
Referencia	CEP/PD/092	Verzia	7.0				

PrijatiePodaniaZExternehoSystemu

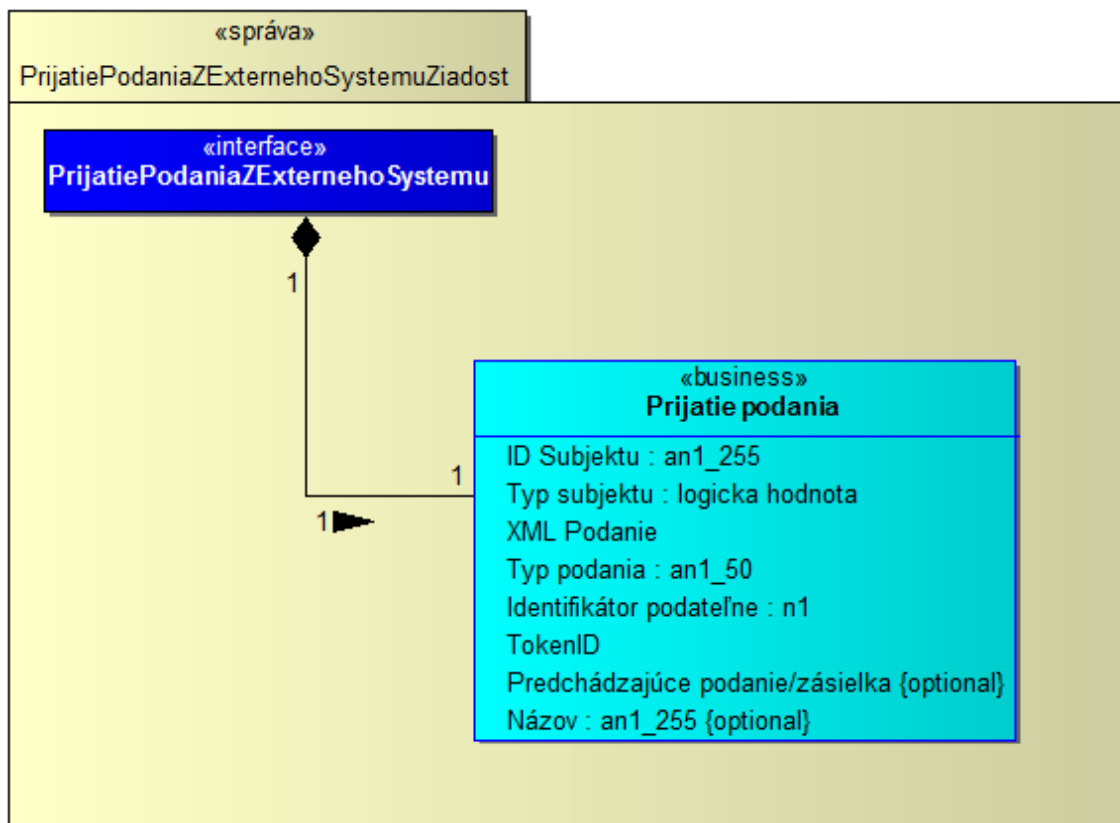

1. schéma pre XML podanie -> <http://www.ditec.sk/ekr/registration/v1.0/>
2. zložený elektronický podpis (schéma a dokumentácia) -> http://www.ditec.sk/ep/signature_formats/xades_zep_data_signatures/v1.1/
3. schéma pre nepodpísaný dokument

```

<?xml version="1.0" encoding="UTF-8"?>
<xsd:schema xmlns:xsd="http://www.w3.org/2001/XMLSchema"
xmlns:unauthorized="http://www.ditec.sk/ekr/unauthorized/v1.0"
targetNamespace="http://www.ditec.sk/ekr/unauthorized/v1.0" version="1.0"
elementFormDefault="qualified">
  <xsd:element name="DocumentUnauthorized"
type="unauthorized:DocumentUnauthorizedType"/>
  <xsd:complexType name="DocumentUnauthorizedType">
    <xsd:sequence>
      <xsd:element ref="unauthorized:Object" minOccurs="1" maxOccurs="unbounded"/>
    </xsd:sequence>
    <xsd:attribute name="URI" type="xsd:anyURI" use="optional"/>
    <xsd:attribute name="Id" type="xsd:ID" use="optional"/>
    <xsd:attribute name="Description" type="xsd:string" use="optional"/>
  </xsd:complexType>
  <xsd:element name="Object" type="unauthorized:ObjectType"/>
  <xsd:complexType name="ObjectType" mixed="true">
    <xsd:sequence minOccurs="0" maxOccurs="unbounded">
      <xsd:any namespace="##any" processContents="lax"/>
    </xsd:sequence>
    <xsd:attribute name="Id" type="xsd:ID" use="optional"/>
  </xsd:complexType>

```

Projekt	Elektronické služby centrálného elektronického priečinka	A3008_008
Dokument	Integračný manuál IS podnikateľa a ES CEP	
Referencia	CEP/PD/092	Verzia 7.0

```

<xsd:attribute name="MimeType" type="xsd:string" use="optional"/>
<xsd:attribute name="Encoding" type="xsd:anyURI" use="optional"/>
<xsd:attribute name="Identifier" type="xsd:string"/>
</xsd:complexType>
</xsd:schema>

```

4. príklad podania

```

<Registration Id="IE815.001" URI="" Description=""
BusinessIdentifier="SKED20100907124215253" xmlns="http://www.ditec.sk/ekr/registration/v1.0">
  <xzepds:DataSignatures
xmlns:xzepds="http://www.ditec.sk/ep/signature_formats/xades_zep_data_signatures/v1.1" Id="IE815.001">
    <xzepds:DispatchNotesData>
      <xzepds:DataEnvelopeAttributes TargetSignatureId="Signature20100907124215534"/>
    </xzepds:DispatchNotesData>
    <ds:Object Id="Object201009071242534" xmlns:ds="http://www.w3.org/2000/09/xmldsig#">
      <ED815A xmlns:ie="http://emcs.dgtaxud.ec/v10/ed815/ie"
xmlns="http://emcs.dgtaxud.ec/v10/ed815/ie">
        <ie:Header>
          <ie:MessageSender>3006110001</ie:MessageSender>
          <ie:MessageRecipient>NDEA.SK</ie:MessageRecipient>
          <ie:DateOfPreparation>2010-09-07</ie:DateOfPreparation>
          <ie:TimeOfPreparation>12:42:15</ie:TimeOfPreparation>
          <ie:MessageIdentifier>SKED100907124215268</ie:MessageIdentifier>
        </ie:Header>
        <ie:Body>
          <ie:SubmittedDraftOfEaad>
            <ie:Attributes>
              <ie:SubmissionMessageType>1</ie:SubmissionMessageType>
            </ie:Attributes>
            <ie:ConsigneeTrader language="sk">
              <ie:Traderid>SK52000700012</ie:Traderid>
              <ie:TraderName>a</ie:TraderName>
              <ie:StreetName>a</ie:StreetName>
              <ie:Postcode>12</ie:Postcode>
              <ie:City>a</ie:City>
            </ie:ConsigneeTrader>
            <ie:ConsignorTrader language="sk">
              <ie:TraderExciseNumber>SK52000800031</ie:TraderExciseNumber>
              <ie:TraderName>a</ie:TraderName>
              <ie:StreetName>a</ie:StreetName>
              <ie:Postcode>12</ie:Postcode>
              <ie:City>a</ie:City>
            </ie:ConsignorTrader>
            <ie:PlaceOfDispatchTrader language="sk">
              <ie:ReferenceOfTaxWarehouse>SK52000800031</ie:ReferenceOfTaxWarehou
se>
            </ie:PlaceOfDispatchTrader>
            <ie:DeliveryPlaceTrader language="sk">
              <ie:Traderid>SK52000700012</ie:Traderid>
              <ie:TraderName>a</ie:TraderName>
            </ie:DeliveryPlaceTrader>
            <ie:CompetentAuthorityDispatchOffice>
              <ie:ReferenceNumber>SK520000</ie:ReferenceNumber>
            </ie:CompetentAuthorityDispatchOffice>
            <ie:TransportDetails>

```

Projekt	Elektronické služby centrálného elektronického priečinka	A3008_008
Dokument	Integračný manuál IS podnikateľa a ES CEP	
Referencia	CEP/PD/092	Verzia 7.0

```

    <ie:TransportUnitCode>1</ie:TransportUnitCode>
    <ie:IdentityOfTransportUnits>aa</ie:IdentityOfTransportUnits>
  </ie:TransportDetails>
  <ie:EaadDraft>
    <ie:LocalReferenceNumber>SKED20100907124215253</ie:LocalReferenceNu
mber>

    <ie:InvoiceNumber>inv7</ie:InvoiceNumber>
    <ie:OriginTypeCode>1</ie:OriginTypeCode>
    <ie:DateOfDispatch>2010-09-07</ie:DateOfDispatch>
    <ie:TimeOfDispatch>12:40:14.0</ie:TimeOfDispatch>
  </ie:EaadDraft>
  <ie:HeaderEaad>
    <ie:DestinationTypeCode>1</ie:DestinationTypeCode>
    <ie:JourneyTime>H05</ie:JourneyTime>
    <ie:TransportArrangement>1</ie:TransportArrangement>
  </ie:HeaderEaad>
  <ie:TransportMode>
    <ie:TransportModeCode>0</ie:TransportModeCode>
  </ie:TransportMode>
  <ie:MovementGuarantee>
    <ie:GuarantorTypeCode>1</ie:GuarantorTypeCode>
  </ie:MovementGuarantee>
  <ie:BodyEaad>
    <ie:BodyRecordUniqueReference>1</ie:BodyRecordUniqueReference>
    <ie:ExciseProductCode>B000</ie:ExciseProductCode>
    <ie:CnCode>22000000</ie:CnCode>
    <ie:Quantity>10</ie:Quantity>
    <ie:GrossWeight>1</ie:GrossWeight>
    <ie:NetWeight>10</ie:NetWeight>
    <ie:AlcoholicStrength>10</ie:AlcoholicStrength>
    <ie:DegreePlato>10</ie:DegreePlato>
    <ie:FiscalMarkUsedFlag>0</ie:FiscalMarkUsedFlag>
    <ie:Package>
      <ie:KindOfPackages>BQ</ie:KindOfPackages>
      <ie:NumberOfPackages>10</ie:NumberOfPackages>
    </ie:Package>
  </ie:BodyEaad>
  </ie:SubmittedDraftOfEaad>
  </ie:Body>
</ED815A>
</ds:Object>
<ds:Object Id="Object201009071242534VerificationObject"
xmlns:ds="http://www.w3.org/2000/09/xmldsig#">
  <XMLVerificationDataReferences
xmlns="http://www.ditec.sk/ep/signature_formats/xades_zep_xml/v1.0"
DataTarget="#Object201009071242534">
    <SchemaReference>
      <ds:Reference URI="http://ekr.colnasprava.sk/EkrCRSRWeb/XSD/IE815.001.xsd">
        <ds:Transforms>
          <ds:Transform Algorithm="http://www.w3.org/TR/2001/REC-xml-c14n-20010315"/>
        </ds:Transforms>
        <ds:DigestMethod Algorithm="http://www.w3.org/2000/09/xmldsig#sha1"/>
        <ds:DigestValue>xapBHaiZiHDD0He0HBzXnoV78w=</ds:DigestValue>
      </ds:Reference>

```

Projekt	Elektronické služby centrálného elektronického priečinka	A3008_008
Dokument	Integračný manuál IS podnikateľa a ES CEP	
Referencia	CEP/PD/092	Verzia 7.0

```

</SchemaReference>
<VisualTransformReference>
  <ds:Reference URI="http://ekr.colnasprava.sk/EkrCRSRWeb/XSLT/IE815.001.xslt">
    <ds:Transforms>
      <ds:Transform Algorithm="http://www.w3.org/TR/2001/REC-xml-c14n-20010315"/>
    </ds:Transforms>
    <ds:DigestMethod Algorithm="http://www.w3.org/2000/09/xmldsig#sha1"/>
    <ds:DigestValue>XuEus1JSL7jiyS9Sxa2l8Lhpr7E=</ds:DigestValue>
  </ds:Reference>
</VisualTransformReference>
</XMLVerificationDataReferences>
</ds:Object>
<ds:Signature Id="Signature20100907124215534"
xmlns:ds="http://www.w3.org/2000/09/xmldsig#">
  <ds:SignedInfo xmlns:ds="http://www.w3.org/2000/09/xmldsig#">
    <ds:CanonicalizationMethod Algorithm="http://www.w3.org/TR/2001/REC-xml-c14n-20010315"/>
    <ds:SignatureMethod Algorithm="http://www.w3.org/2000/09/xmldsig#rsa-sha1"/>
    <ds:Reference Id="ReferenceSignature20100907124215534SignedProperties"
Type="http://uri.etsi.org/01903#SignedProperties"
URI="#Signature20100907124215534SignedProperties">
      <ds:Transforms>
        <ds:Transform Algorithm="http://www.w3.org/TR/2001/REC-xml-c14n-20010315"/>
      </ds:Transforms>
      <ds:DigestMethod Algorithm="http://www.w3.org/2000/09/xmldsig#sha1"/>
      <ds:DigestValue>k6BoQq1GHLXWuuwHIOYWc3NdiFo=</ds:DigestValue>
    </ds:Reference>
    <ds:Reference Id="ReferenceManifestObject201009071242534"
Type="http://www.w3.org/2000/09/xmldsig#Manifest" URI="#ManifestObject201009071242534">
      <ds:Transforms>
        <ds:Transform Algorithm="http://www.w3.org/TR/2001/REC-xml-c14n-20010315"/>
      </ds:Transforms>
      <ds:DigestMethod Algorithm="http://www.w3.org/2000/09/xmldsig#sha1"/>
      <ds:DigestValue>uqbt76P/+j1Z/Owayl38Tl2ccfl=</ds:DigestValue>
    </ds:Reference>
    <ds:Reference Id="ReferenceManifestObject201009071242534VerificationObject"
Type="http://www.w3.org/2000/09/xmldsig#Manifest"
URI="#ManifestObject201009071242534VerificationObject">
      <ds:Transforms>
        <ds:Transform Algorithm="http://www.w3.org/TR/2001/REC-xml-c14n-20010315"/>
      </ds:Transforms>
      <ds:DigestMethod Algorithm="http://www.w3.org/2000/09/xmldsig#sha1"/>
      <ds:DigestValue>zv6IKLiLftittoS7AkJcOF1rHc=</ds:DigestValue>
    </ds:Reference>
    <ds:Reference Id="ReferenceSignature20100907124215534SignatureProperties"
Type="http://www.w3.org/2000/09/xmldsig#SignatureProperties"
URI="#Signature20100907124215534SignatureProperties">
      <ds:Transforms>
        <ds:Transform Algorithm="http://www.w3.org/TR/2001/REC-xml-c14n-20010315"/>
      </ds:Transforms>
      <ds:DigestMethod Algorithm="http://www.w3.org/2000/09/xmldsig#sha1"/>
      <ds:DigestValue>rXDgBCIzGsKrq/PxesHYTOYswPk=</ds:DigestValue>
    </ds:Reference>
    <ds:Reference Id="ReferenceSignature20100907124215534KeyInfo"
Type="http://www.w3.org/2000/09/xmldsig#Object" URI="#Signature20100907124215534KeyInfo">
  
```



OPERAČNÝ PROGRAM
INFORMATIZÁCIA SPOLOČNOSTI

TVORÍME VEDOMOSTNÚ SPOLOČNOSŤ

Európsky fond regionálneho rozvoja



Riadiaci orgán OPIS



MINISTERSTVO FINANCIÍ
SLOVENSKEJ REPUBLIKY

Sprostredkovateľský orgán OPIS



EURÓPSKA ÚNIA

Projekt	Elektronické služby centrálného elektronického priečinka	A3008_008
Dokument	Integračný manuál IS podnikateľa a ES CEP	
Referencia	CEP/PD/092	Verzia 7.0

```

<ds:Transforms>
  <ds:Transform Algorithm="http://www.w3.org/TR/2001/REC-xml-c14n-20010315"/>
</ds:Transforms>
  <ds:DigestMethod Algorithm="http://www.w3.org/2000/09/xmldsig#sha1"/>
  <ds:DigestValue>00OOU4li+MX2MAfKisIhxMknJDA=</ds:DigestValue>
</ds:Reference>
</ds:SignedInfo>
<ds:SignatureValue
Id="Signature20100907124215534SignatureValue">id1+U32F84ZO7uH9V1U/KHC4EC4MEIM3D
RErYJ1NbpB/8pij2mOrok4bU8CVGMAXrRZuG/5Ptv9aDW132O2FICTn09mQky3dreF0CYcStar
1UXUnnzwgRurKbKIdKjz6H50axkONZeQDkf12Pau9pG6GnZox0OkXVqHsfOZHdpbtFC/3DGufL
Jb8pczluh/2hDp9Ozsp+TCYtrjggDv4woaAr57QoNq5kaxTm2T/MI4RngymW5WdqHumVDmtcODf
xzTID8T4xCZwMf5zIHR6nptkXuAvOr0XP5wcbDALup1tcxCgBY1bjOmF2puWHNNv5j65P3NGEC
XI9ft7hMn5Qw==</ds:SignatureValue>
  <ds:KeyInfo Id="Signature20100907124215534KeyInfo"
xmlns:ds="http://www.w3.org/2000/09/xmldsig#">
    <ds:X509Data>
      <ds:X509Certificate>MIIFCDCCA/CgAwIBAgIKQQBtUgABAAAAdTANBgkqhkiG9w0
BAQUFADBVMRIwEAYKcZImiZPyLQBGRYC2sxFtATBgoJkiaJk/IsZAEZFgVkaXRIYzEVMB
MGCgmsJomT8ixkARKWBWludHJhMREwDwYDVQQDEwhEZXDZDZXJ0MjAeFw0wODA3MjlnW
zlxNDFaFw0xMjAyMTcwNzE2MjhaMCcxZjAMBGNVBAoTBUFD1JEMRUwEwYDVQQDDAxJd
mFuleE9sxaFpbmEwggEiMA0GCSqGSIb3DQEBAQUAA4IBDwAwggEKAoIBAQcX/JED1zSkRz2
Y/RjrKurkHh16ZNAMHfd7eZUj/bo5afda8o1/vQNM+bza0WGGN9CEqsn84aYo1UE+DhVAvN5E
qojBKGPI8L/oQlc9fBceEboe2wNFI39SZP+8IRuB8kSI6EGi0LJ4hqZ8+5iPkFQvEJ/a93cciTaoEQ8
+WfYgQBjXSQU1gLmhO0N9t8iOcYnT9qliGPZIJ5LHYzZBeUXzDLcBQK4YL7+4Z+US9zwGIY7
LHbJGoWa8Qkf44XybotECZjkw0MSASi01PXHpwBxYslzP3aPsx2DERRSzwig+cQEjU8KILjQw
YmVapJEU9ZFPJz7Agl+ZjN3MW8udVAgMBAAGjggIGMIICAJAObgNVHQ8BAf8EBAMCBPAwR
AYJKoZIhvcNAQkPBDCwNTAObggqhkiG9w0DAGIcAIAwDgYIKoZIhvcNAwQCAgCAMAcGBSsO
AwlHMAoGCCqGSIb3DQMhMB0GA1UdDgQWBBREhgtNyAN1aKsSkweU+dp48vraVTATBgNV
HSUEDDAKBggrBgEFBQcDAjAfbgNVHSMEGDAWgBQW52RbPpltPsdVYmVvJd55YP2FuTCBg
QYDVR0fBHoweDB2oHSgcoY2aHR0cDovL2Rldi1jZXRJ0LmludHJhLmRpdGVjLnRlL0NlcnRFbnJv
bGwvRGV2Q2VydDluY3JshjhmaWx0i8vXFxERVYtQ0VSVC5pbmRyYS5kaXRIYy5za1xZXJ0R
W5yb2xsXERldkNlcnQyLmNybDCB0AYIKwYBBQUHAQEgcMwgcAwXQYIKwYBBQUHMAK
UWh0dHA6Ly9kZXZyY2VydC5pbmRyYS5kaXRIYy5za1xZXJ0RW5yb2xsL0RFV11DRVJULmlud
HJhLmRpdGVjLnRlR0RldkNlcnQyKDEpLmNydDBfBggrBgEFBQcwoAoZTmIsZTovL1xcREVWL
UNFUIQuaW50cmEuZGI0ZW5uc2t2cDvYdEVucm9sbFxEVYtQ0VSVC5pbmRyYS5kaXRIYy5z
a19EZXDZDZXJ0MigxKS5jcnQwDQYJKoZIhvcNAQEFBQADggEBAExyea/ArsP4JsmLq15vXUXKI
ZOz6USJFy+3yFrgmvPosVnHAzeV+LOZpmVmgZ2Zd0AxwiBZnhSwmdAZJe8mXkBrbNgGjT1B
DbvYiINyc0K35tqTXWKZaC5QCIF58kCRox5dbF4LMGwAGc33me8arGUedq2ExGX5tmf6MvE2
Z4Xr9fILJgZ8x/Jg2Z5T66q7Q2fFiyvYGFuovHvO4jEdsLSC8pD7rslkMSLa3K7cqoxmrOIV4tcrBaO
khhHzJo2PBNVG+TqhYQR+JJFD+G53Zckv+gkqGXEbcS9P2prsMvO+841tOmtCZtcfP2UUsoe
w9qc+JdDaht7XkSBAtPeo=</ds:X509Certificate>
      <ds:X509IssuerSerial>
        <ds:X509IssuerName>CN=DevCert2, DC=intra, DC=ditec,
DC=sk</ds:X509IssuerName>
        <ds:X509SerialNumber>306959854521182050058357</ds:X509SerialNumber>
      </ds:X509IssuerSerial>
      <ds:X509SubjectName>CN=Ivan Olšina, O=ACORD</ds:X509SubjectName>
    </ds:X509Data>
  </ds:KeyInfo>
</ds:Object>
  <xades:QualifyingProperties xmlns:xades="http://uri.etsi.org/01903/v1.3.2#"
Target="#Signature20100907124215534">
    <xades:SignedProperties Id="Signature20100907124215534SignedProperties"

```



OPERAČNÝ PROGRAM
INFORMATIZÁCIA SPOLOČNOSTI

TVORÍME VEDOMOSTNÚ SPOLOČNOSŤ

Európsky fond regionálneho rozvoja



Riadiaci orgán OPIS



MINISTERSTVO FINANCIÍ
SLOVENSKEJ REPUBLIKY

Sprostredkovateľský orgán OPIS



EURÓPSKA ÚNIA

Projekt	Elektronické služby centrálného elektronického priečinka	A3008_008
Dokument	Integračný manuál IS podnikateľa a ES CEP	
Referencia	CEP/PD/092	Verzia 7.0

```

xmlns:ds="http://www.w3.org/2000/09/xmldsig#" xmlns:xades="http://uri.etsi.org/01903/v1.3.2#">
  <xades:SignedSignatureProperties>
    <xades:SigningTime>2010-09-07T12:42:19+02:00</xades:SigningTime>
    <xades:SigningCertificate>
      <xades:Cert>
        <xades:CertDigest>
          <ds:DigestMethod Algorithm="http://www.w3.org/2000/09/xmldsig#sha1"/>
          <ds:DigestValue>ENgqjSFk2iD4HwVi0LgXidvjGts=</ds:DigestValue>
        </xades:CertDigest>
        <xades:IssuerSerial>
          <ds:X509IssuerName>CN=DevCert2, DC=intra, DC=ditec,
DC=sk</ds:X509IssuerName>
          <ds:X509SerialNumber>306959854521182050058357</ds:X509SerialN
umber>
        </xades:IssuerSerial>
      </xades:Cert>
    </xades:SigningCertificate>
    <xades:SignaturePolicyIdentifier>
      <xades:SignaturePolicyId>
        <xades:SigPolicyId>
          <xades:Identifier>urn:oid:1.3.158.36061701.0.0.1.10.4.0.11.1</xades:Id
entifier>
        </xades:SigPolicyId>
        <xades:SigPolicyHash>
          <ds:DigestMethod Algorithm="http://www.w3.org/2000/09/xmldsig#sha1"/>
          <ds:DigestValue>BQvpX/EsUe3VG7A2W6HW/I9w9JI=</ds:DigestValue
>
        </xades:SigPolicyHash>
      </xades:SignaturePolicyId>
    </xades:SignaturePolicyIdentifier>
  </xades:SignedSignatureProperties>
  <xades:SignedDataObjectProperties>
    <xades:DataObjectFormat
ObjectReference="#ReferenceManifestObject201009071242534">
      <xades:Description>IE815 - Návrh eSD</xades:Description>
      <xades:ObjectIdentifier>
        <xades:Identifier>http://ekr.colnasprava.sk/EkrCRSRWeb/XSD/IE815.001.xsd</xades:Id
entifier>
      </xades:ObjectIdentifier>
      <xades:MimeType>application/xml</xades:MimeType>
    </xades:DataObjectFormat>
    <xades:DataObjectFormat
ObjectReference="#ReferenceManifestObject201009071242534VerificationObject">
      <xades:Description>Verifikačné dáta pre IE815 - Návrh
eSD</xades:Description>
      <xades:ObjectIdentifier>
        <xades:Identifier>http://www.ditec.sk/ep/signature\_formats/xades\_zep\_xml/v1.0/</xades:Id
entifier>
      </xades:ObjectIdentifier>
      <xades:MimeType>application/xml</xades:MimeType>
    </xades:DataObjectFormat>
  </xades:SignedDataObjectProperties>
</xades:SignedProperties>
</xades:QualifyingProperties>

```



OPERAČNÝ PROGRAM
INFORMATIZÁCIA SPOLOČNOSTI

TVORÍME VEDOMOSTNÚ SPOLOČNOSŤ

Európsky fond regionálneho rozvoja



Riadiaci orgán OPIS



MINISTERSTVO FINANCIÍ
SLOVENSKEJ REPUBLIKY

Sprostredkovateľský orgán OPIS



EURÓPSKA ÚNIA

Projekt	Elektronické služby centrálného elektronického priečinka	A3008_008
Dokument	Integračný manuál IS podnikateľa a ES CEP	
Referencia	CEP/PD/092	Verzia 7.0

```

</ds:Object>
<ds:Object>
  <ds:SignatureProperties Id="Signature20100907124215534SignatureProperties"
xmlns:ds="http://www.w3.org/2000/09/xmldsig#"
xmlns:xzep="http://www.ditec.sk/ep/signature_formats/xades_zep/v1.0">
  <ds:SignatureProperty Target="#Signature20100907124215534">
    <xzep:SignatureVersion>http://www.ditec.sk/ep/signature_formats/xades_zep/v1.0</xzep:Signat
ureVersion>
  </ds:SignatureProperty>
  <ds:SignatureProperty Target="#Signature20100907124215534">
    <xzep:ProductInfos>
      <xzep:ProductInfo>
        <xzep:ProductName>Ditec.Zep.DSigXades.XadesSig</xzep:ProductName>
        <xzep:ProductVersion>1.0.0.0</xzep:ProductVersion>
      </xzep:ProductInfo>
      <xzep:ProductInfo>
        <xzep:ProductName>Ditec.Zep.DSigXades.Plugins.XmlObject</xzep:Produc
tName>
        <xzep:ProductVersion>1.0.0.0</xzep:ProductVersion>
      </xzep:ProductInfo>
    </xzep:ProductInfos>
  </ds:SignatureProperty>
</ds:SignatureProperties>
</ds:Object>
<ds:Object>
  <ds:Manifest Id="ManifestObject201009071242534"
xmlns:ds="http://www.w3.org/2000/09/xmldsig#">
  <ds:Reference Type="http://www.w3.org/2000/09/xmldsig#Object"
URI="#Object201009071242534">
    <ds:Transforms>
      <ds:Transform Algorithm="http://www.w3.org/TR/2001/REC-xml-c14n-20010315"/>
    </ds:Transforms>
    <ds:DigestMethod Algorithm="http://www.w3.org/2000/09/xmldsig#sha1"/>
    <ds:DigestValue>ukgnYVatoPYeUteVHooR4vhQNAE=</ds:DigestValue>
  </ds:Reference>
</ds:Manifest>
  <ds:Manifest Id="ManifestObject201009071242534VerificationObject"
xmlns:ds="http://www.w3.org/2000/09/xmldsig#">
  <ds:Reference Type="http://www.w3.org/2000/09/xmldsig#Object"
URI="#Object201009071242534VerificationObject">
    <ds:Transforms>
      <ds:Transform Algorithm="http://www.w3.org/TR/2001/REC-xml-c14n-20010315"/>
    </ds:Transforms>
    <ds:DigestMethod Algorithm="http://www.w3.org/2000/09/xmldsig#sha1"/>
    <ds:DigestValue>wl5XnAXesq/TYOUPar7x/XCuXTI=</ds:DigestValue>
  </ds:Reference>
</ds:Manifest>
</ds:Object>
</ds:Signature>
</xzepds:DataSignatures>
<DocumentUnauthorized xmlns="http://www.ditec.sk/ekr/unauthorized/v1.0" Id="Obj123"
URI="http://emcs.dgtaxud.ec/v10/ed815/ie" Description="ed815">
  <Object Id="Obj20091010132356000" MimeType="application/xml"
Identifier="http://www.uqkk.sk/somedocs/v1">

```



OPERAČNÝ PROGRAM
INFORMATIZÁCIA SPOLOČNOSTI

TVORÍME VEDOMOSTNÚ SPOLOČNOSŤ

Európsky fond regionálneho rozvoja



Riadiaci orgán OPIS



MINISTERSTVO FINANCIÍ
SLOVENSKEJ REPUBLIKY

Sprostredkovateľský orgán OPIS



EURÓPSKA ÚNIA

Projekt	Elektronické služby centrálného elektronického priečinka	A3008_008
Dokument	Integračný manuál IS podnikateľa a ES CEP	
Referencia	CEP/PD/092	Verzia 7.0

```

<ED815A xmlns:ie="http://emcs.dgtaxud.ec/v10/ed815/ie" xmlns="ed815">
  <ie:Header>
    <ie:MessageSender>3006110001</ie:MessageSender>
    <ie:MessageRecipient>NDEA.SK</ie:MessageRecipient>
    <ie:DateOfPreparation>2010-09-07</ie:DateOfPreparation>
    <ie:TimeOfPreparation>12:42:15</ie:TimeOfPreparation>
    <ie:MessageIdentifier>SKED100907124215268</ie:MessageIdentifier>
  </ie:Header>
  <ie:Body>
    <ie:SubmittedDraftOfEaad>
      <ie:Attributes>
        <ie:SubmissionMessageType>1</ie:SubmissionMessageType>
      </ie:Attributes>
      <ie:ConsigneeTrader language="sk">
        <ie:Traderid>SK52000700012</ie:Traderid>
        <ie:TraderName>a</ie:TraderName>
        <ie:StreetName>a</ie:StreetName>
        <ie:Postcode>12</ie:Postcode>
        <ie:City>a</ie:City>
      </ie:ConsigneeTrader>
      <ie:ConsignorTrader language="sk">
        <ie:TraderExciseNumber>SK52000800031</ie:TraderExciseNumber>
        <ie:TraderName>a</ie:TraderName>
        <ie:StreetName>a</ie:StreetName>
        <ie:Postcode>12</ie:Postcode>
        <ie:City>a</ie:City>
      </ie:ConsignorTrader>
      <ie:PlaceOfDispatchTrader language="sk">
        <ie:ReferenceOfTaxWarehouse>SK52000800031</ie:ReferenceOfTaxWarehou
se>
      </ie:PlaceOfDispatchTrader>
      <ie:DeliveryPlaceTrader language="sk">
        <ie:Traderid>SK52000700012</ie:Traderid>
        <ie:TraderName>a</ie:TraderName>
      </ie:DeliveryPlaceTrader>
      <ie:CompetentAuthorityDispatchOffice>
        <ie:ReferenceNumber>SK520000</ie:ReferenceNumber>
      </ie:CompetentAuthorityDispatchOffice>
      <ie:TransportDetails>
        <ie:TransportUnitCode>1</ie:TransportUnitCode>
        <ie:IdentityOfTransportUnits>aa</ie:IdentityOfTransportUnits>
      </ie:TransportDetails>
      <ie:EaadDraft>
        <ie:LocalReferenceNumber>SKED20100907124215253</ie:LocalReferenceNu
mber>
      </ie:EaadDraft>
      <ie:HeaderEaad>
        <ie:DestinationTypeCode>1</ie:DestinationTypeCode>
        <ie:JourneyTime>H05</ie:JourneyTime>
        <ie:TransportArrangement>1</ie:TransportArrangement>
    </ie:SubmittedDraftOfEaad>
  </ie:Body>
</ED815A>

```

 OPERAČNÝ PROGRAM INFORMATIZÁCIA SPOLOČNOSTI TVORÍME VEDOMOSTNÚ SPOLOČNOSŤ Európsky fond regionálneho rozvoja		 Vlada Slovenskej republiky Riadiaci orgán OPIS	 MINISTERSTVO FINANCIÍ SLOVENSKEJ REPUBLIKY Sprostredkovateľský orgán OPIS	 EURÓPSKA ÚNIA
Projekt	Elektronické služby centrálného elektronického priečinka	A3008_008		
Dokument	Integračný manuál IS podnikateľa a ES CEP			
Referencia	CEP/PD/092	Verzia	7.0	

```

</ie:HeaderEaad>
<ie:TransportMode>
  <ie:TransportModeCode>0</ie:TransportModeCode>
</ie:TransportMode>
<ie:MovementGuarantee>
  <ie:GuarantorTypeCode>1</ie:GuarantorTypeCode>
</ie:MovementGuarantee>
<ie:BodyEaad>
  <ie:BodyRecordUniqueReference>1</ie:BodyRecordUniqueReference>
  <ie:ExciseProductCode>B000</ie:ExciseProductCode>
  <ie:CnCode>22000000</ie:CnCode>
  <ie:Quantity>10</ie:Quantity>
  <ie:GrossWeight>1</ie:GrossWeight>
  <ie:NetWeight>10</ie:NetWeight>
  <ie:AlcoholicStrength>10</ie:AlcoholicStrength>
  <ie:DegreePlato>10</ie:DegreePlato>
  <ie:FiscalMarkUsedFlag>0</ie:FiscalMarkUsedFlag>
  <ie:Package>
    <ie:KindOfPackages>BQ</ie:KindOfPackages>
    <ie:NumberOfPackages>10</ie:NumberOfPackages>
  </ie:Package>
</ie:BodyEaad>
</ie:SubmittedDraftOfEaad>
</ie:Body>
</ED815A>
</Object>
</DocumentUnauthorized>
</Registration>

```

V rámci schémy pre podanie sa vyhradili atribúty pre ZOT:

- BusinessIdentifier = Evidenčné číslo ZOT (v prípade požiadavky na vytvorenie nového ZOT nebude uvedené)
- Description = Značka obchodníka (povinné)

Prijatie podania

Atribút	ID Subjektu : an1_255
Opis	identifikátor subjektu pre komunikáciu s IS CEP
Atribút	Typ subjektu : logicka hodnota
Opis	0 = subjekt 1 = OVM
Atribút	XML Podanie
Opis	xml data podania
Atribút	Typ podania : an1_50
Opis	jedinečný business identifikátor typu podania
Atribút	Identifikátor podateľne : n1
Opis	bude obsahovať hodnotu 2 (podateľňa CEP)
Atribút	TokenID
Opis	identifikácia používateľa, získa sa po prihlásení do IS CEP
Atribút	Predchádzajúce podanie/zásielka
Opis	identifikátor predchádzajúceho podania/zásielky ktorého sa týka dané podanie/zásielka

 OPERAČNÝ PROGRAM INFORMATIZÁCIA SPOLOČNOSTI TVORÍME VEDOMOSTNÚ SPOLOČNOSŤ Európsky fond regionálneho rozvoja		 Riadiaci orgán OPIS		 MINISTERSTVO FINANCIÍ SLOVENSKEJ REPUBLIKY Sprostredkovateľský orgán OPIS		 EURÓPSKA ÚNIA	
Projekt	Elektronické služby centrálného elektronického priečinka			A3008_008			
Dokument	Integračný manuál IS podnikateľa a ES CEP						
Referencia	CEP/PD/092	Verzia	7.0				

Atribút	Názov : an1_255
Opis	používateľom zadaný názov pre podanie

Informácia o prijatí/odmietnutí podania

EKR.XML Informácia o odmietnutí podania
<p>«business» Informácia o odmietnutí podania</p> <p>Dátum a čas odmietnutia : Dátum a čas Dátum a čas vytvorenia : Dátum a čas Typ odmietnutého podania : an1_200 Identifikátor : Číslo Kód dôvodu : Číslo Popis : an1_250 Identifikátor odmietnutého podania : Číslo</p>

Informácia o odmietnutí podania

Atribút	Dátum a čas odmietnutia : Dátum a čas
Opis	dátum a čas kedy bolo podanie odmietnuté
Atribút	Dátum a čas vytvorenia : Dátum a čas
Opis	dátum a čas kedy bolo podanie vytvorené
Atribút	Typ odmietnutého podania : an1_200
Opis	jedinečný business identifikátor typu podania
Atribút	Identifikátor : Číslo
Opis	identifikátor podania
Atribút	Kód dôvodu : Číslo
Opis	viď. kapitola Popis výnimiek
Atribút	Popis : an1_250
Opis	viď. kapitola Popis výnimiek
Atribút	Identifikátor odmietnutého podania : Číslo
Opis	identifikátor podania

 OPERAČNÝ PROGRAM INFORMATIZÁCIA SPOLOČNOSTI TVORÍME VEDOMOSTNÚ SPOLOČNOSŤ Európsky fond regionálneho rozvoja		 Riadiaci orgán OPIS		 MINISTERSTVO FINANCIÍ SLOVENSKEJ REPUBLIKY Sprostredkovateľský orgán OPIS		 EURÓPSKA ÚNIA	
Projekt	Elektronické služby centrálného elektronického priečinka	A3008_008					
Dokument	Integračný manuál IS podnikateľa a ES CEP						
Referencia	CEP/PD/092	Verzia	7.0				

XML Potvrdenie o prevzatí podania

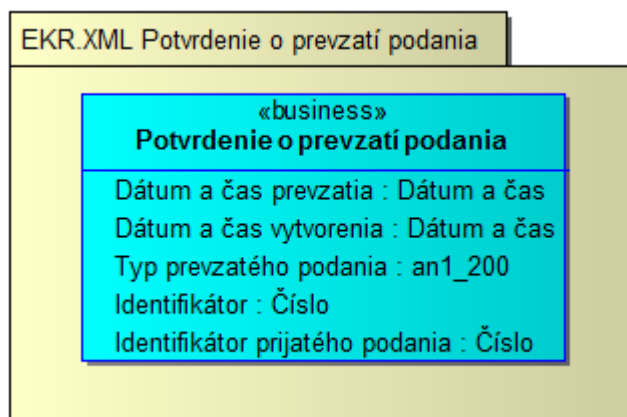

Potvrdenie o prevzatí podania

Atribút	Dátum a čas prevzatia : Dátum a čas
Opis	dátum a čas kedy bolo podanie prevzaté
Atribút	Dátum a čas vytvorenia : Dátum a čas
Opis	dátum a čas kedy bolo podanie vytvorené
Atribút	Typ prevzatého podania : an1_200
Opis	jedinečný business identifikátor typu podania
Atribút	Identifikátor : Číslo
Opis	identifikátor podania
Atribút	Identifikátor prijatého podania : Číslo
Opis	identifikátor podania

3.11.2. Technické informácie

3.11.2.1. Technická špecifikácia poskytovanej webovej služby

Testovacie prostredie	
WSDL	https://tcep.financnasprava.sk/tcep/procw/cep.ekr.web.ws/ReceiverExtSystem.asmx?wsdl
URL	https://tcep.financnasprava.sk/tcep/procw/cep.ekr.web.ws/ReceiverExtSystem.asmx
Produkčné prostredie	
WSDL	https://www.cep.financnasprava.sk/cep/procw/cep.ekr.web.ws/ReceiverExtSystem.asmx?wsdl
URL	https://www.cep.financnasprava.sk/cep/procw/cep.ekr.web.ws/ReceiverExtSystem.asmx

 OPERAČNÝ PROGRAM INFORMATIZÁCIA SPOLOČNOSTI TVORÍME VEDOMOSTNÚ SPOLOČNOSŤ Európsky fond regionálneho rozvoja		 Ríadiaci orgán OPIS	 MINISTERSTVO FINANCIÍ SLOVENSKEJ REPUBLIKY Sprostredkovateľský orgán OPIS	 EURÓPSKA ÚNIA
Projekt	Elektronické služby centrálného elektronického priečinka	A3008_008		
Dokument	Integračný manuál IS podnikateľa a ES CEP			
Referencia	CEP/PD/092	Verzia	7.0	

3.11.2.2. Definícia dodatočných parametrov hlavičky správ (Header)

Po prihlásení je potrebné pridať do každého ďalšieho volania wcf metód cookie s identifikátorom tokenu prihláseného používateľa. Konkrétne použitie je popísané v [kapitole 5](#).

3.11.2.3. Popis spôsobu zabezpečenia a autentifikácie pri volaní operácií služby

Autentifikácia je zabezpečená cez posielanie TokenDescriptora v hlavičke správy. Pre získanie TokenDescriptora je potrebné zavolať metódu pre prihlásenie sa do IAM-u:

- PrihlásenieMenomHeslom - prihlásenie používateľa menom a heslom,
- PrihlásenieCertifikatom - prihlásenie používateľa certifikátom.

3.11.2.4. Testovacie scenáre a prípady

Krok	Akcia	Očakávaný výsledok
1.	Používateľ zavolá sluzba_is_239 pre získanie obsahu číselníka z informačného systému Centrálného elektronického priečinka – operácia pre Poskytnutie obsahu číselníka typov podaní v IS CEP alebo volaním sluzba_is_49217 pre získanie kontextu reakcie na typ podania	Služba vráti typ podania
2.	Používateľ zavolá sluzba_is_49216 pre získanie kontextu typu podania	Služba vráti pre požadovaný typ podania kontext pre vytvorenie podania daného typu
3.	Používateľ zavolá sluzba_is_234 pre podanie opravného prostriedku voči rozhodnutiu v colnom konaní	Služba prijme/odmietne dané podanie

3.11.2.5. Technické operácie služby

Názov metódy
RecieveMessageFromExternalSystem

Vstupný parameter	Popis
idSubjektu	identifikátor subjektu pre komunikáciu s IS CEP
typSubjektu	0 = subjekt 1 = OVM
xmlPodanieB64	Xml v Base64 (UTF-8) IS VS vytvorí na základe poskytnutia kontextu typu podania – volaním IS služby 49216 pre získanie kontextu typu podania
typPodania	Získa sa volaním IS služby 239 - Získanie obsahu číselníka z informačného systému Centrálného elektronického priečinka – operácia pre Poskytnutie obsahu číselníka typov podaní v IS CEP alebo volaním IS služby 49217 pre získanie kontextu reakcie na typ podania
podatelnaIdentifikator	bude obsahovať hodnotu 2 (podateľňa CEP)
predchadzajucePodanieZasielka	identifikátor predchádzajúceho podania/zásielky ktorého sa týka dané podanie/zásielka

Projekt	Elektronické služby centrálného elektronického priečinka	A3008_008
Dokument	Integračný manuál IS podnikateľa a ES CEP	
Referencia	CEP/PD/092	Verzia 7.0

Vstupný parameter	Popis
nazov	používateľom zadaný názov pre podanie
tokenDescriptor. TokenId	TokenId z prihlásenia
tokenDescriptor. TokenCheck	TokenCheck z prihlásenia

Request

```
<soap:Envelope xmlns:soap="http://www.w3.org/2003/05/soap-envelope"
xmlns:cep="http://www.ditec.sk/CEPEkr">
  <soap:Header/>
  <soap:Body>
    <cep:RecieveMessageFromExternalSystem>
      <cep:idSubjektu>39644922</cep:idSubjektu>
      <cep:typSubjektu>0</cep:typSubjektu>
      <cep:xmlPodanieB64>PHh6ZXA6RGF0YUVudmVsb3BIIHhtbG5zOnh6ZXA9I.....</cep:xmlPo
danieB64>
      <cep:typPodania>P_MF_OC_0015_v4.0</cep:typPodania>
      <cep:podatelnaIdentifikator>2</cep:podatelnaIdentifikator>
      <cep:predchadzajucePodanieZasielka/>
      <cep:nazov>45-167839-18-2-CT-01M</cep:nazov>
      <cep:tokenDescriptor>
        <cep:TokenId>c51ed4f5-c14b-8749-96c7-58867453c3e5</cep:TokenId>
        <cep:TokenCheck>h26rlzy+pVCoz4h9D5vAg5ymi7w=</cep:TokenCheck>
      </cep:tokenDescriptor>
    </cep:RecieveMessageFromExternalSystem>
  </soap:Body>
</soap:Envelope>
```

Response

```
<soap:Envelope xmlns:soap="http://www.w3.org/2003/05/soap-envelope"
xmlns:xsi="http://www.w3.org/2001/XMLSchema-instance" xmlns:xsd="http://www.w3.org/2001/XMLSchema">
  <soap:Body>
    <RecieveMessageFromExternalSystemResponse xmlns="http://www.ditec.sk/CEPEkr">
      <RecieveMessageFromExternalSystemResult>
        <Code>0</Code>
        <Description/>
      </RecieveMessageFromExternalSystemResult>
    </RecieveMessageFromExternalSystemResponse>
  </soap:Body>
</soap:Envelope>
```

3.11.2.6. Popis výnimiek

Kód	Popis	Špecifikácia chyby	Typ chyby
-220	Zamietnuté podanie. Neplatný adresát.	Zamietnuté podanie. Neplatný adresát.	Biznis
-213	Nebolo nájdené prevzaté/odmietnuté podanie - zlý identifikátor.	Nebolo nájdené prevzaté/odmietnuté podanie - zlý identifikátor.	Biznis
-210	Nesprávny počet typu dokumentu v type podania.	Nesprávny počet typu dokumentu v type podania.	Biznis
-209	Neznámy typ dokumentu.	Neznámy typ dokumentu.	Biznis
-208	Neznámy formát dokumentu.	Neznámy formát dokumentu.	Biznis

Projekt	Elektronické služby centrálného elektronického priečinka	A3008_008
Dokument	Integračný manuál IS podnikateľa a ES CEP	
Referencia	CEP/PD/092	Verzia 7.0

Kód	Popís	Špecifikácia chyby	Typ chyby
-207	Neznámy formát podania.	Neznámy formát podania.	Biznis
-205	Neplatný typ podania.	Neplatný typ podania.	Biznis
-204	Osoba nemá oprávnenie na zasielanie podaní v mene subjektu	Osoba nemá oprávnenie na zasielanie podaní v mene subjektu	Biznis
-1	Interná chyba.	Interná chyba.	System

 OPERAČNÝ PROGRAM INFORMATIZÁCIA SPOLOČNOSTI TVORÍME VEDOMOSTNÚ SPOLOČNOSŤ Európsky fond regionálneho rozvoja		 Riadiaci orgán OPIS		 MINISTERSTVO FINANCIÍ SLOVENSKEJ REPUBLIKY Sprostredkovateľský orgán OPIS		 EURÓPSKA ÚNIA	
Projekt	Elektronické služby centrálného elektronického priečinka			A3008_008			
Dokument	Integračný manuál IS podnikateľa a ES CEP						
Referencia	CEP/PD/092	Verzia	7.0				

3.12. Informovanie sa o vydaných licenciách pre zahraničnoobchodné transakcie

Meta IS identifikátor poskytovanej služby	sluzba_is_235
Verzia služby	1.0
Popis služby	<p>Služba poskytne informácie súvisiace s vydanou licenciou.</p> <p>Služba poskytne tieto informácie držiteľovi licencie, vydávajúcemu správnomu orgánu a colným orgánom v rozsahu im prislúchajúcim.</p> <p>Služba poskytne sadu výberových kritérií pre vyhľadávanie požadovanej licencie alebo množiny licencií.</p> <p>Služba patrí medzi všeobecné služby.</p> <p>NP-1.1.15</p>
ISVS / Modul	IS CEP

3.12.1. Procesné/logické údaje

3.12.1.1. Procesný tok / biznis logika služby

Služba poskytne informácie o vydaných licenciách požadovaného typu a/alebo vydaných pre požadovaný subjekt.

Služba je synchronná a je určená pre IS VS.

Prístup k údajom licencie je riadený oprávneniami kde platí, že k vydaným licenciám má prístup ich vydavateľ alebo MF v rámci realizácie zahraničnoobchodnej transakcie.

3.12.1.2. Operácie poskytovanej služby

Názov operácie	Popis operácie	Poradie	Vstupné parametre	Výstupné parametre
InformacieOVydanych LicenciachStart	Poskytnutie informácie o vydaných licenciách požadovaného typu a/alebo vydaných pre požadovaný subjekt.	1	RPIInfoVydane LicencieZiadosť	ID dávky
InformacieOVydanych LicenciachContinue	Poskytnutie informácie o vydaných licenciách požadovaného typu a/alebo vydaných pre požadovaný subjekt.	2	ID dávky	InfoVydaneLicencieOdpoved

 OPERAČNÝ PROGRAM INFORMATIZÁCIA SPOLOČNOSTI TVORÍME VEDOMOSTNÚ SPOLOČNOSŤ Európsky fond regionálneho rozvoja		 Riadiaci orgán OPIS		 MINISTERSTVO FINANCIÍ SLOVENSKEJ REPUBLIKY Sprostredkovateľský orgán OPIS		 EURÓPSKA ÚNIA	
Projekt	Elektronické služby centrálného elektronického priečinka	A3008_008					
Dokument	Integračný manuál IS podnikateľa a ES CEP						
Referencia	CEP/PD/092	Verzia	7.0				

RPIInfoVydaneLicencieZiadost

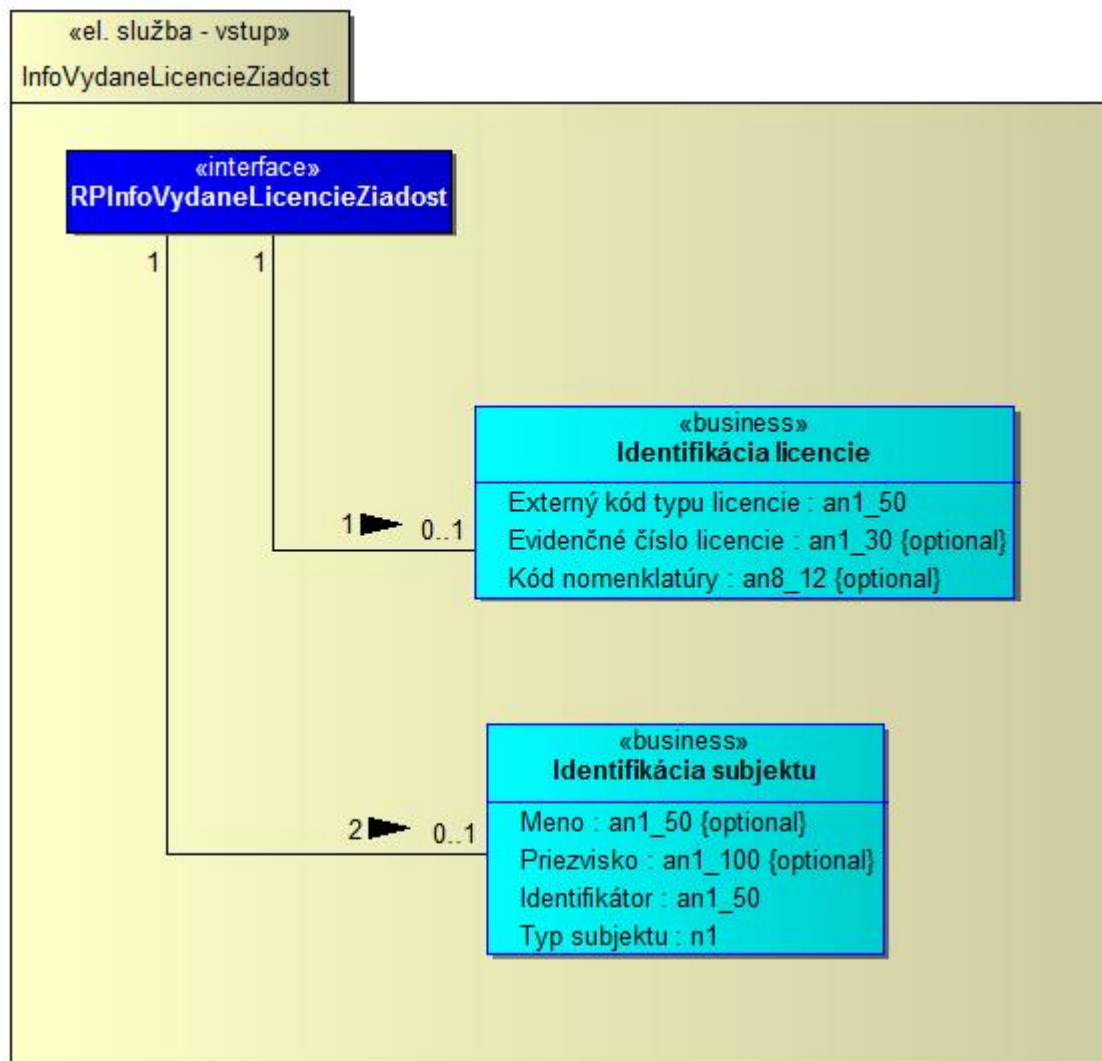

Na vstupe musí byť zadaná aspoň jedna zo sekcií Identifikácia licencie/Identifikácia subjektu.

Identifikácia licencie

Atribút	Externý kód typu licencie : an1_50
Opis	jedenenčný business identifikátor typu licencie
Atribút	Evidenčné číslo licencie : an1_30
Opis	pridelené evidenčné číslo licencie, ktoré definuje OVM ako vydavateľ licencie v procese vydania licencie
Atribút	Kód nomenklatúry : an8_12
Opis	kód tovaru pre množstevné čerpanie

Identifikácia subjektu

Atribút	Meno : an1_50
Opis	meno fyzickej osoby

Projekt	Elektronické služby centrálného elektronického priečinka	A3008_008
Dokument	Integračný manuál IS podnikateľa a ES CEP	
Referencia	CEP/PD/092	Verzia 7.0

Atribút	Priezvisko : an1_100
Opis	priezvisko fyzickej osoby
Atribút	Identifikátor : an1_50
Opis	ak Typ subjektu = 1 (FO) identifikátor fyzickej osoby = rodné číslo pre občanov SR ak ide o zahraničnú fyzickú osobu obdobné číslo alebo identifikátor, ktorý jej je pridelený alebo určený na účely jednoznačnej identifikácie podľa právneho poriadku štátu ak Typ subjektu = 2 (PO/Podnikateľ) IČO alebo ak ide o zahraničnú právnickú osobu alebo podnikateľa obdobné číslo alebo iný identifikátor, ktorý je im pridelený alebo určený na účely jednoznačnej identifikácie podľa právneho poriadku štátu, v ktorom majú sídlo alebo miesto podnikania
Atribút	Typ subjektu : n1
Opis	Typ subjektu = 1 pre Fyzickú osobu Typ subjektu = 2 pre Právnická osoba/Podnikateľ

InfoVydaneLicencieOdpoved

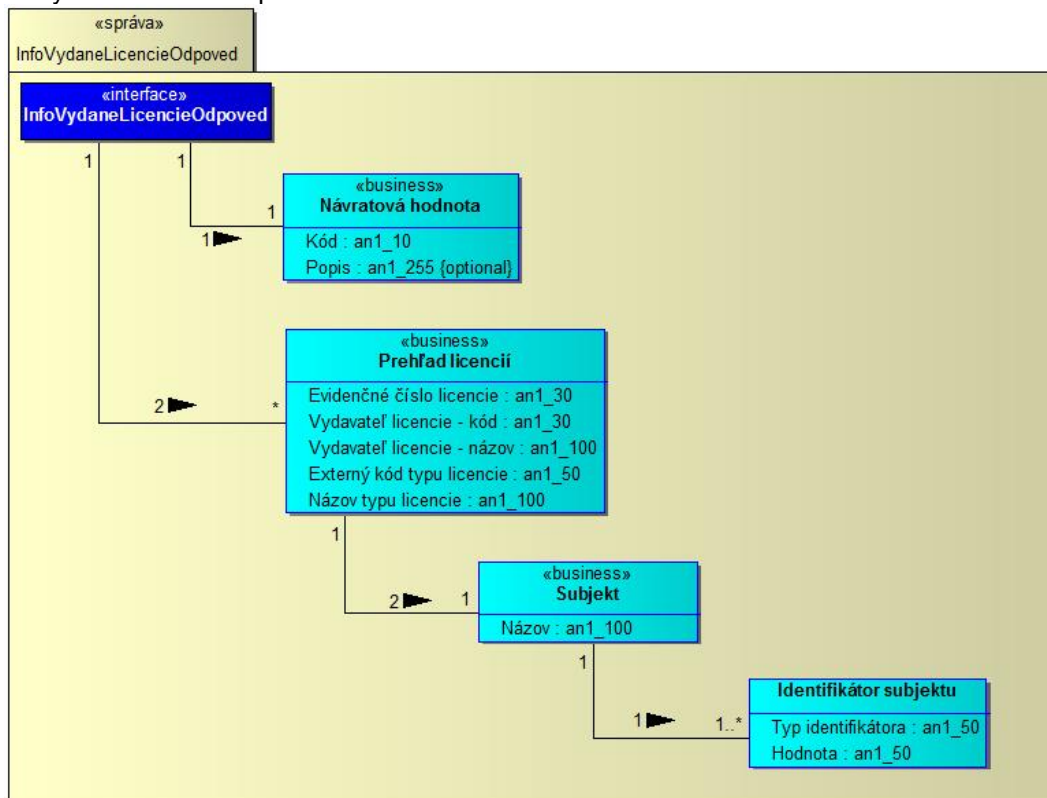

Prehľad licencií

Atribút	Evidenčné číslo licencie : an1_30
Opis	pridelené evidenčné číslo licencie, ktoré definuje OVM ako vydavateľ licencie v procese vydania licencie
Atribút	Vydavateľ licencie - kód : an1_30
Opis	kód OVM ktorý vydal licenciu
Atribút	Vydavateľ licencie - názov : an1_100
Opis	názov OVM ktorý vydal licenciu

 OPERAČNÝ PROGRAM INFORMATIZÁCIA SPOLOČNOSTI TVORÍME VEDOMOSTNÚ SPOLOČNOSŤ Európsky fond regionálneho rozvoja		 VLÁDA SLOVENSKEJ REPUBLIKY Riadiaci orgán OPIS	 MINISTERSTVO FINANCIÍ SLOVENSKEJ REPUBLIKY Sprostredkovateľský orgán OPIS	 EURÓPSKA ÚNIA
Projekt	Elektronické služby centrálného elektronického priečinka	A3008_008		
Dokument	Integračný manuál IS podnikateľa a ES CEP			
Referencia	CEP/PD/092	Verzia	7.0	

Atribút	Externý kód typu licencie : an1_50
Opis	jedinečný business identifikátor pre typ licencie
Atribút	Názov typu licencie : an1_100
Opis	názov pre typ licencie

Návratová hodnota

Atribút	Kód : an1_10
Opis	kód výsledku vykonania služby, pri úspešnom výsledku kód = 0
Atribút	Popis : an1_255
Opis	popis výsledku vykonania služby, bude vyplnený iba pri výnimke v spracovaní služby

Subjekt

Atribút	Názov : an1_100
Opis	názov subjektu ktorému bola licencia vydaná

Identifikátor subjektu

Atribút	Typ identifikátora : an1_50
Opis	može obsahovať hodnoty: IČO DIČ EÚ IČ pre DPH Rodné číslo EORI Colné registračné číslo Osobitné IČ daňového zástupcu Dátum narodenia Identifikátor zahraničnej právnickej osoby Identifikátor zahraničnej fyzickej osoby Identifikátor EKR
Atribút	Hodnota : an1_50
Opis	obsahuje hodnotu pre daný typ identifikátora subjektu

3.12.2. Technické informácie

3.12.2.1. Technická špecifikácia poskytovanej webovej služby

Testovacie prostredie	
WSDL	https://tcep.financnasprava.sk/tcep/procw/CEP.MRP.ElektronickeSluzby.Svc.Wcf/ElektronickeSluzbyService.svc?singlewsdl
URL	https://tcep.financnasprava.sk/tcep/procw/CEP.MRP.ElektronickeSluzby.Svc.Wcf/ElektronickeSluzbyService.svc

Produkčné prostredie	
WSDL	https://www.cep.financnasprava.sk/cep/procw/CEP.MRP.ElektronickeSluzby.Svc.Wcf/ElektronickeSluzbyService.svc?singlewsdl
URL	https://www.cep.financnasprava.sk/cep/procw/CEP.MRP.ElektronickeSluzby.Svc.Wcf/ElektronickeSluzbyService.svc

 OPERAČNÝ PROGRAM INFORMATIZÁCIA SPOLOČNOSTI TVORÍME VEDOMOSTNÚ SPOLOČNOSŤ Európsky fond regionálneho rozvoja		 Ríadiaci orgán OPIS	 MINISTERSTVO FINANCIÍ SLOVENSKEJ REPUBLIKY Sprostredkovateľský orgán OPIS	 EURÓPSKA ÚNIA
Projekt	Elektronické služby centrálného elektronického priečinka	A3008_008		
Dokument	Integračný manuál IS podnikateľa a ES CEP			
Referencia	CEP/PD/092	Verzia	7.0	

3.12.2.2. Definícia dodatočných parametrov hlavičky správ (Header)

Po prihlásení je potrebné pridať do každého ďalšieho volania wcf metód cookie s identifikátorom tokenu prihláseného používateľa. Konkrétne použitie je popísané v [kapitole 5](#).

3.12.2.3. Popis spôsobu zabezpečenia a autentifikácie pri volaní operácií služby

Autentifikácia je zabezpečená cez posielanie TokenDescriptora v hlavičke správy. Pre získanie TokenDescriptora je potrebné zavolať metódu pre prihlásenie sa do IAM-u:

- PrihlásenieMenomHeslom - prihlásenie používateľa menom a heslom,
- PrihlásenieCertifikatom - prihlásenie používateľa certifikátom.

3.12.2.4. Testovacie scenáre a prípady

Systém poskytne data licencií podľa prideleného oprávnenia. Prístup k údajom licencií je riadený oprávneniami kde platí, že k vydaným licenciám má prístup ich vydavateľ alebo MF v rámci realizácie zahraničnoobchodnej transakcie.

Krok	Akcia	Očakávaný výsledok
1.	Používateľ zavolá sluzba_is_239 pre získanie číselníka typov licencií	Služba vráti zoznam položiek číselníka typov licencií
2.	Používateľ zavolá sluzba_is_235 pre získanie informácií o vydaných licenciách	Služba vráti informácie o vydaných licenciách pre požadovaný typ licencie/subjekt

3.12.2.5. Technické operácie služby

Krok 1

Názov metódy
InformacieOVydanychLicenciachStart

Vstupný parameter	Popis
IdentifikaciaLicencie	Typ licencie sa získa volaním IS služby 239 - Získanie obsahu číselníka z informačného systému Centrálného elektronického priečinka – operácia pre Poskytnutie obsahu číselníka typov licencií v IS CEP.
IdentifikaciaSubjektu	Používateľom zadané parametre subjektu pre ktorý sa požaduje získať data

Request
<pre><soap:Envelope xmlns:soap="http://www.w3.org/2003/05/soap-envelope" xmlns:elek="http://www.cep.financnasprava.sk/ElektronickeSluzby" xmlns:inf="http://www.cep.financnasprava.sk/ElektronickeSluzby/InformacieOVydanychLicenciachStart" xmlns:inf1="http://www.cep.financnasprava.sk/ElektronickeSluzby/InformacieOVydanychLicenciachContinue"> <soap:Header/> <soap:Body> <elek:InformacieOVydanychLicenciachStart> <elek:poskytnutieVydanychLicenciivstup> <inf:IdentifikaciaLicencie> <inf1:EvidencneCisloLicencie/> <inf1:ExternyKodTypuLicencie>L_MPRV_PPA_0002_v1.0</inf1:ExternyKodTypuLicencie> </inf:IdentifikaciaLicencie> <inf1:KodNomenklatury?</inf1:KodNomenklatury> </inf:IdentifikaciaLicencie> <inf:IdentifikaciaSubjektu> </pre>



OPERAČNÝ PROGRAM
INFORMATIZÁCIA SPOLOČNOSTI

TVORÍME VEDOMOSTNÚ SPOLOČNOSŤ

Európsky fond regionálneho rozvoja



Riadiaci orgán OPIS



MINISTERSTVO FINANCIÍ
SLOVENSKEJ REPUBLIKY

Sprostredkovateľský orgán OPIS



EURÓPSKA ÚNIA

Projekt	Elektronické služby centrálného elektronického priečinka	A3008_008
Dokument	Integračný manuál IS podnikateľa a ES CEP	
Referencia	CEP/PD/092	Verzia 7.0

Request

```
<inf1:Identifikator>43771530</inf1:Identifikator>
<inf1:Meno/>
<inf1:Priezvisko/>
<inf1:TypSubjektu>2</inf1:TypSubjektu>
</inf:IdentifikaciaSubjektu>
</elek:poskytnutieVydanychLicenciiVstup>
</elek:InformacieOVydanychLicenciachStart>
</soap:Body>
</soap:Envelope>
```

Response

```
<s:Envelope xmlns:s="http://www.w3.org/2003/05/soap-envelope" xmlns:a="http://www.w3.org/2005/08/addressing">
  <s:Header>
    <a:Action
s:mustUnderstand="1">http://www.cep.financnasprava.sk/ElektronickeSluzby/IElektronickeSluzby/InformacieOVydanych
LicenciachStartResponse</a:Action>
  </s:Header>
  <s:Body>
    <InformacieOVydanychLicenciachStartResponse
xmlns="http://www.cep.financnasprava.sk/ElektronickeSluzby">
      <InformacieOVydanychLicenciachStartResult
xmlns:b="http://www.cep.financnasprava.sk/ElektronickeSluzby/InformacieOVydanychLicenciachStart"
xmlns:i="http://www.w3.org/2001/XMLSchema-instance">
        <NavratovaHodnota xmlns="http://www.cep.financnasprava.sk/ElektronickeSluzby/OutputBase"
xmlns:c="http://www.cep.financnasprava.sk/ElektronickeSluzby/NavratovaHodnota">
          <c:Kod>0</c:Kod>
          <c:Popis/>
        </NavratovaHodnota>
        <b:IdDavky>01d536ac-dae8-be4a-8793-1080bbc85c0e</b:IdDavky>
      </InformacieOVydanychLicenciachStartResult>
    </InformacieOVydanychLicenciachStartResponse>
  </s:Body>
</s:Envelope>
```

Krok 2

Názov metódy

InformacieOVydanychLicenciachContinue

Vstupný parameter Popis

IdDavky Identifikátor dávky získané v predchádzajúcom kroku

Request

```
<soap:Envelope xmlns:soap="http://www.w3.org/2003/05/soap-envelope"
xmlns:elek="http://www.cep.financnasprava.sk/ElektronickeSluzby"
xmlns:inf="http://www.cep.financnasprava.sk/ElektronickeSluzby/InformacieOVydanychLicenciachContinue">
  <soap:Header/>
  <soap:Body>
    <elek:InformacieOVydanychLicenciachContinue>
      <elek:poskytnutieVydanychLicenciiVstup>
        <inf:IdDavky>01d536ac-dae8-be4a-8793-1080bbc85c0e</inf:IdDavky>
      </elek:poskytnutieVydanychLicenciiVstup>
    </elek:InformacieOVydanychLicenciachContinue>
  </soap:Body>
</soap:Envelope>
```



OPERAČNÝ PROGRAM
INFORMATIZÁCIA SPOLOČNOSTI

TVORÍME VEDOMOSTNÚ SPOLOČNOSŤ

Európsky fond regionálneho rozvoja



Riadiaci orgán OPIS



MINISTERSTVO FINANCIÍ
SLOVENSKEJ REPUBLIKY

Sprostredkovateľský orgán OPIS



EURÓPSKA ÚNIA

Projekt	Elektronické služby centrálného elektronického priečinka	A3008_008
Dokument	Integračný manuál IS podnikateľa a ES CEP	
Referencia	CEP/PD/092	Verzia 7.0

Request

```
</elek:poskytnutieVydanychLicenciiVstup>
</elek:InformacieOVydanychLicenciachContinue>
</soap:Body>
</soap:Envelope>
```

Response

```
<s:Envelope xmlns:s="http://www.w3.org/2003/05/soap-envelope" xmlns:a="http://www.w3.org/2005/08/addressing">
  <s:Header>
    <a:Action
s:mustUnderstand="1">http://www.cep.financnasprava.sk/ElektronickeSluzby/IElektronickeSluzby/InformacieOVydanych
LicenciachContinueResponse</a:Action>
  </s:Header>
  <s:Body>
    <InformacieOVydanychLicenciachContinueResponse
xmlns="http://www.cep.financnasprava.sk/ElektronickeSluzby">
      <InformacieOVydanychLicenciachContinueResult
xmlns:b="http://www.cep.financnasprava.sk/ElektronickeSluzby/InformacieOVydanychLicenciachContinue"
xmlns:i="http://www.w3.org/2001/XMLSchema-instance">
        <NavratovaHodnota xmlns="http://www.cep.financnasprava.sk/ElektronickeSluzby/OutputBase"
xmlns:c="http://www.cep.financnasprava.sk/ElektronickeSluzby/NavratovaHodnota">
          <c:Kod>0</c:Kod>
          <c:Popis/>
        </NavratovaHodnota>
        <b:VydaneLicencie>
          <b:VydanaLicencialInfo>
            <b:EvidencneCisloLicencie>AGRIM20130324003</b:EvidencneCisloLicencie>
            <b:ExternyKodTypuLicencie>L_MPRV_PPA_0002_v1.0</b:ExternyKodTypuLicencie>
            <b:NazovTypuLicencie>Dovozná licencia AGRIM</b:NazovTypuLicencie>
            <b:Subjekt>
              <b:IdentifikatorySubjektu>
                <b:PoskytnutieVydanychLicencii_IdentifikatorSubjektu>
                  <b:Hodnota>43771530</b:Hodnota>
                  <b:TypIdentifikatora>IČO</b:TypIdentifikatora>
                </b:PoskytnutieVydanychLicencii_IdentifikatorSubjektu>
                <b:PoskytnutieVydanychLicencii_IdentifikatorSubjektu>
                  <b:Hodnota>2022479150</b:Hodnota>
                  <b:TypIdentifikatora>DIČ</b:TypIdentifikatora>
                </b:PoskytnutieVydanychLicencii_IdentifikatorSubjektu>
                <b:PoskytnutieVydanychLicencii_IdentifikatorSubjektu>
                  <b:Hodnota>SK2022479151</b:Hodnota>
                  <b:TypIdentifikatora>EÚ IČ pre DPH</b:TypIdentifikatora>
                </b:PoskytnutieVydanychLicencii_IdentifikatorSubjektu>
                <b:PoskytnutieVydanychLicencii_IdentifikatorSubjektu>
                  <b:Hodnota>7711028265</b:Hodnota>
                  <b:TypIdentifikatora>Rodné číslo</b:TypIdentifikatora>
                </b:PoskytnutieVydanychLicencii_IdentifikatorSubjektu>
                <b:PoskytnutieVydanychLicencii_IdentifikatorSubjektu>
                  <b:Hodnota>GF123456789012345</b:Hodnota>
                  <b:TypIdentifikatora>EORI</b:TypIdentifikatora>
                </b:PoskytnutieVydanychLicencii_IdentifikatorSubjektu>
                <b:PoskytnutieVydanychLicencii_IdentifikatorSubjektu>
                  <b:Hodnota>C111444</b:Hodnota>
```

Projekt	Elektronické služby centrálného elektronického priečinka	A3008_008
Dokument	Integračný manuál IS podnikateľa a ES CEP	
Referencia	CEP/PD/092	Verzia 7.0

Response

<b:TypIdentifikatora>Colné registračné číslo</b:TypIdentifikatora>
 </b:PoskytnutieVydanychLicencii_IdentifikatorSubjektu>
 <b:PoskytnutieVydanychLicencii_IdentifikatorSubjektu>
 <b:Hodnota>1137318</b:Hodnota>
 <b:TypIdentifikatora>Identifikátor EKR</b:TypIdentifikatora>
 </b:PoskytnutieVydanychLicencii_IdentifikatorSubjektu>
 </b:IdentifikatorySubjektu>
 <b:Nazov>AGREXIM, s.r.o.</b:Nazov>
 </b:Subjekt>
 <b:VydavatelLicencieKod>PPA</b:VydavatelLicencieKod>
 <b:VydavatelLicencieNazov>Pôdohospodárska platobná
 agentúra</b:VydavatelLicencieNazov>
 </b:VydanaLicencialInfo>
 <b:VydanaLicencialInfo>
 <b:EvidencneCisloLicencie>ME_2003_v002</b:EvidencneCisloLicencie>
 <b:ExternyKodTypuLicencie>L_MPRV_PPA_0002_v1.0</b:ExternyKodTypuLicencie>
 <b:NazovTypuLicencie>Dovozná licencia AGRIM</b:NazovTypuLicencie>
 <b:Subjekt>
 <b:IdentifikatorySubjektu>
 <b:PoskytnutieVydanychLicencii_IdentifikatorSubjektu>
 <b:Hodnota>43771530</b:Hodnota>
 <b:TypIdentifikatora>IČO</b:TypIdentifikatora>
 </b:PoskytnutieVydanychLicencii_IdentifikatorSubjektu>
 <b:PoskytnutieVydanychLicencii_IdentifikatorSubjektu>
 <b:Hodnota>2022479150</b:Hodnota>
 <b:TypIdentifikatora>DIČ</b:TypIdentifikatora>
 </b:PoskytnutieVydanychLicencii_IdentifikatorSubjektu>
 <b:PoskytnutieVydanychLicencii_IdentifikatorSubjektu>
 <b:Hodnota>SK2022479151</b:Hodnota>
 <b:TypIdentifikatora>EÚ IČ pre DPH</b:TypIdentifikatora>
 </b:PoskytnutieVydanychLicencii_IdentifikatorSubjektu>
 <b:PoskytnutieVydanychLicencii_IdentifikatorSubjektu>
 <b:Hodnota>7711028265</b:Hodnota>
 <b:TypIdentifikatora>Rodné číslo</b:TypIdentifikatora>
 </b:PoskytnutieVydanychLicencii_IdentifikatorSubjektu>
 <b:PoskytnutieVydanychLicencii_IdentifikatorSubjektu>
 <b:Hodnota>GF123456789012345</b:Hodnota>
 <b:TypIdentifikatora>EORI</b:TypIdentifikatora>
 </b:PoskytnutieVydanychLicencii_IdentifikatorSubjektu>
 <b:PoskytnutieVydanychLicencii_IdentifikatorSubjektu>
 <b:Hodnota>C111444</b:Hodnota>
 <b:TypIdentifikatora>Colné registračné číslo</b:TypIdentifikatora>
 </b:PoskytnutieVydanychLicencii_IdentifikatorSubjektu>
 <b:PoskytnutieVydanychLicencii_IdentifikatorSubjektu>
 <b:Hodnota>1137318</b:Hodnota>
 <b:TypIdentifikatora>Identifikátor EKR</b:TypIdentifikatora>
 </b:PoskytnutieVydanychLicencii_IdentifikatorSubjektu>
 </b:IdentifikatorySubjektu>
 <b:Nazov>AGREXIM, s.r.o.</b:Nazov>
 </b:Subjekt>
 <b:VydavatelLicencieKod>PPA</b:VydavatelLicencieKod>
 <b:VydavatelLicencieNazov>Pôdohospodárska platobná
 agentúra</b:VydavatelLicencieNazov>

Projekt	Elektronické služby centrálného elektronického priečinka	A3008_008
Dokument	Integračný manuál IS podnikateľa a ES CEP	
Referencia	CEP/PD/092	Verzia 7.0

Response

```

</b:VydanaLicencialInfo>
<b:VydanaLicencialInfo>
  <b:EvidencneCisloLicencie>SK20130325JJ002</b:EvidencneCisloLicencie>
  <b:ExternyKodTypuLicencie>L_MPRV_PPA_0002_v1.0</b:ExternyKodTypuLicencie>
  <b:NazovTypuLicencie>Dovozná licencia AGRIM</b:NazovTypuLicencie>
  <b:Subjekt>
    <b:IdentifikatorySubjektu>
      <b:PoskytnutieVydanychLicencii_IdentifikatorSubjektu>
        <b:Hodnota>43771530</b:Hodnota>
        <b:TypIdentifikatora>IČO</b:TypIdentifikatora>
      </b:PoskytnutieVydanychLicencii_IdentifikatorSubjektu>
      <b:PoskytnutieVydanychLicencii_IdentifikatorSubjektu>
        <b:Hodnota>2022479150</b:Hodnota>
        <b:TypIdentifikatora>DIČ</b:TypIdentifikatora>
      </b:PoskytnutieVydanychLicencii_IdentifikatorSubjektu>
      <b:PoskytnutieVydanychLicencii_IdentifikatorSubjektu>
        <b:Hodnota>SK2022479151</b:Hodnota>
        <b:TypIdentifikatora>EÚ IČ pre DPH</b:TypIdentifikatora>
      </b:PoskytnutieVydanychLicencii_IdentifikatorSubjektu>
      <b:PoskytnutieVydanychLicencii_IdentifikatorSubjektu>
        <b:Hodnota>7711028265</b:Hodnota>
        <b:TypIdentifikatora>Rodné číslo</b:TypIdentifikatora>
      </b:PoskytnutieVydanychLicencii_IdentifikatorSubjektu>
      <b:PoskytnutieVydanychLicencii_IdentifikatorSubjektu>
        <b:Hodnota>GF123456789012345</b:Hodnota>
        <b:TypIdentifikatora>EORI</b:TypIdentifikatora>
      </b:PoskytnutieVydanychLicencii_IdentifikatorSubjektu>
      <b:PoskytnutieVydanychLicencii_IdentifikatorSubjektu>
        <b:Hodnota>C111444</b:Hodnota>
        <b:TypIdentifikatora>Colné registračné číslo</b:TypIdentifikatora>
      </b:PoskytnutieVydanychLicencii_IdentifikatorSubjektu>
      <b:PoskytnutieVydanychLicencii_IdentifikatorSubjektu>
        <b:Hodnota>1137318</b:Hodnota>
        <b:TypIdentifikatora>Identifikátor EKR</b:TypIdentifikatora>
      </b:PoskytnutieVydanychLicencii_IdentifikatorSubjektu>
    </b:IdentifikatorySubjektu>
    <b:Nazov>AGREXIM, s.r.o.</b:Nazov>
  </b:Subjekt>
  <b:VydavatelLicencieKod>PPA</b:VydavatelLicencieKod>
  <b:VydavatelLicencieNazov>Pôdohospodárska platobná
agentúra</b:VydavatelLicencieNazov>
</b:VydanaLicencialInfo>
<b:VydanaLicencialInfo>
  <b:EvidencneCisloLicencie>1</b:EvidencneCisloLicencie>
  <b:ExternyKodTypuLicencie>L_MPRV_PPA_0002_v1.0</b:ExternyKodTypuLicencie>
  <b:NazovTypuLicencie>Dovozná licencia AGRIM</b:NazovTypuLicencie>
  <b:Subjekt>
    <b:IdentifikatorySubjektu>
      <b:PoskytnutieVydanychLicencii_IdentifikatorSubjektu>
        <b:Hodnota>43771530</b:Hodnota>
        <b:TypIdentifikatora>IČO</b:TypIdentifikatora>
      </b:PoskytnutieVydanychLicencii_IdentifikatorSubjektu>
      <b:PoskytnutieVydanychLicencii_IdentifikatorSubjektu>
  
```

Projekt	Elektronické služby centrálného elektronického priečinka	A3008_008
Dokument	Integračný manuál IS podnikateľa a ES CEP	
Referencia	CEP/PD/092	Verzia 7.0

Response

```

    <b:Hodnota>2022479150</b:Hodnota>
    <b:TypIdentifikatora>DIČ</b:TypIdentifikatora>
  </b:PoskytnutieVydanychLicencii_IdentifikatorSubjektu>
  <b:PoskytnutieVydanychLicencii_IdentifikatorSubjektu>
    <b:Hodnota>SK2022479151</b:Hodnota>
    <b:TypIdentifikatora>EÚ IČ pre DPH</b:TypIdentifikatora>
  </b:PoskytnutieVydanychLicencii_IdentifikatorSubjektu>
  <b:PoskytnutieVydanychLicencii_IdentifikatorSubjektu>
    <b:Hodnota>7711028265</b:Hodnota>
    <b:TypIdentifikatora>Rodné číslo</b:TypIdentifikatora>
  </b:PoskytnutieVydanychLicencii_IdentifikatorSubjektu>
  <b:PoskytnutieVydanychLicencii_IdentifikatorSubjektu>
    <b:Hodnota>GF123456789012345</b:Hodnota>
    <b:TypIdentifikatora>EORI</b:TypIdentifikatora>
  </b:PoskytnutieVydanychLicencii_IdentifikatorSubjektu>
  <b:PoskytnutieVydanychLicencii_IdentifikatorSubjektu>
    <b:Hodnota>C111444</b:Hodnota>
    <b:TypIdentifikatora>Colné registračné číslo</b:TypIdentifikatora>
  </b:PoskytnutieVydanychLicencii_IdentifikatorSubjektu>
  <b:PoskytnutieVydanychLicencii_IdentifikatorSubjektu>
    <b:Hodnota>1137318</b:Hodnota>
    <b:TypIdentifikatora>Identifikátor EKR</b:TypIdentifikatora>
  </b:PoskytnutieVydanychLicencii_IdentifikatorSubjektu>
  </b:IdentifikatorySubjektu>
  <b:Nazov>AGREXIM, s.r.o.</b:Nazov>
  </b:Subjekt>
  <b:VydavatelLicencieKod>PPA</b:VydavatelLicencieKod>
  <b:VydavatelLicencieNazov>Pôdohospodárska platobná
  agentúra</b:VydavatelLicencieNazov>
  </b:VydanaLicencialInfo>
  </b:VydaneLicencie>
  </InformacieOVydanychLicenciachContinueResult>
  </InformacieOVydanychLicenciachContinueResponse>
  </s:Body>
</s:Envelope>
  
```

3.12.2.6. Popis výnimiek

Kód	Popis	Špecifikácia chyby	Typ chyby
-999	Neexistujúce oprávnenie na službu	Neexistujúce oprávnenie na službu	Biznis
8	Vstupné parametre musia obsahovať aspoň jednu zo sekcií Identifikácia licencie alebo Identifikácia subjektu	Vstupné parametre musia obsahovať aspoň jednu zo sekcií Identifikácia licencie alebo Identifikácia subjektu	Biznis
4	Identifikácia subjektu typu Fyzická osoba musí obsahovať meno a priezvisko	Identifikácia subjektu typu Fyzická osoba musí obsahovať meno a priezvisko	Biznis
2	Požadovaný subjekt v systéme neexistuje	Požadovaný subjekt v systéme neexistuje	Biznis
-1	Systémová chyba	Systémová chyba	Systémová

 OPERAČNÝ PROGRAM INFORMATIZÁCIA SPOLOČNOSTI TVORÍME VEDOMOSTNÚ SPOLOČNOSŤ Európsky fond regionálneho rozvoja		 Vlada Slovenskej republiky Riadiaci orgán OPIS		 MINISTERSTVO FINANCIÍ SLOVENSKEJ REPUBLIKY Sprostredkovateľský orgán OPIS		 EURÓPSKA ÚNIA	
Projekt	Elektronické služby centrálného elektronického priečinka			A3008_008			
Dokument	Integračný manuál IS podnikateľa a ES CEP						
Referencia	CEP/PD/092	Verzia	7.0				

3.13. Získanie obsahu číselníka z informačného systému Centrálného elektronického priečinka

Meta IS identifikátor poskytovanej služby	sluzba_is_239
Verzia služby	1.0
Popis služby	Služba sprístupní vybrané číselníky pre iné informačné systémy verejnej správy a verejnosť pomocou prezentačného rozhrania alebo webovej služby. IS CEP poskytne prostriedky pre správu potrebných číselníkov. NP-A.1.1.19
ISVS / Modul	IS CEP

3.13.1. Procesné/logické údaje

3.13.1.1. Procesný tok / biznis logika služby

Služba poskytne obsah vybraných číselníkov evidovaných IS CEP.

Služba je synchrónna a je určená pre IS VS.

Služba poskytne obsah číselníka platný k dátumu poskytnutému na vstupe.

3.13.1.2. Operácie poskytovanej služby

Názov operácie	Popis operácie	Poradie operácie	Vstupné parametre	Výstupné parametre
NacitatTypyLicencie	Poskytnutie obsahu číselníka typov licencií v IS CEP.	1	ZiskanieTypovLicenciiZiadost	ObjektyTypLicencie
NacitatTypyPodania	Poskytnutie obsahu číselníka typov podaní v IS CEP.	1	RPZiskanieTypovPodaniZiadost	ZiskanieTypovyPodani

ZiskanieTypovLicenciiZiadost

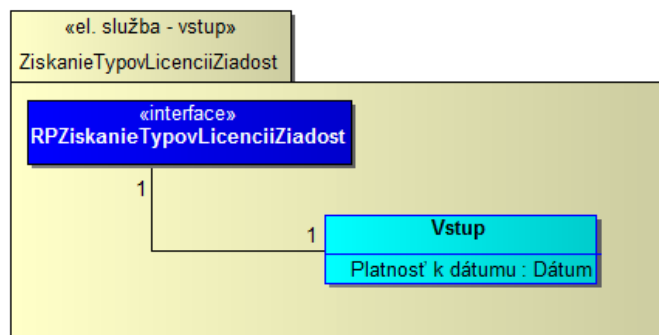

Vstup

Atribút	Platnosť k dátumu : Dátum
Opis	dátum, ku ktorému požaduje používateľ služby získať platné data

Projekt	Elektronické služby centrálného elektronického priečinka	A3008_008
Dokument	Integračný manuál IS podnikateľa a ES CEP	
Referencia	CEP/PD/092	Verzia 7.0

ObjektyTypLicencie

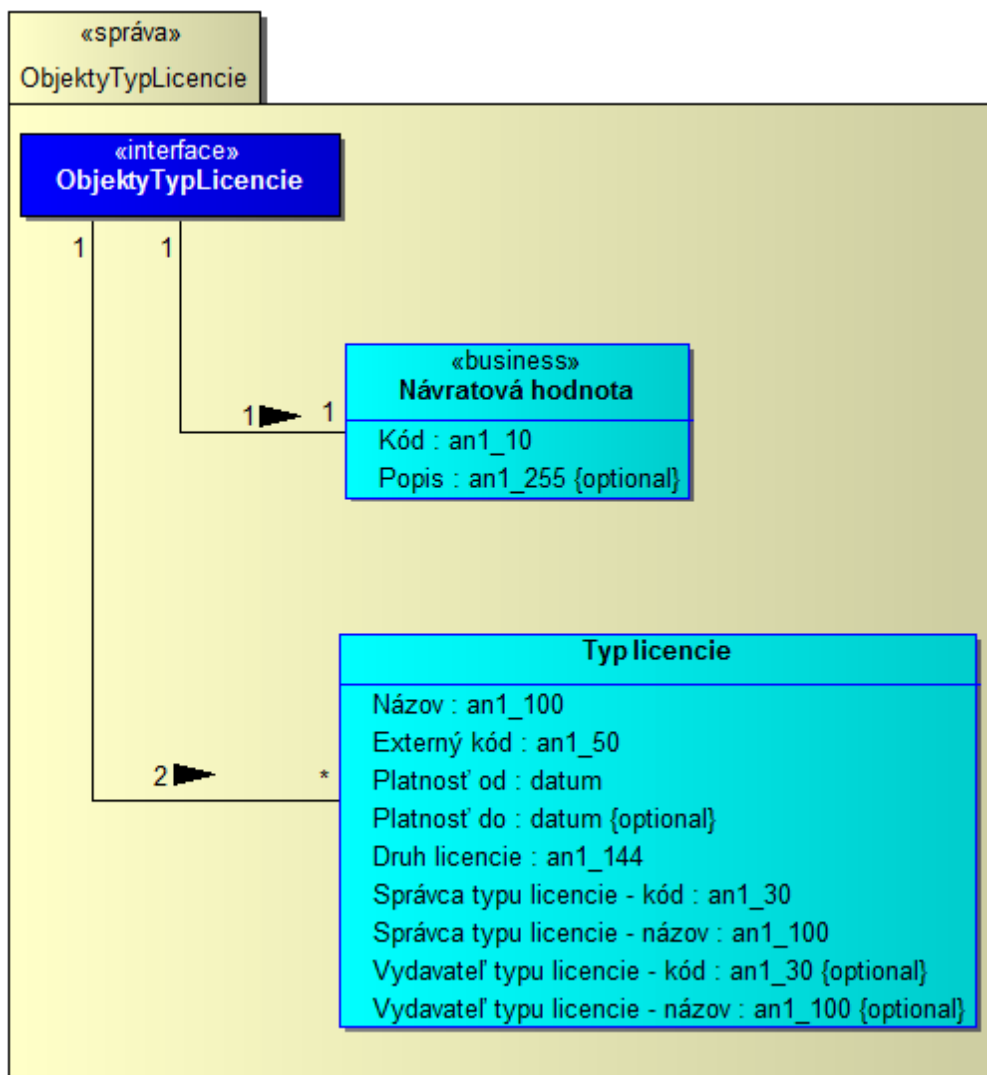

Typ licencie

Atribút	Názov : an1_100
Opis	názov typu licencie
Atribút	Externý kód : an1_50
Opis	jednoznačný business identifikátor typu licencie
Atribút	Platnosť od : datum
Opis	začiatok platnosti typu licencie
Atribút	Platnosť do : datum
Opis	koniec platnosti typu licencie
Atribút	Druh licencie : an1_144
Opis	druh licencie môže obsahovať hodnoty: na počet použití časová množstevná

Projekt	Elektronické služby centrálného elektronického priečinka	A3008_008
Dokument	Integračný manuál IS podnikateľa a ES CEP	
Referencia	CEP/PD/092	Verzia 7.0

	kombinovaná výpis zo zdrojov VS neobmedzená na konkrétny objekt
Atribút	Správca typu licencie - kód : an1_30
Opis	kód OVM ktorý spravuje daný typ licencie
Atribút	Správca typu licencie - názov : an1_100
Opis	názov OVM ktorý spravuje daný typ licencie
Atribút	Vydavateľ typu licencie - kód : an1_30
Opis	kód organizačnej zložky OVM ktorá vydáva typ licencie
Atribút	Vydavateľ typu licencie - názov : an1_100
Opis	názov organizačnej zložky OVM ktorá vydáva typ licencie

Návratová hodnota

Atribút	Kód : an1_10
Opis	kód výsledku vykonania služby, pri úspešnom výsledku kód = 0
Atribút	Popis : an1_255
Opis	popis výsledku vykonania služby, bude vyplnený iba pri výnimke v spracovaní služby

RPZiskanieTypovPodaniZiadost

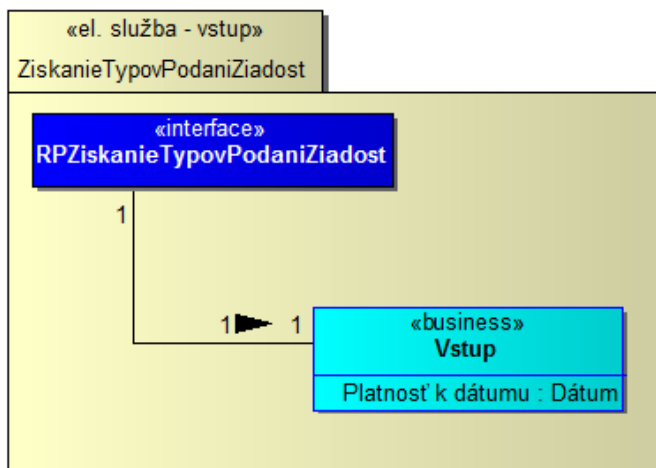

Vstup

Atribút	Platnosť k dátumu : Dátum
Opis	dátum, ku ktorému požaduje používateľ služby získať platné data

Projekt	Elektronické služby centrálného elektronického priečinka	A3008_008
Dokument	Integračný manuál IS podnikateľa a ES CEP	
Referencia	CEP/PD/092	Verzia 7.0

ZískanieTypovPodani

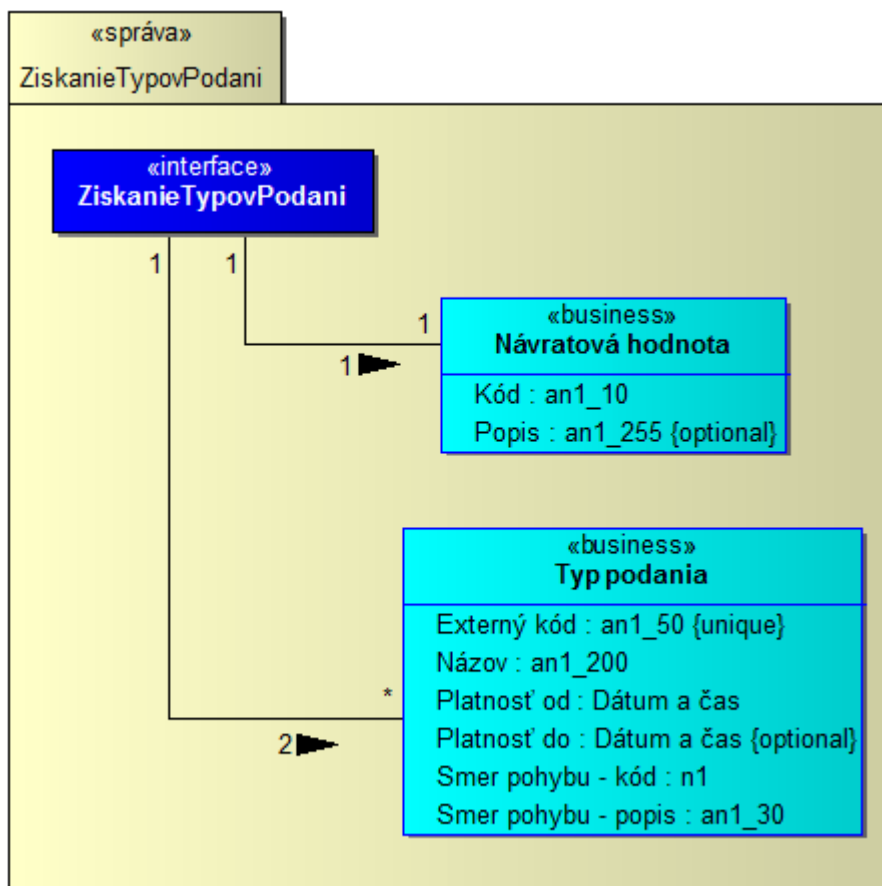

Typ podania

Atribút	Externý kód : an1_50
Opis	jedinečný business identifikátor pre typ podania
Atribút	Názov : an1_200
Opis	názov typu podania
Atribút	Platnosť od : Dátum a čas
Opis	začiatok platnosti typu podania
Atribút	Platnosť do : Dátum a čas
Opis	koniec platnosti typu podania
Atribút	Smer pohybu - kód : n1
Opis	môže obsahovať hodnoty (kód-popis): 1 - prijímaný 2 - odosielaný 3 - prijímaný aj odosielaný
Atribút	Smer pohybu - popis : an1_30
Opis	môže obsahovať hodnoty (kód-popis): 1 - prijímaný 2 - odosielaný 3 - prijímaný aj odosielaný

 OPERAČNÝ PROGRAM INFORMATIZÁCIA SPOLOČNOSTI TVORÍME VEDOMOSTNÚ SPOLOČNOSŤ Európsky fond regionálneho rozvoja		 Riadiaci orgán OPIS		 MINISTERSTVO FINANCIÍ SLOVENSKEJ REPUBLIKY Sprostredkovateľský orgán OPIS		 EURÓPSKA ÚNIA	
Projekt	Elektronické služby centrálného elektronického priečinka			A3008_008			
Dokument	Integračný manuál IS podnikateľa a ES CEP						
Referencia	CEP/PD/092	Verzia	7.0				

Návratová hodnota

Atribút	Kód : an1_10
Opis	kód výsledku vykonania služby, pri úspešnom výsledku kód = 0
Atribút	Popis : an1_255
Opis	popis výsledku vykonania služby, bude vyplnený iba pri výnimke v spracovaní služby

3.13.2. Technické informácie

3.13.2.1. Technická špecifikácia poskytovanej webovej služby

Testovacie prostredie	
WSDL	https://tcep.financnasprava.sk/tcep/procw/CEP.MRP.ElektronickeSluzby.Svc.Wcf/ElektronickeSluzbyService.svc?singlewsdl
URL	https://tcep.financnasprava.sk/tcep/procw/CEP.MRP.ElektronickeSluzby.Svc.Wcf/ElektronickeSluzbyService.svc

Produkčné prostredie	
WSDL	https://www.cep.financnasprava.sk/cep/procw/CEP.MRP.ElektronickeSluzby.Svc.Wcf/ElektronickeSluzbyService.svc?singlewsdl
URL	https://www.cep.financnasprava.sk/cep/procw/CEP.MRP.ElektronickeSluzby.Svc.Wcf/ElektronickeSluzbyService.svc

3.13.2.2. Definícia dodatočných parametrov hlavičky správ (Header)

Po prihlásení je potrebné pridať do každého ďalšieho volania wcf metód cookie s identifikátorom tokenu prihláseného používateľa. Konkrétne použitie je popísané v [kapitole 5](#).

3.13.2.3. Popis spôsobu zabezpečenia a autentifikácie pri volaní operácií služby

Autentifikácia je zabezpečená cez posielanie TokenDescriptora v hlavičke správy. Pre získanie TokenDescriptora je potrebné zavolať metódu pre prihlásenie sa do IAM-u:

- PrihlásenieMenomHeslom - prihlásenie používateľa menom a heslom,
- PrihlásenieCertifikatom - prihlásenie používateľa certifikátom.

3.13.2.4. Testovacie scenáre a prípady

Krok	Akcia	Očakávaný výsledok
1.	Používateľ zavolá sluzba_is_239 pre získanie obsahu číselníka IS CEP	Služba vráti zoznam položiek požadovaného číselníka platných k požadovanému dátumu

3.13.2.5. Technické operácie služby

Názov metódy	
NacitatTypyLicencie	
Vstupný parameter	Popis
PlatnostKDatumu	Dátum, ku ktorému požaduje používateľ služby získať platné data



OPERAČNÝ PROGRAM
INFORMATIZÁCIA SPOLOČNOSTI

TVORÍME VEDOMOSTNÚ SPOLOČNOSŤ

Európsky fond regionálneho rozvoja



Riadiaci orgán OPIS



MINISTERSTVO FINANCIÍ
SLOVENSKEJ REPUBLIKY

Sprostredkovateľský orgán OPIS



EURÓPSKA ÚNIA

Projekt	Elektronické služby centrálného elektronického priečinka	A3008_008
Dokument	Integračný manuál IS podnikateľa a ES CEP	
Referencia	CEP/PD/092	Verzia 7.0

Request

```
<soap:Envelope xmlns:soap="http://www.w3.org/2003/05/soap-envelope"
xmlns:elek="http://www.cep.financnasprava.sk/ElektronickeSluzby"
xmlns:nac="http://www.cep.financnasprava.sk/ElektronickeSluzby/NacitatTypyLicencie">
  <soap:Header/>
  <soap:Body>
    <elek:NacitatTypyLicencie>
      <elek:typLicencieVstup>
        <nac:PlatnostKDatumu>2015-08-01T00:00:00</nac:PlatnostKDatumu>
      </elek:typLicencieVstup>
    </elek:NacitatTypyLicencie>
  </soap:Body>
</soap:Envelope>
```

Response

```
<s:Envelope xmlns:s="http://www.w3.org/2003/05/soap-envelope" xmlns:a="http://www.w3.org/2005/08/addressing">
  <s:Header>
    <a:Action
s:mustUnderstand="1">http://www.cep.financnasprava.sk/ElektronickeSluzby/IElektronickeSluzby/NacitatTypyLicencieRe
sponse</a:Action>
  </s:Header>
  <s:Body>
    <NacitatTypyLicencieResponse xmlns="http://www.cep.financnasprava.sk/ElektronickeSluzby">
      <NacitatTypyLicencieResult
xmlns:b="http://www.cep.financnasprava.sk/ElektronickeSluzby/NacitatTypyLicencie"
xmlns:i="http://www.w3.org/2001/XMLSchema-instance">
        <NavratovaHodnota xmlns="http://www.cep.financnasprava.sk/ElektronickeSluzby/OutputBase">
          <NavratovaHodnota xmlns:c="http://www.cep.financnasprava.sk/ElektronickeSluzby/NavratovaHodnota">
            <c:Kod>0</c:Kod>
            <c:Popis i:nil="true"/>
          </NavratovaHodnota>
          <b:TypLicencie>
            <b:NacitanieTypovLicencii_CisTypLicencie>
              <b:DruhLicencie>časová</b:DruhLicencie>
              <b:ExternyKod>L_MPRV_OOAS_5003_v1.0</b:ExternyKod>
              <b:Nazov>Poverenie na vykonávanie poľných prehliadok / odberu vzoriek /
laboratórneho skúšania</b:Nazov>
              <b:PlatnostDo i:nil="true"/>
              <b:PlatnostOd>2014-12-05T23:00:00</b:PlatnostOd>
              <b:SpravcaTypuLicencieKod>ÚKSÚP</b:SpravcaTypuLicencieKod>
              <b:SpravcaTypuLicencieNazov>Ústredný kontrolný a skúšobný ústav
poľnohospodársky</b:SpravcaTypuLicencieNazov>
              <b:VydavatelTypuLicencieKod>OOaS</b:VydavatelTypuLicencieKod>
              <b:VydavatelTypuLicencieNazov>Odbor osív a
sadv</b:VydavatelTypuLicencieNazov>
            </b:NacitanieTypovLicencii_CisTypLicencie>
            <b:NacitanieTypovLicencii_CisTypLicencie>
              <b:DruhLicencie>časová</b:DruhLicencie>
              <b:ExternyKod>L_MPRV_UKSUP_1008_v1.0</b:ExternyKod>
              <b:Nazov>Povolenie používania prípravku na ochranu rastlín na účely výskumu a
vývoja</b:Nazov>
              <b:PlatnostDo i:nil="true"/>
              <b:PlatnostOd>2015-02-11T00:00:00</b:PlatnostOd>
```

Projekt	Elektronické služby centrálného elektronického priečinka	A3008_008
Dokument	Integračný manuál IS podnikateľa a ES CEP	
Referencia	CEP/PD/092	Verzia 7.0

Response

<b:SpravcaTypuLicencieKod>ÚKSÚP</b:SpravcaTypuLicencieKod>
 <b:SpravcaTypuLicencieNazov>Ústredný kontrolný a skúšobný ústav
 poľnohospodársky</b:SpravcaTypuLicencieNazov>
 <b:VydavateľTypuLicencieKod>ORP</b:VydavateľTypuLicencieKod>
 <b:VydavateľTypuLicencieNazov>Odbor registrácie
 pesticídov</b:VydavateľTypuLicencieNazov>
 </b:NacítanieTypovLicencii_CisTypLicencie>
 <b:NacítanieTypovLicencii_CisTypLicencie>
 <b:DruhLicencie>kombinovaná</b:DruhLicencie>
 <b:ExternýKod>L_SOPK_0102_v1.0</b:ExternýKod>
 <b:Nazov>Certifikát o pôvode tovaru</b:Nazov>
 <b:PlatnosťDo i:nil="true"/>
 <b:PlatnosťOd>2014-12-05T23:00:00</b:PlatnosťOd>
 <b:SpravcaTypuLicencieKod>SOPK</b:SpravcaTypuLicencieKod>
 <b:SpravcaTypuLicencieNazov>Slovenská obchodná a priemyselná
 komora</b:SpravcaTypuLicencieNazov>
 <b:VydavateľTypuLicencieKod i:nil="true"/>
 <b:VydavateľTypuLicencieNazov i:nil="true"/>
 </b:NacítanieTypovLicencii_CisTypLicencie>
 <b:NacítanieTypovLicencii_CisTypLicencie>
 <b:DruhLicencie>kombinovaná</b:DruhLicencie>
 <b:ExternýKod>L_UJD_OJM_0001_v1.0</b:ExternýKod>
 <b:Nazov>Povolenie na dovoz alebo vývoz jadrového materiálu</b:Nazov>
 <b:PlatnosťDo i:nil="true"/>
 <b:PlatnosťOd>2014-12-05T23:00:00</b:PlatnosťOd>
 <b:SpravcaTypuLicencieKod>ÚJD SR</b:SpravcaTypuLicencieKod>
 <b:SpravcaTypuLicencieNazov>Úrad jadrového dozoru Slovenskej
 republiky</b:SpravcaTypuLicencieNazov>
 <b:VydavateľTypuLicencieKod>OJM</b:VydavateľTypuLicencieKod>
 <b:VydavateľTypuLicencieNazov>Odbor jadrových
 materiálov</b:VydavateľTypuLicencieNazov>
 </b:NacítanieTypovLicencii_CisTypLicencie>
 <b:NacítanieTypovLicencii_CisTypLicencie>
 <b:DruhLicencie>kombinovaná</b:DruhLicencie>
 <b:ExternýKod>L_MPRV_USKVBL_0017_v1.0</b:ExternýKod>
 <b:Nazov>Povolenie na súbežný dovoz lieku</b:Nazov>
 <b:PlatnosťDo i:nil="true"/>
 <b:PlatnosťOd>2014-12-05T23:00:00</b:PlatnosťOd>
 <b:SpravcaTypuLicencieKod>UŠKVBL</b:SpravcaTypuLicencieKod>
 <b:SpravcaTypuLicencieNazov>Ústav štátnej kontroly veterinárnych biopreparátov a
 liečiv</b:SpravcaTypuLicencieNazov>
 <b:VydavateľTypuLicencieKod>UŠKVBL</b:VydavateľTypuLicencieKod>
 <b:VydavateľTypuLicencieNazov>Ústav štátnej kontroly veterinárnych biopreparátov a
 liečiv</b:VydavateľTypuLicencieNazov>
 </b:NacítanieTypovLicencii_CisTypLicencie>
 <b:NacítanieTypovLicencii_CisTypLicencie>
 <b:DruhLicencie>kombinovaná</b:DruhLicencie>
 <b:ExternýKod>L_UJD_OJM_0002_v1.0</b:ExternýKod>
 <b:Nazov>Povolenie na vývoz špeciálnych materiálov a zariadení</b:Nazov>
 <b:PlatnosťDo i:nil="true"/>
 <b:PlatnosťOd>2014-12-05T23:00:00</b:PlatnosťOd>
 <b:SpravcaTypuLicencieKod>ÚJD SR</b:SpravcaTypuLicencieKod>
 <b:SpravcaTypuLicencieNazov>Úrad jadrového dozoru Slovenskej

Projekt	Elektronické služby centrálného elektronického priečinka	A3008_008
Dokument	Integračný manuál IS podnikateľa a ES CEP	
Referencia	CEP/PD/092	Verzia 7.0

Response

republiky</b:SpravcaTypuLicencieNazov>
 <b:VydavatelTypuLicencieKod>OJM</b:VydavatelTypuLicencieKod>
 <b:VydavatelTypuLicencieNazov>Odbor jadrových
 materiálov</b:VydavatelTypuLicencieNazov>
 </b:NacitanieTypovLicencii_CisTypLicencie>
 <b:NacitanieTypovLicencii_CisTypLicencie>
 <b:DruhLicencie>kombinovaná</b:DruhLicencie>
 <b:ExternyKod>L_MPRV_OZPEP_4002_v1.0</b:ExternyKod>
 <b:Nazov>Súhlas na dovoz tovaru z ekologického poľnohospodárstva</b:Nazov>
 <b:PlatnostDo i:nil="true"/>
 <b:PlatnostOd>2014-12-05T23:00:00</b:PlatnostOd>
 <b:SpravcaTypuLicencieKod>ÚKSÚP</b:SpravcaTypuLicencieKod>
 <b:SpravcaTypuLicencieNazov>Ústredný kontrolný a skúšobný ústav
 poľnohospodársky</b:SpravcaTypuLicencieNazov>
 <b:VydavatelTypuLicencieKod>OŽPEP</b:VydavatelTypuLicencieKod>
 <b:VydavatelTypuLicencieNazov>Odbor životného prostredia a ekologického
 poľnohospodárstva</b:VydavatelTypuLicencieNazov>
 </b:NacitanieTypovLicencii_CisTypLicencie>
 <b:NacitanieTypovLicencii_CisTypLicencie>
 <b:DruhLicencie>množstevná</b:DruhLicencie>
 <b:ExternyKod>L_MPRV_PPA_0102_v1.0</b:ExternyKod>
 <b:Nazov>Certifikát s vopred stanovenou sadzbou náhrady AGREX</b:Nazov>
 <b:PlatnostDo i:nil="true"/>
 <b:PlatnostOd>2014-12-05T23:00:00</b:PlatnostOd>
 <b:SpravcaTypuLicencieKod>PPA</b:SpravcaTypuLicencieKod>
 <b:SpravcaTypuLicencieNazov>Pôdohospodárska platobná
 agentúra</b:SpravcaTypuLicencieNazov>
 <b:VydavatelTypuLicencieKod>PPA</b:VydavatelTypuLicencieKod>
 <b:VydavatelTypuLicencieNazov>Pôdohospodárska platobná
 agentúra</b:VydavatelTypuLicencieNazov>
 </b:NacitanieTypovLicencii_CisTypLicencie>
 <b:NacitanieTypovLicencii_CisTypLicencie>
 <b:DruhLicencie>množstevná</b:DruhLicencie>
 <b:ExternyKod>L_MPRV_PPA_0002_v1.0</b:ExternyKod>
 <b:Nazov>Dovozná licencia AGRIM</b:Nazov>
 <b:PlatnostDo i:nil="true"/>
 <b:PlatnostOd>2014-12-05T23:00:00</b:PlatnostOd>
 <b:SpravcaTypuLicencieKod>PPA</b:SpravcaTypuLicencieKod>
 <b:SpravcaTypuLicencieNazov>Pôdohospodárska platobná
 agentúra</b:SpravcaTypuLicencieNazov>
 <b:VydavatelTypuLicencieKod>PPA</b:VydavatelTypuLicencieKod>
 <b:VydavatelTypuLicencieNazov>Pôdohospodárska platobná
 agentúra</b:VydavatelTypuLicencieNazov>
 </b:NacitanieTypovLicencii_CisTypLicencie>
 <b:NacitanieTypovLicencii_CisTypLicencie>
 <b:DruhLicencie>množstevná</b:DruhLicencie>
 <b:ExternyKod>L_MZ_SFLP_0215_v1.0</b:ExternyKod>
 <b:Nazov>Dovozné povolenie pre omamné a psychotropné látky</b:Nazov>
 <b:PlatnostDo i:nil="true"/>
 <b:PlatnostOd>2014-12-05T23:00:00</b:PlatnostOd>
 <b:SpravcaTypuLicencieKod>MZ SR</b:SpravcaTypuLicencieKod>
 <b:SpravcaTypuLicencieNazov>Ministerstvo zdravotníctva Slovenskej
 republiky</b:SpravcaTypuLicencieNazov>



OPERAČNÝ PROGRAM
INFORMATIZÁCIA SPOLOČNOSTI

TVORÍME VEDOMOSTNÚ SPOLOČNOSŤ

Európsky fond regionálneho rozvoja



Riadiaci orgán OPIS



MINISTERSTVO FINANCIÍ
SLOVENSKEJ REPUBLIKY

Sprostredkovateľský orgán OPIS



EURÓPSKA ÚNIA

Projekt	Elektronické služby centrálného elektronického priečinka	A3008_008
Dokument	Integračný manuál IS podnikateľa a ES CEP	
Referencia	CEP/PD/092	Verzia 7.0

Response

```

<b:VydavatelTypuLicencieKod>SFLP</b:VydavatelTypuLicencieKod>
<b:VydavatelTypuLicencieNazov>Sekcia farmácie a liekovej
politiky</b:VydavatelTypuLicencieNazov>
</b:NacitanieTypovLicencii_CisTypLicencie>
<b:NacitanieTypovLicencii_CisTypLicencie>
<b:DruhLicencie>množstevná</b:DruhLicencie>
<b:ExternyKod>L_MZ_SFLP_0218_v1.0</b:ExternyKod>
<b:Nazov>Povolenie na tranzit omamných a psychotropných látok</b:Nazov>
<b:PlatnostDo i:nil="true"/>
<b:PlatnostOd>2014-12-05T23:00:00</b:PlatnostOd>
<b:SpravcaTypuLicencieKod>MZ SR</b:SpravcaTypuLicencieKod>
<b:SpravcaTypuLicencieNazov>Ministerstvo zdravotníctva Slovenskej
republiky</b:SpravcaTypuLicencieNazov>
<b:VydavatelTypuLicencieKod>SFLP</b:VydavatelTypuLicencieKod>
<b:VydavatelTypuLicencieNazov>Sekcia farmácie a liekovej
politiky</b:VydavatelTypuLicencieNazov>
</b:NacitanieTypovLicencii_CisTypLicencie>
<b:NacitanieTypovLicencii_CisTypLicencie>
<b:DruhLicencie>množstevná</b:DruhLicencie>
<b:ExternyKod>L_MPRV_UKSUP_1002_v1.0</b:ExternyKod>
<b:Nazov>Povolenie paralelného obchodu s prípravkom na ochranu rastlín</b:Nazov>
<b:PlatnostDo i:nil="true"/>
<b:PlatnostOd>2015-02-11T00:00:00</b:PlatnostOd>
<b:SpravcaTypuLicencieKod>ÚKSÚP</b:SpravcaTypuLicencieKod>
<b:SpravcaTypuLicencieNazov>Ústredný kontrolný a skúšobný ústav
poľnohospodársky</b:SpravcaTypuLicencieNazov>
<b:VydavatelTypuLicencieKod>ORP</b:VydavatelTypuLicencieKod>
<b:VydavatelTypuLicencieNazov>Odbor registrácie
pesticídov</b:VydavatelTypuLicencieNazov>
</b:NacitanieTypovLicencii_CisTypLicencie>
<b:NacitanieTypovLicencii_CisTypLicencie>
<b:DruhLicencie>množstevná</b:DruhLicencie>
<b:ExternyKod>L_MPRV_PPA_0001_v1.0</b:ExternyKod>
<b:Nazov>Vývozná licencia AGREX</b:Nazov>
<b:PlatnostDo i:nil="true"/>
<b:PlatnostOd>2014-12-05T23:00:00</b:PlatnostOd>
<b:SpravcaTypuLicencieKod>PPA</b:SpravcaTypuLicencieKod>
<b:SpravcaTypuLicencieNazov>Pôdohospodárska platobná
agentúra</b:SpravcaTypuLicencieNazov>
<b:VydavatelTypuLicencieKod>PPA</b:VydavatelTypuLicencieKod>
<b:VydavatelTypuLicencieNazov>Pôdohospodárska platobná
agentúra</b:VydavatelTypuLicencieNazov>
</b:NacitanieTypovLicencii_CisTypLicencie>
<b:NacitanieTypovLicencii_CisTypLicencie>
<b:DruhLicencie>množstevná</b:DruhLicencie>
<b:ExternyKod>L_MZ_SFLP_0212_v1.0</b:ExternyKod>
<b:Nazov>Vývozné povolenie pre omamné a psychotropné látky</b:Nazov>
<b:PlatnostDo i:nil="true"/>
<b:PlatnostOd>2014-12-05T23:00:00</b:PlatnostOd>
<b:SpravcaTypuLicencieKod>MZ SR</b:SpravcaTypuLicencieKod>
<b:SpravcaTypuLicencieNazov>Ministerstvo zdravotníctva Slovenskej
republiky</b:SpravcaTypuLicencieNazov>
<b:VydavatelTypuLicencieKod>SFLP</b:VydavatelTypuLicencieKod>

```

Projekt	Elektronické služby centrálného elektronického priečinka	A3008_008
Dokument	Integračný manuál IS podnikateľa a ES CEP	
Referencia	CEP/PD/092	Verzia 7.0

Response

<b:VydavateľTypuLicencieNazov>Sekcia farmácie a liekovej politiky</b:VydavateľTypuLicencieNazov>
 </b:NacítanieTypovLicencii_CisTypLicencie>
 <b:NacítanieTypovLicencii_CisTypLicencie>
 <b:DruhLicencie>na konkrétny objekt</b:DruhLicencie>
 <b:ExternýKod>L_MPRV_OPVR_3009_v1.0</b:ExternýKod>
 <b:Nazov>Certifikát hnojiva</b:Nazov>
 <b:PlatnosťDo i:nil="true"/>
 <b:PlatnosťOd>2014-12-05T23:00:00</b:PlatnosťOd>
 <b:SpravcaTypuLicencieKod>ÚKSÚP</b:SpravcaTypuLicencieKod>
 <b:SpravcaTypuLicencieNazov>Ústredný kontrolný a skúšobný ústav poľnohospodársky</b:SpravcaTypuLicencieNazov>
 <b:VydavateľTypuLicencieKod>OPVR</b:VydavateľTypuLicencieKod>
 <b:VydavateľTypuLicencieNazov>Odbor pôdy a výživy rastlín</b:VydavateľTypuLicencieNazov>
 </b:NacítanieTypovLicencii_CisTypLicencie>
 <b:NacítanieTypovLicencii_CisTypLicencie>
 <b:DruhLicencie>na konkrétny objekt</b:DruhLicencie>
 <b:ExternýKod>L_MK_SKD_0125_v1.0</b:ExternýKod>
 <b:Nazov>Potvrdenie MK SR o prijatí oznámenia o dočasnom vývoze predmetov kultúrnej hodnoty zo SR do krajiny EÚ</b:Nazov>
 <b:PlatnosťDo i:nil="true"/>
 <b:PlatnosťOd>2014-12-12T00:00:00</b:PlatnosťOd>
 <b:SpravcaTypuLicencieKod>MK SR</b:SpravcaTypuLicencieKod>
 <b:SpravcaTypuLicencieNazov>Ministerstvo kultúry Slovenskej republiky</b:SpravcaTypuLicencieNazov>
 <b:VydavateľTypuLicencieKod>SKD</b:VydavateľTypuLicencieKod>
 <b:VydavateľTypuLicencieNazov>Sekcia kultúrneho dedičstva</b:VydavateľTypuLicencieNazov>
 </b:NacítanieTypovLicencii_CisTypLicencie>
 <b:NacítanieTypovLicencii_CisTypLicencie>
 <b:DruhLicencie>na konkrétny objekt</b:DruhLicencie>
 <b:ExternýKod>L_MK_SKD_0125_v1.0</b:ExternýKod>
 <b:Nazov>Potvrdenie MK SR o prijatí oznámenia o dočasnom vývoze predmetov kultúrnej hodnoty zo SR do krajiny EÚ</b:Nazov>
 <b:PlatnosťDo i:nil="true"/>
 <b:PlatnosťOd>2014-12-05T23:00:00</b:PlatnosťOd>
 <b:SpravcaTypuLicencieKod>MK SR</b:SpravcaTypuLicencieKod>
 <b:SpravcaTypuLicencieNazov>Ministerstvo kultúry Slovenskej republiky</b:SpravcaTypuLicencieNazov>
 <b:VydavateľTypuLicencieKod>SKD</b:VydavateľTypuLicencieKod>
 <b:VydavateľTypuLicencieNazov>Sekcia kultúrneho dedičstva</b:VydavateľTypuLicencieNazov>
 </b:NacítanieTypovLicencii_CisTypLicencie>
 <b:NacítanieTypovLicencii_CisTypLicencie>
 <b:DruhLicencie>na konkrétny objekt</b:DruhLicencie>
 <b:ExternýKod>L_MK_SKD_0103_v1.0</b:ExternýKod>
 <b:Nazov>Povolenie na dočasný vývoz národnej kultúrnej pamiatky do krajiny EÚ</b:Nazov>
 <b:PlatnosťDo i:nil="true"/>
 <b:PlatnosťOd>2014-12-05T23:00:00</b:PlatnosťOd>
 <b:SpravcaTypuLicencieKod>MK SR</b:SpravcaTypuLicencieKod>
 <b:SpravcaTypuLicencieNazov>Ministerstvo kultúry Slovenskej

Projekt	Elektronické služby centrálného elektronického priečinka	A3008_008
Dokument	Integračný manuál IS podnikateľa a ES CEP	
Referencia	CEP/PD/092	Verzia 7.0

Response

republiky</b:SpravcaTypuLicencieNazov>
 <b:VydavatelTypuLicencieKod>SKD</b:VydavatelTypuLicencieKod>
 <b:VydavatelTypuLicencieNazov>Sekcia kultúrneho
 dedičstva</b:VydavatelTypuLicencieNazov>
 </b:NacitanieTypovLicencii_CisTypLicencie>
 <b:NacitanieTypovLicencii_CisTypLicencie>
 <b:DruhLicencie>na konkrétny objekt</b:DruhLicencie>
 <b:ExternyKod>L_MK_SKD_0002_v1.0</b:ExternyKod>
 <b:Nazov>Povolenie na dočasný vývoz národnej kultúrnej pamiatky mimo
 EÚ</b:Nazov>
 <b:PlatnostDo i:nil="true"/>
 <b:PlatnostOd>2014-12-05T23:00:00</b:PlatnostOd>
 <b:SpravcaTypuLicencieKod>MK SR</b:SpravcaTypuLicencieKod>
 <b:SpravcaTypuLicencieNazov>Ministerstvo kultúry Slovenskej
 republiky</b:SpravcaTypuLicencieNazov>
 <b:VydavatelTypuLicencieKod>SKD</b:VydavatelTypuLicencieKod>
 <b:VydavatelTypuLicencieNazov>Sekcia kultúrneho
 dedičstva</b:VydavatelTypuLicencieNazov>
 </b:NacitanieTypovLicencii_CisTypLicencie>
 <b:NacitanieTypovLicencii_CisTypLicencie>
 <b:DruhLicencie>na konkrétny objekt</b:DruhLicencie>
 <b:ExternyKod>L_MK_SKD_0010_v1.0</b:ExternyKod>
 <b:Nazov>Povolenie na dočasný vývoz zbierkového predmetu / súboru zbierkových
 predmetov mimo EÚ</b:Nazov>
 <b:PlatnostDo i:nil="true"/>
 <b:PlatnostOd>2014-12-05T23:00:00</b:PlatnostOd>
 <b:SpravcaTypuLicencieKod>MK SR</b:SpravcaTypuLicencieKod>
 <b:SpravcaTypuLicencieNazov>Ministerstvo kultúry Slovenskej
 republiky</b:SpravcaTypuLicencieNazov>
 <b:VydavatelTypuLicencieKod>SKD</b:VydavatelTypuLicencieKod>
 <b:VydavatelTypuLicencieNazov>Sekcia kultúrneho
 dedičstva</b:VydavatelTypuLicencieNazov>
 </b:NacitanieTypovLicencii_CisTypLicencie>
 <b:NacitanieTypovLicencii_CisTypLicencie>
 <b:DruhLicencie>na konkrétny objekt</b:DruhLicencie>
 <b:ExternyKod>L_MPRV_USKVBL_0015_v1.0</b:ExternyKod>
 <b:Nazov>Povolenie na dovoz neregistrovaného lieku</b:Nazov>
 <b:PlatnostDo i:nil="true"/>
 <b:PlatnostOd>2014-12-05T23:00:00</b:PlatnostOd>
 <b:SpravcaTypuLicencieKod>UŠKVBL</b:SpravcaTypuLicencieKod>
 <b:SpravcaTypuLicencieNazov>Ústav štátnej kontroly veterinárnych biopreparátov a
 liečiv</b:SpravcaTypuLicencieNazov>
 <b:VydavatelTypuLicencieKod>UŠKVBL</b:VydavatelTypuLicencieKod>
 <b:VydavatelTypuLicencieNazov>Ústav štátnej kontroly veterinárnych biopreparátov a
 liečiv</b:VydavatelTypuLicencieNazov>
 </b:NacitanieTypovLicencii_CisTypLicencie>
 <b:NacitanieTypovLicencii_CisTypLicencie>
 <b:DruhLicencie>na konkrétny objekt</b:DruhLicencie>
 <b:ExternyKod>L_MK_SKD_0030_v1.0</b:ExternyKod>
 <b:Nazov>Povolenie na trvalý vývoz predmetov kultúrnej hodnoty mimo
 EÚ</b:Nazov>
 <b:PlatnostDo i:nil="true"/>
 <b:PlatnostOd>2014-12-05T23:00:00</b:PlatnostOd>

Projekt	Elektronické služby centrálného elektronického priečinka	A3008_008
Dokument	Integračný manuál IS podnikateľa a ES CEP	
Referencia	CEP/PD/092	Verzia 7.0

Response

```

    <b:SpravcaTypuLicencieKod>MK SR</b:SpravcaTypuLicencieKod>
    <b:SpravcaTypuLicencieNazov>Ministerstvo kultúry Slovenskej
    republiky</b:SpravcaTypuLicencieNazov>
    <b:VydavatelTypuLicencieKod>SKD</b:VydavatelTypuLicencieKod>
    <b:VydavatelTypuLicencieNazov>Sekcia kultúrneho
    dedičstva</b:VydavatelTypuLicencieNazov>
    </b:NacitanieTypovLicencii_CisTypLicencie>
    <b:NacitanieTypovLicencii_CisTypLicencie>
    <b:DruhLicencie>na konkrétny objekt</b:DruhLicencie>
    <b:ExternyKod>L_MK_SKD_0123_v1.0</b:ExternyKod>
    <b:Nazov>Povolenie na trvalý vývoz predmetov kultúrnej hodnoty zo SR do krajiny
    EÚ</b:Nazov>
    <b:PlatnostDo i:nil="true"/>
    <b:PlatnostOd>2014-12-05T23:00:00</b:PlatnostOd>
    <b:SpravcaTypuLicencieKod>MK SR</b:SpravcaTypuLicencieKod>
    <b:SpravcaTypuLicencieNazov>Ministerstvo kultúry Slovenskej
    republiky</b:SpravcaTypuLicencieNazov>
    <b:VydavatelTypuLicencieKod>SKD</b:VydavatelTypuLicencieKod>
    <b:VydavatelTypuLicencieNazov>Sekcia kultúrneho
    dedičstva</b:VydavatelTypuLicencieNazov>
    </b:NacitanieTypovLicencii_CisTypLicencie>
    <b:NacitanieTypovLicencii_CisTypLicencie>
    <b:DruhLicencie>na konkrétny objekt</b:DruhLicencie>
    <b:ExternyKod>L_MK_SKD_0006_v1.0</b:ExternyKod>
    <b:Nazov>Povolenie na trvalý vývoz zbierkového predmetu / súboru zbierkových
    predmetov mimo EÚ - so súhlasom zriaďovateľa a MK SR</b:Nazov>
    <b:PlatnostDo i:nil="true"/>
    <b:PlatnostOd>2014-12-05T23:00:00</b:PlatnostOd>
    <b:SpravcaTypuLicencieKod>MK SR</b:SpravcaTypuLicencieKod>
    <b:SpravcaTypuLicencieNazov>Ministerstvo kultúry Slovenskej
    republiky</b:SpravcaTypuLicencieNazov>
    <b:VydavatelTypuLicencieKod>SKD</b:VydavatelTypuLicencieKod>
    <b:VydavatelTypuLicencieNazov>Sekcia kultúrneho
    dedičstva</b:VydavatelTypuLicencieNazov>
    </b:NacitanieTypovLicencii_CisTypLicencie>
    <b:NacitanieTypovLicencii_CisTypLicencie>
    <b:DruhLicencie>na konkrétny objekt</b:DruhLicencie>
    <b:ExternyKod>L_MK_SKD_0106_v1.0</b:ExternyKod>
    <b:Nazov>Povolenie na trvalý vývoz zbierkového predmetu do krajiny EÚ</b:Nazov>
    <b:PlatnostDo i:nil="true"/>
    <b:PlatnostOd>2014-12-05T23:00:00</b:PlatnostOd>
    <b:SpravcaTypuLicencieKod>MK SR</b:SpravcaTypuLicencieKod>
    <b:SpravcaTypuLicencieNazov>Ministerstvo kultúry Slovenskej
    republiky</b:SpravcaTypuLicencieNazov>
    <b:VydavatelTypuLicencieKod>SKD</b:VydavatelTypuLicencieKod>
    <b:VydavatelTypuLicencieNazov>Sekcia kultúrneho
    dedičstva</b:VydavatelTypuLicencieNazov>
    </b:NacitanieTypovLicencii_CisTypLicencie>
    <b:NacitanieTypovLicencii_CisTypLicencie>
    <b:DruhLicencie>na konkrétny objekt</b:DruhLicencie>
    <b:ExternyKod>L_MK_SKD_0034_v1.0</b:ExternyKod>
    <b:Nazov>Súhlas na dočasný vývoz predmetov kultúrnej hodnoty mimo
    EÚ</b:Nazov>
  
```

Projekt	Elektronické služby centrálného elektronického priečinka	A3008_008
Dokument	Integračný manuál IS podnikateľa a ES CEP	
Referencia	CEP/PD/092	Verzia 7.0

Response

```

<b:PlatnostDo i:nil="true"/>
<b:PlatnostOd>2014-12-05T23:00:00</b:PlatnostOd>
<b:SpravcaTypuLicencieKod>MK SR</b:SpravcaTypuLicencieKod>
<b:SpravcaTypuLicencieNazov>Ministerstvo kultúry Slovenskej
republiky</b:SpravcaTypuLicencieNazov>
<b:VydavatelTypuLicencieKod>SKD</b:VydavatelTypuLicencieKod>
<b:VydavatelTypuLicencieNazov>Sekcia kultúrneho
dedičstva</b:VydavatelTypuLicencieNazov>
</b:NacitanieTypovLicencii_CisTypLicencie>
<b:NacitanieTypovLicencii_CisTypLicencie>
<b:DruhLicencie>na konkrétny objekt</b:DruhLicencie>
<b:ExternyKod>L_MPRV_SVPS_0017_v1.0</b:ExternyKod>
<b:Nazov>Vývozný certifikát (vývoz zvierat a produktov živočíšneho
pôvodu)</b:Nazov>
<b:PlatnostDo i:nil="true"/>
<b:PlatnostOd>2014-12-05T23:00:00</b:PlatnostOd>
<b:SpravcaTypuLicencieKod>ŠVPS SR</b:SpravcaTypuLicencieKod>
<b:SpravcaTypuLicencieNazov>Štátna veterinárna a potravinová správa Slovenskej
republiky</b:SpravcaTypuLicencieNazov>
<b:VydavatelTypuLicencieKod i:nil="true"/>
<b:VydavatelTypuLicencieNazov i:nil="true"/>
</b:NacitanieTypovLicencii_CisTypLicencie>
<b:NacitanieTypovLicencii_CisTypLicencie>
<b:DruhLicencie>neobmedzená</b:DruhLicencie>
<b:ExternyKod>L_MPRV_SVPS_0010_v1.0</b:ExternyKod>
<b:Nazov>Doklad o registrácii chovu</b:Nazov>
<b:PlatnostDo i:nil="true"/>
<b:PlatnostOd>2014-12-05T23:00:00</b:PlatnostOd>
<b:SpravcaTypuLicencieKod>ŠVPS SR</b:SpravcaTypuLicencieKod>
<b:SpravcaTypuLicencieNazov>Štátna veterinárna a potravinová správa Slovenskej
republiky</b:SpravcaTypuLicencieNazov>
<b:VydavatelTypuLicencieKod i:nil="true"/>
<b:VydavatelTypuLicencieNazov i:nil="true"/>
</b:NacitanieTypovLicencii_CisTypLicencie>
<b:NacitanieTypovLicencii_CisTypLicencie>
<b:DruhLicencie>neobmedzená</b:DruhLicencie>
<b:ExternyKod>L_MPRV_OOAS_5047_v1.0</b:ExternyKod>
<b:Nazov>ISTA certifikát</b:Nazov>
<b:PlatnostDo i:nil="true"/>
<b:PlatnostOd>2014-12-05T23:00:00</b:PlatnostOd>
<b:SpravcaTypuLicencieKod>ÚKSÚP</b:SpravcaTypuLicencieKod>
<b:SpravcaTypuLicencieNazov>Ústredný kontrolný a skúšobný ústav
poľnohospodársky</b:SpravcaTypuLicencieNazov>
<b:VydavatelTypuLicencieKod>OOaS</b:VydavatelTypuLicencieKod>
<b:VydavatelTypuLicencieNazov>Odbor osív a
sadív</b:VydavatelTypuLicencieNazov>
</b:NacitanieTypovLicencii_CisTypLicencie>
<b:NacitanieTypovLicencii_CisTypLicencie>
<b:DruhLicencie>neobmedzená</b:DruhLicencie>
<b:ExternyKod>L_MPRV_OOAS_5038_v1.0</b:ExternyKod>
<b:Nazov>OECD certifikát (kukurica)</b:Nazov>
<b:PlatnostDo i:nil="true"/>
<b:PlatnostOd>2014-12-05T23:00:00</b:PlatnostOd>

```

Projekt	Elektronické služby centrálného elektronického priečinka	A3008_008
Dokument	Integračný manuál IS podnikateľa a ES CEP	
Referencia	CEP/PD/092	Verzia 7.0

Response

```

<b:SpravcaTypuLicencieKod>ÚKSÚP</b:SpravcaTypuLicencieKod>
<b:SpravcaTypuLicencieNazov>Ústredný kontrolný a skúšobný ústav
poľnohospodársky</b:SpravcaTypuLicencieNazov>
<b:VydavateľTypuLicencieKod>OOaS</b:VydavateľTypuLicencieKod>
<b:VydavateľTypuLicencieNazov>Odbor osív a
sadív</b:VydavateľTypuLicencieNazov>
</b:NacítanieTypovLicencii_CisTypLicencie>
<b:NacítanieTypovLicencii_CisTypLicencie>
<b:DruhLicencie>neobmedzená</b:DruhLicencie>
<b:ExternýKod>L_MPRV_OOAS_5066_v1.0</b:ExternýKod>
<b:Nazov>OECD certifikát (poľné plodiny)</b:Nazov>
<b:PlatnosťDo i:nil="true"/>
<b:PlatnosťOd>2015-02-11T00:00:00</b:PlatnosťOd>
<b:SpravcaTypuLicencieKod>ÚKSÚP</b:SpravcaTypuLicencieKod>
<b:SpravcaTypuLicencieNazov>Ústredný kontrolný a skúšobný ústav
poľnohospodársky</b:SpravcaTypuLicencieNazov>
<b:VydavateľTypuLicencieKod>OOaS</b:VydavateľTypuLicencieKod>
<b:VydavateľTypuLicencieNazov>Odbor osív a
sadív</b:VydavateľTypuLicencieNazov>
</b:NacítanieTypovLicencii_CisTypLicencie>
<b:NacítanieTypovLicencii_CisTypLicencie>
<b:DruhLicencie>neobmedzená</b:DruhLicencie>
<b:ExternýKod>L_MPRV_OOAS_5030_v1.0</b:ExternýKod>
<b:Nazov>OECD certifikát (repka olejka)</b:Nazov>
<b:PlatnosťDo i:nil="true"/>
<b:PlatnosťOd>2014-12-05T23:00:00</b:PlatnosťOd>
<b:SpravcaTypuLicencieKod>ÚKSÚP</b:SpravcaTypuLicencieKod>
<b:SpravcaTypuLicencieNazov>Ústredný kontrolný a skúšobný ústav
poľnohospodársky</b:SpravcaTypuLicencieNazov>
<b:VydavateľTypuLicencieKod>OOaS</b:VydavateľTypuLicencieKod>
<b:VydavateľTypuLicencieNazov>Odbor osív a
sadív</b:VydavateľTypuLicencieNazov>
</b:NacítanieTypovLicencii_CisTypLicencie>
<b:NacítanieTypovLicencii_CisTypLicencie>
<b:DruhLicencie>neobmedzená</b:DruhLicencie>
<b:ExternýKod>L_MPRV_OOR_0125_v1.0</b:ExternýKod>
<b:Nazov>Oprávnenie na vydávanie rastlinných pasov</b:Nazov>
<b:PlatnosťDo i:nil="true"/>
<b:PlatnosťOd>2014-12-05T23:00:00</b:PlatnosťOd>
<b:SpravcaTypuLicencieKod>ÚKSÚP</b:SpravcaTypuLicencieKod>
<b:SpravcaTypuLicencieNazov>Ústredný kontrolný a skúšobný ústav
poľnohospodársky</b:SpravcaTypuLicencieNazov>
<b:VydavateľTypuLicencieKod>OOR</b:VydavateľTypuLicencieKod>
<b:VydavateľTypuLicencieNazov>Odbor ochrany
rastlín</b:VydavateľTypuLicencieNazov>
</b:NacítanieTypovLicencii_CisTypLicencie>
<b:NacítanieTypovLicencii_CisTypLicencie>
<b:DruhLicencie>neobmedzená</b:DruhLicencie>
<b:ExternýKod>L_MPRV_OKVZ_2003_v1.0</b:ExternýKod>
<b:Nazov>Osvedčenie o registrácii / schválení vývozu / dovozu krmív z tretích
krajín</b:Nazov>
<b:PlatnosťDo i:nil="true"/>
<b:PlatnosťOd>2014-12-05T23:00:00</b:PlatnosťOd>

```

Projekt	Elektronické služby centrálného elektronického priečinka	A3008_008
Dokument	Integračný manuál IS podnikateľa a ES CEP	
Referencia	CEP/PD/092	Verzia 7.0

Response

```

<b:SpravcaTypuLicencieKod>ÚKSÚP</b:SpravcaTypuLicencieKod>
<b:SpravcaTypuLicencieNazov>Ústredný kontrolný a skúšobný ústav
poľnohospodársky</b:SpravcaTypuLicencieNazov>
<b:VydavateľTypuLicencieKod>OKVZ</b:VydavateľTypuLicencieKod>
<b:VydavateľTypuLicencieNazov>Odbor krmív a výživy
zvierat</b:VydavateľTypuLicencieNazov>
</b:NacítanieTypovLicencii_CisTypLicencie>
<b:NacítanieTypovLicencii_CisTypLicencie>
<b:DruhLicencie>neobmedzená</b:DruhLicencie>
<b:ExternýKod>L_MPRV_OOAS_5019_v1.0</b:ExternýKod>
<b:Nazov>Osvedčenie o uznaní množiteľského materiálu</b:Nazov>
<b:PlatnosťDo i:nil="true"/>
<b:PlatnosťOd>2014-12-05T23:00:00</b:PlatnosťOd>
<b:SpravcaTypuLicencieKod>ÚKSÚP</b:SpravcaTypuLicencieKod>
<b:SpravcaTypuLicencieNazov>Ústredný kontrolný a skúšobný ústav
poľnohospodársky</b:SpravcaTypuLicencieNazov>
<b:VydavateľTypuLicencieKod>OOaS</b:VydavateľTypuLicencieKod>
<b:VydavateľTypuLicencieNazov>Odbor osív a
sadív</b:VydavateľTypuLicencieNazov>
</b:NacítanieTypovLicencii_CisTypLicencie>
<b:NacítanieTypovLicencii_CisTypLicencie>
<b:DruhLicencie>neobmedzená</b:DruhLicencie>
<b:ExternýKod>L_MPRV_OOAS_5024_v1.0</b:ExternýKod>
<b:Nazov>Osvedčenie o uznaní množiteľského porastu</b:Nazov>
<b:PlatnosťDo i:nil="true"/>
<b:PlatnosťOd>2014-12-05T23:00:00</b:PlatnosťOd>
<b:SpravcaTypuLicencieKod>ÚKSÚP</b:SpravcaTypuLicencieKod>
<b:SpravcaTypuLicencieNazov>Ústredný kontrolný a skúšobný ústav
poľnohospodársky</b:SpravcaTypuLicencieNazov>
<b:VydavateľTypuLicencieKod>OOaS</b:VydavateľTypuLicencieKod>
<b:VydavateľTypuLicencieNazov>Odbor osív a
sadív</b:VydavateľTypuLicencieNazov>
</b:NacítanieTypovLicencii_CisTypLicencie>
<b:NacítanieTypovLicencii_CisTypLicencie>
<b:DruhLicencie>neobmedzená</b:DruhLicencie>
<b:ExternýKod>L_MPRV_OOAS_5040_v1.0</b:ExternýKod>
<b:Nazov>Osvedčenie o uznaní množiteľského porastu kukurice</b:Nazov>
<b:PlatnosťDo i:nil="true"/>
<b:PlatnosťOd>2014-12-05T23:00:00</b:PlatnosťOd>
<b:SpravcaTypuLicencieKod>ÚKSÚP</b:SpravcaTypuLicencieKod>
<b:SpravcaTypuLicencieNazov>Ústredný kontrolný a skúšobný ústav
poľnohospodársky</b:SpravcaTypuLicencieNazov>
<b:VydavateľTypuLicencieKod>OOaS</b:VydavateľTypuLicencieKod>
<b:VydavateľTypuLicencieNazov>Odbor osív a
sadív</b:VydavateľTypuLicencieNazov>
</b:NacítanieTypovLicencii_CisTypLicencie>
<b:NacítanieTypovLicencii_CisTypLicencie>
<b:DruhLicencie>neobmedzená</b:DruhLicencie>
<b:ExternýKod>L_MPRV_OOAS_5062_v1.0</b:ExternýKod>
<b:Nazov>Osvedčenie o uznaní množiteľského porastu poľných plodín</b:Nazov>
<b:PlatnosťDo i:nil="true"/>
<b:PlatnosťOd>2015-02-11T00:00:00</b:PlatnosťOd>
<b:SpravcaTypuLicencieKod>ÚKSÚP</b:SpravcaTypuLicencieKod>

```

Projekt	Elektronické služby centrálného elektronického priečinka	A3008_008
Dokument	Integračný manuál IS podnikateľa a ES CEP	
Referencia	CEP/PD/092	Verzia 7.0

Response

<b:SpravcaTypuLicencieNazov>Ústredný kontrolný a skúšobný ústav
 poľnohospodársky</b:SpravcaTypuLicencieNazov>
 <b:VydavateľTypuLicencieKod>OOaS</b:VydavateľTypuLicencieKod>
 <b:VydavateľTypuLicencieNazov>Odbor osív a
 sadív</b:VydavateľTypuLicencieNazov>
 </b:NacítanieTypovLicencii_CisTypLicencie>
 <b:NacítanieTypovLicencii_CisTypLicencie>
 <b:DruhLicencie>neobmedzená</b:DruhLicencie>
 <b:ExternýKod>L_MPRV_OOAS_5032_v1.0</b:ExternýKod>
 <b:Nazov>Osvedčenie o uznaní množiteľského porastu repky olejky</b:Nazov>
 <b:PlatnosťDo i:nil="true"/>
 <b:PlatnosťOd>2014-12-05T23:00:00</b:PlatnosťOd>
 <b:SpravcaTypuLicencieKod>ÚKSÚP</b:SpravcaTypuLicencieKod>
 <b:SpravcaTypuLicencieNazov>Ústredný kontrolný a skúšobný ústav
 poľnohospodársky</b:SpravcaTypuLicencieNazov>
 <b:VydavateľTypuLicencieKod>OOaS</b:VydavateľTypuLicencieKod>
 <b:VydavateľTypuLicencieNazov>Odbor osív a
 sadív</b:VydavateľTypuLicencieNazov>
 </b:NacítanieTypovLicencii_CisTypLicencie>
 <b:NacítanieTypovLicencii_CisTypLicencie>
 <b:DruhLicencie>neobmedzená</b:DruhLicencie>
 <b:ExternýKod>L_MPRV_OOAS_5044_v1.0</b:ExternýKod>
 <b:Nazov>Osvedčenie o uznaní porastu na nie konečne certifikované
 osivo</b:Nazov>
 <b:PlatnosťDo i:nil="true"/>
 <b:PlatnosťOd>2014-12-05T23:00:00</b:PlatnosťOd>
 <b:SpravcaTypuLicencieKod>ÚKSÚP</b:SpravcaTypuLicencieKod>
 <b:SpravcaTypuLicencieNazov>Ústredný kontrolný a skúšobný ústav
 poľnohospodársky</b:SpravcaTypuLicencieNazov>
 <b:VydavateľTypuLicencieKod>OOaS</b:VydavateľTypuLicencieKod>
 <b:VydavateľTypuLicencieNazov>Odbor osív a
 sadív</b:VydavateľTypuLicencieNazov>
 </b:NacítanieTypovLicencii_CisTypLicencie>
 <b:NacítanieTypovLicencii_CisTypLicencie>
 <b:DruhLicencie>neobmedzená</b:DruhLicencie>
 <b:ExternýKod>L_MF_OC_1117_v1.0</b:ExternýKod>
 <b:Nazov>Osvedčenie SHS (príloha 1C nk 2454/1993)</b:Nazov>
 <b:PlatnosťDo i:nil="true"/>
 <b:PlatnosťOd>2014-12-05T23:00:00</b:PlatnosťOd>
 <b:SpravcaTypuLicencieKod>MF SR</b:SpravcaTypuLicencieKod>
 <b:SpravcaTypuLicencieNazov>Ministerstvo financií Slovenskej
 republiky</b:SpravcaTypuLicencieNazov>
 <b:VydavateľTypuLicencieKod>6000</b:VydavateľTypuLicencieKod>
 <b:VydavateľTypuLicencieNazov>Colný úrad Žilina</b:VydavateľTypuLicencieNazov>
 </b:NacítanieTypovLicencii_CisTypLicencie>
 <b:NacítanieTypovLicencii_CisTypLicencie>
 <b:DruhLicencie>neobmedzená</b:DruhLicencie>
 <b:ExternýKod>L_MPRV_OOAS_5012_v1.0</b:ExternýKod>
 <b:Nazov>Povolenie na dovoz osív a množiteľského materiálu</b:Nazov>
 <b:PlatnosťDo i:nil="true"/>
 <b:PlatnosťOd>2014-12-05T23:00:00</b:PlatnosťOd>
 <b:SpravcaTypuLicencieKod>ÚKSÚP</b:SpravcaTypuLicencieKod>
 <b:SpravcaTypuLicencieNazov>Ústredný kontrolný a skúšobný ústav

Projekt	Elektronické služby centrálného elektronického priečinka	A3008_008
Dokument	Integračný manuál IS podnikateľa a ES CEP	
Referencia	CEP/PD/092	Verzia 7.0

Response

poľnohospodársky</b:SpravcaTypuLicencieNazov>
 <b:VydavateľTypuLicencieKod>OOaS</b:VydavateľTypuLicencieKod>
 <b:VydavateľTypuLicencieNazov>Odbor osív a
 sadív</b:VydavateľTypuLicencieNazov>
 </b:NacítanieTypovLicencii_CisTypLicencie>
 <b:NacítanieTypovLicencii_CisTypLicencie>
 <b:DruhLicencie>neobmedzená</b:DruhLicencie>
 <b:ExternýKod>L_MPRV_USKVBL_0002_v1.0</b:ExternýKod>
 <b:Nazov>Povolenie na veľkodistribúciu liekov</b:Nazov>
 <b:PlatnosťDo i:nil="true"/>
 <b:PlatnosťOd>2014-12-05T23:00:00</b:PlatnosťOd>
 <b:SpravcaTypuLicencieKod>UŠKVBL</b:SpravcaTypuLicencieKod>
 <b:SpravcaTypuLicencieNazov>Ústav štátnej kontroly veterinárnych biopreparátov a
 liečiv</b:SpravcaTypuLicencieNazov>
 <b:VydavateľTypuLicencieKod>UŠKVBL</b:VydavateľTypuLicencieKod>
 <b:VydavateľTypuLicencieNazov>Ústav štátnej kontroly veterinárnych biopreparátov a
 liečiv</b:VydavateľTypuLicencieNazov>
 </b:NacítanieTypovLicencii_CisTypLicencie>
 <b:NacítanieTypovLicencii_CisTypLicencie>
 <b:DruhLicencie>neobmedzená</b:DruhLicencie>
 <b:ExternýKod>L_MZ_SUKL_0302_v1.0</b:ExternýKod>
 <b:Nazov>Povolenie na zaobchádzanie s humánnymi liekmi a zdravotníckymi
 pomôckami</b:Nazov>
 <b:PlatnosťDo i:nil="true"/>
 <b:PlatnosťOd>2014-12-05T23:00:00</b:PlatnosťOd>
 <b:SpravcaTypuLicencieKod>MZ SR</b:SpravcaTypuLicencieKod>
 <b:SpravcaTypuLicencieNazov>Ministerstvo zdravotníctva Slovenskej
 republiky</b:SpravcaTypuLicencieNazov>
 <b:VydavateľTypuLicencieKod>SFLP</b:VydavateľTypuLicencieKod>
 <b:VydavateľTypuLicencieNazov>Sekcia farmácie a liekovej
 politiky</b:VydavateľTypuLicencieNazov>
 </b:NacítanieTypovLicencii_CisTypLicencie>
 <b:NacítanieTypovLicencii_CisTypLicencie>
 <b:DruhLicencie>neobmedzená</b:DruhLicencie>
 <b:ExternýKod>L_MZ_SFLP_0202_v1.0</b:ExternýKod>
 <b:Nazov>Povolenie na zaobchádzanie s omamnými a psychotropnými
 látkami</b:Nazov>
 <b:PlatnosťDo i:nil="true"/>
 <b:PlatnosťOd>2014-12-05T23:00:00</b:PlatnosťOd>
 <b:SpravcaTypuLicencieKod>MZ SR</b:SpravcaTypuLicencieKod>
 <b:SpravcaTypuLicencieNazov>Ministerstvo zdravotníctva Slovenskej
 republiky</b:SpravcaTypuLicencieNazov>
 <b:VydavateľTypuLicencieKod>SFLP</b:VydavateľTypuLicencieKod>
 <b:VydavateľTypuLicencieNazov>Sekcia farmácie a liekovej
 politiky</b:VydavateľTypuLicencieNazov>
 </b:NacítanieTypovLicencii_CisTypLicencie>
 <b:NacítanieTypovLicencii_CisTypLicencie>
 <b:DruhLicencie>neobmedzená</b:DruhLicencie>
 <b:ExternýKod>L_MZ_SUKL_0102_v1.0</b:ExternýKod>
 <b:Nazov>Povolenie na zaobchádzanie s určenými látkami</b:Nazov>
 <b:PlatnosťDo i:nil="true"/>
 <b:PlatnosťOd>2014-12-05T23:00:00</b:PlatnosťOd>
 <b:SpravcaTypuLicencieKod>MZ SR</b:SpravcaTypuLicencieKod>

Projekt	Elektronické služby centrálného elektronického priečinka	A3008_008
Dokument	Integračný manuál IS podnikateľa a ES CEP	
Referencia	CEP/PD/092	Verzia 7.0

Response

```

<b:SpravcaTypuLicencieNazov>Ministerstvo zdravotníctva Slovenskej
republiky</b:SpravcaTypuLicencieNazov>
<b:VydavateľTypuLicencieKod>ŠÚKL</b:VydavateľTypuLicencieKod>
<b:VydavateľTypuLicencieNazov>Štátny ústav pre kontrolu
liečiv</b:VydavateľTypuLicencieNazov>
</b:NacítanieTypovLicencii_CisTypLicencie>
<b:NacítanieTypovLicencii_CisTypLicencie>
<b:DruhLicencie>neobmedzená</b:DruhLicencie>
<b:ExternýKod>L_MF_OC_1203_v1.0</b:ExternýKod>
<b:Nazov>Povolenie schváleného vývozu</b:Nazov>
<b:PlatnosťDo i:nil="true"/>
<b:PlatnosťOd>2014-12-05T23:00:00</b:PlatnosťOd>
<b:SpravcaTypuLicencieKod>MF SR</b:SpravcaTypuLicencieKod>
<b:SpravcaTypuLicencieNazov>Ministerstvo financií Slovenskej
republiky</b:SpravcaTypuLicencieNazov>
<b:VydavateľTypuLicencieKod i:nil="true"/>
<b:VydavateľTypuLicencieNazov i:nil="true"/>
</b:NacítanieTypovLicencii_CisTypLicencie>
<b:NacítanieTypovLicencii_CisTypLicencie>
<b:DruhLicencie>neobmedzená</b:DruhLicencie>
<b:ExternýKod>L_MPRV_OOR_0116_v1.0</b:ExternýKod>
<b:Nazov>Rastlinný pas</b:Nazov>
<b:PlatnosťDo i:nil="true"/>
<b:PlatnosťOd>2014-12-05T23:00:00</b:PlatnosťOd>
<b:SpravcaTypuLicencieKod>ÚKSÚP</b:SpravcaTypuLicencieKod>
<b:SpravcaTypuLicencieNazov>Ústredný kontrolný a skúšobný ústav
poľnohospodársky</b:SpravcaTypuLicencieNazov>
<b:VydavateľTypuLicencieKod>OOR</b:VydavateľTypuLicencieKod>
<b:VydavateľTypuLicencieNazov>Odbor ochrany
rastlín</b:VydavateľTypuLicencieNazov>
</b:NacítanieTypovLicencii_CisTypLicencie>
<b:NacítanieTypovLicencii_CisTypLicencie>
<b:DruhLicencie>neobmedzená</b:DruhLicencie>
<b:ExternýKod>L_MPRV_OOR_0123_v1.0</b:ExternýKod>
<b:Nazov>Rastlinolekárske osvedčenie</b:Nazov>
<b:PlatnosťDo i:nil="true"/>
<b:PlatnosťOd>2014-12-05T23:00:00</b:PlatnosťOd>
<b:SpravcaTypuLicencieKod>ÚKSÚP</b:SpravcaTypuLicencieKod>
<b:SpravcaTypuLicencieNazov>Ústredný kontrolný a skúšobný ústav
poľnohospodársky</b:SpravcaTypuLicencieNazov>
<b:VydavateľTypuLicencieKod>OOR</b:VydavateľTypuLicencieKod>
<b:VydavateľTypuLicencieNazov>Odbor ochrany
rastlín</b:VydavateľTypuLicencieNazov>
</b:NacítanieTypovLicencii_CisTypLicencie>
<b:NacítanieTypovLicencii_CisTypLicencie>
<b:DruhLicencie>neobmedzená</b:DruhLicencie>
<b:ExternýKod>L_MH_CCHLP_0502_v1.0</b:ExternýKod>
<b:Nazov>Registrácia chemickej látky centrom pre chemické látky a
prípravky</b:Nazov>
<b:PlatnosťDo i:nil="true"/>
<b:PlatnosťOd>2014-12-05T23:00:00</b:PlatnosťOd>
<b:SpravcaTypuLicencieKod>MH SR</b:SpravcaTypuLicencieKod>
<b:SpravcaTypuLicencieNazov>Ministerstvo hospodárstva Slovenskej
  
```

Projekt	Elektronické služby centrálného elektronického priečinka	A3008_008
Dokument	Integračný manuál IS podnikateľa a ES CEP	
Referencia	CEP/PD/092	Verzia 7.0

Response

republiky</b:SpravcaTypuLicencieNazov>
 <b:VydavatelTypuLicencieKod>CCHLP</b:VydavatelTypuLicencieKod>
 <b:VydavatelTypuLicencieNazov>Centrum pre chemické látky a
 prípravky</b:VydavatelTypuLicencieNazov>
 </b:NacitanieTypovLicencii_CisTypLicencie>
 <b:NacitanieTypovLicencii_CisTypLicencie>
 <b:DruhLicencie>neobmedzená</b:DruhLicencie>
 <b:ExternyKod>L_MPRV_OZPEP_4013_v1.0</b:ExternyKod>
 <b:Nazov>Registrácia do ekologickej poľnohospodárskej výroby</b:Nazov>
 <b:PlatnostDo i:nil="true"/>
 <b:PlatnostOd>2014-12-05T23:00:00</b:PlatnostOd>
 <b:SpravcaTypuLicencieKod>ÚKSÚP</b:SpravcaTypuLicencieKod>
 <b:SpravcaTypuLicencieNazov>Ústredný kontrolný a skúšobný ústav
 poľnohospodársky</b:SpravcaTypuLicencieNazov>
 <b:VydavatelTypuLicencieKod>OŽPEP</b:VydavatelTypuLicencieKod>
 <b:VydavatelTypuLicencieNazov>Odbor životného prostredia a ekologického
 poľnohospodárstva</b:VydavatelTypuLicencieNazov>
 </b:NacitanieTypovLicencii_CisTypLicencie>
 <b:NacitanieTypovLicencii_CisTypLicencie>
 <b:DruhLicencie>neobmedzená</b:DruhLicencie>
 <b:ExternyKod>L_MZ_SUKL_0105_v1.0</b:ExternyKod>
 <b:Nazov>Registrácia na zaobchádzanie s určenými látkami</b:Nazov>
 <b:PlatnostDo i:nil="true"/>
 <b:PlatnostOd>2014-12-05T23:00:00</b:PlatnostOd>
 <b:SpravcaTypuLicencieKod>MZ SR</b:SpravcaTypuLicencieKod>
 <b:SpravcaTypuLicencieNazov>Ministerstvo zdravotníctva Slovenskej
 republiky</b:SpravcaTypuLicencieNazov>
 <b:VydavatelTypuLicencieKod>ŠÚKL</b:VydavatelTypuLicencieKod>
 <b:VydavatelTypuLicencieNazov>Štátny ústav pre kontrolu
 liečiv</b:VydavatelTypuLicencieNazov>
 </b:NacitanieTypovLicencii_CisTypLicencie>
 <b:NacitanieTypovLicencii_CisTypLicencie>
 <b:DruhLicencie>neobmedzená</b:DruhLicencie>
 <b:ExternyKod>L_MPRV_PPA_0131_v1.0</b:ExternyKod>
 <b:Nazov>Registrácia receptúry</b:Nazov>
 <b:PlatnostDo i:nil="true"/>
 <b:PlatnostOd>2014-12-05T23:00:00</b:PlatnostOd>
 <b:SpravcaTypuLicencieKod>PPA</b:SpravcaTypuLicencieKod>
 <b:SpravcaTypuLicencieNazov>Pôdohospodárska platobná
 agentúra</b:SpravcaTypuLicencieNazov>
 <b:VydavatelTypuLicencieKod>PPA</b:VydavatelTypuLicencieKod>
 <b:VydavatelTypuLicencieNazov>Pôdohospodárska platobná
 agentúra</b:VydavatelTypuLicencieNazov>
 </b:NacitanieTypovLicencii_CisTypLicencie>
 <b:NacitanieTypovLicencii_CisTypLicencie>
 <b:DruhLicencie>neobmedzená</b:DruhLicencie>
 <b:ExternyKod>L_MPRV_SVPS_0105_v1.0</b:ExternyKod>
 <b:Nazov>Registrácia subjektu pre dovoz a vývoz neživočíšnych potravín</b:Nazov>
 <b:PlatnostDo i:nil="true"/>
 <b:PlatnostOd>2014-12-05T23:00:00</b:PlatnostOd>
 <b:SpravcaTypuLicencieKod>ŠVPS SR</b:SpravcaTypuLicencieKod>
 <b:SpravcaTypuLicencieNazov>Štátna veterinárna a potravinová správa Slovenskej
 republiky</b:SpravcaTypuLicencieNazov>

Projekt	Elektronické služby centrálného elektronického priečinka	A3008_008
Dokument	Integračný manuál IS podnikateľa a ES CEP	
Referencia	CEP/PD/092	Verzia 7.0

Response

```

<b:VydavatelTypuLicencieKod i:nil="true"/>
<b:VydavatelTypuLicencieNazov i:nil="true"/>
</b:NacitanieTypovLicencii_CisTypLicencie>
<b:NacitanieTypovLicencii_CisTypLicencie>
<b:DruhLicencie>neobmedzená</b:DruhLicencie>
<b:ExternyKod>L_MPRV_SVPS_0112_v1.0</b:ExternyKod>
<b:Nazov>Registrácia subjektu pre priamy predaj a dodávanie malého množstva
produktov rastlinného pôvodu</b:Nazov>
<b:PlatnostDo i:nil="true"/>
<b:PlatnostOd>2015-01-20T00:00:00</b:PlatnostOd>
<b:SpravcaTypuLicencieKod>ŠVPS SR</b:SpravcaTypuLicencieKod>
<b:SpravcaTypuLicencieNazov>Štátna veterinárna a potravinová správa Slovenskej
republiky</b:SpravcaTypuLicencieNazov>
<b:VydavatelTypuLicencieKod i:nil="true"/>
<b:VydavatelTypuLicencieNazov i:nil="true"/>
</b:NacitanieTypovLicencii_CisTypLicencie>
<b:NacitanieTypovLicencii_CisTypLicencie>
<b:DruhLicencie>neobmedzená</b:DruhLicencie>
<b:ExternyKod>L_MPRV_PPA_0119_v1.0</b:ExternyKod>
<b:Nazov>Registrácia výrobcu - vývozcu</b:Nazov>
<b:PlatnostDo i:nil="true"/>
<b:PlatnostOd>2014-12-05T23:00:00</b:PlatnostOd>
<b:SpravcaTypuLicencieKod>PPA</b:SpravcaTypuLicencieKod>
<b:SpravcaTypuLicencieNazov>Pôdohospodárska platobná
agentúra</b:SpravcaTypuLicencieNazov>
<b:VydavatelTypuLicencieKod>PPA</b:VydavatelTypuLicencieKod>
<b:VydavatelTypuLicencieNazov>Pôdohospodárska platobná
agentúra</b:VydavatelTypuLicencieNazov>
</b:NacitanieTypovLicencii_CisTypLicencie>
<b:NacitanieTypovLicencii_CisTypLicencie>
<b:DruhLicencie>neobmedzená</b:DruhLicencie>
<b:ExternyKod>L_MPRV_OOR_0102_v1.0</b:ExternyKod>
<b:Nazov>Registrácia výrobcu a dovozcu (rastlinný tovar)</b:Nazov>
<b:PlatnostDo i:nil="true"/>
<b:PlatnostOd>2014-12-05T23:00:00</b:PlatnostOd>
<b:SpravcaTypuLicencieKod>ÚKSÚP</b:SpravcaTypuLicencieKod>
<b:SpravcaTypuLicencieNazov>Ústredný kontrolný a skúšobný ústav
poľnohospodársky</b:SpravcaTypuLicencieNazov>
<b:VydavatelTypuLicencieKod>OOR</b:VydavatelTypuLicencieKod>
<b:VydavatelTypuLicencieNazov>Odbor ochrany
rastlín</b:VydavatelTypuLicencieNazov>
</b:NacitanieTypovLicencii_CisTypLicencie>
<b:NacitanieTypovLicencii_CisTypLicencie>
<b:DruhLicencie>neobmedzená</b:DruhLicencie>
<b:ExternyKod>L_MPRV_SVPS_0116_v1.0</b:ExternyKod>
<b:Nazov>Registrácia výroby tabakových výrobkov a činností súvisiacich s ich
umiestňovaním na trh</b:Nazov>
<b:PlatnostDo i:nil="true"/>
<b:PlatnostOd>2015-01-20T00:00:00</b:PlatnostOd>
<b:SpravcaTypuLicencieKod>ŠVPS SR</b:SpravcaTypuLicencieKod>
<b:SpravcaTypuLicencieNazov>Štátna veterinárna a potravinová správa Slovenskej
republiky</b:SpravcaTypuLicencieNazov>
<b:VydavatelTypuLicencieKod i:nil="true"/>

```

Projekt	Elektronické služby centrálného elektronického priečinka	A3008_008
Dokument	Integračný manuál IS podnikateľa a ES CEP	
Referencia	CEP/PD/092	Verzia 7.0

Response

```

<b:VydavatelTypuLicencieNazov i:nil="true"/>
</b:NacitanieTypovLicencii_CisTypLicencie>
<b:NacitanieTypovLicencii_CisTypLicencie>
  <b:DruhLicencie>neobmedzená</b:DruhLicencie>
  <b:ExternyKod>L_MPRV_PPA_0003_v1.0</b:ExternyKod>
  <b:Nazov>Registrácia vývozcu - dovozcu</b:Nazov>
  <b:PlatnostDo i:nil="true"/>
  <b:PlatnostOd>2014-12-05T23:00:00</b:PlatnostOd>
  <b:SpravcaTypuLicencieKod>PPA</b:SpravcaTypuLicencieKod>
  <b:SpravcaTypuLicencieNazov>Pôdohospodárska platobná
agentúra</b:SpravcaTypuLicencieNazov>
  <b:VydavatelTypuLicencieKod>PPA</b:VydavatelTypuLicencieKod>
  <b:VydavatelTypuLicencieNazov>Pôdohospodárska platobná
agentúra</b:VydavatelTypuLicencieNazov>
</b:NacitanieTypovLicencii_CisTypLicencie>
<b:NacitanieTypovLicencii_CisTypLicencie>
  <b:DruhLicencie>neobmedzená</b:DruhLicencie>
  <b:ExternyKod>L_MPRV_OKVZ_2013_v1.0</b:ExternyKod>
  <b:Nazov>Schválenie / registrácia výrobcu / sprostredkovateľa krmív (schválenie /
registrovanie krmivárskeho podniku)</b:Nazov>
  <b:PlatnostDo i:nil="true"/>
  <b:PlatnostOd>2014-12-05T23:00:00</b:PlatnostOd>
  <b:SpravcaTypuLicencieKod>ÚKSÚP</b:SpravcaTypuLicencieKod>
  <b:SpravcaTypuLicencieNazov>Ústredný kontrolný a skúšobný ústav
poľnohospodársky</b:SpravcaTypuLicencieNazov>
  <b:VydavatelTypuLicencieKod>OKVZ</b:VydavatelTypuLicencieKod>
  <b:VydavatelTypuLicencieNazov>Odbor krmív a výživy
zvierat</b:VydavatelTypuLicencieNazov>
</b:NacitanieTypovLicencii_CisTypLicencie>
<b:NacitanieTypovLicencii_CisTypLicencie>
  <b:DruhLicencie>neobmedzená</b:DruhLicencie>
  <b:ExternyKod>L_MPRV_SVPS_0118_v1.0</b:ExternyKod>
  <b:Nazov>Schválenie prevádzky produkujúcej kľíčky</b:Nazov>
  <b:PlatnostDo i:nil="true"/>
  <b:PlatnostOd>2015-01-20T00:00:00</b:PlatnostOd>
  <b:SpravcaTypuLicencieKod>ŠVPS SR</b:SpravcaTypuLicencieKod>
  <b:SpravcaTypuLicencieNazov>Štátna veterinárna a potravinová správa Slovenskej
republiky</b:SpravcaTypuLicencieNazov>
  <b:VydavatelTypuLicencieKod i:nil="true"/>
  <b:VydavatelTypuLicencieNazov i:nil="true"/>
</b:NacitanieTypovLicencii_CisTypLicencie>
<b:NacitanieTypovLicencii_CisTypLicencie>
  <b:DruhLicencie>neobmedzená</b:DruhLicencie>
  <b:ExternyKod>L_UPVS_CCHLP_0001_v1.0</b:ExternyKod>
  <b:Nazov>Typ licencie pre testy s ÚPVS</b:Nazov>
  <b:PlatnostDo i:nil="true"/>
  <b:PlatnostOd>2014-12-12T00:00:00</b:PlatnostOd>
  <b:SpravcaTypuLicencieKod>MH SR</b:SpravcaTypuLicencieKod>
  <b:SpravcaTypuLicencieNazov>Ministerstvo hospodárstva Slovenskej
republiky</b:SpravcaTypuLicencieNazov>
  <b:VydavatelTypuLicencieKod>CCHLP</b:VydavatelTypuLicencieKod>
  <b:VydavatelTypuLicencieNazov>Centrum pre chemické látky a
prípravky</b:VydavatelTypuLicencieNazov>
  
```

Projekt	Elektronické služby centrálného elektronického priečinka	A3008_008
Dokument	Integračný manuál IS podnikateľa a ES CEP	
Referencia	CEP/PD/092	Verzia 7.0

Response

```

</b:NacitanieTypovLicencii_CisTypLicencie>
<b:NacitanieTypovLicencii_CisTypLicencie>
  <b:DruhLicencie>neobmedzená</b:DruhLicencie>
  <b:ExternyKod>L_MF_OC_1011_v1.0</b:ExternyKod>
  <b:Nazov>Závazná informácia o nomenklatúrnom zatriedení tovaru</b:Nazov>
  <b:PlatnostDo i:nil="true"/>
  <b:PlatnostOd>2014-12-05T23:00:00</b:PlatnostOd>
  <b:SpravcaTypuLicencieKod>MF SR</b:SpravcaTypuLicencieKod>
  <b:SpravcaTypuLicencieNazov>Ministerstvo financií Slovenskej
republiky</b:SpravcaTypuLicencieNazov>
  <b:VydavatelTypuLicencieKod>5200</b:VydavatelTypuLicencieKod>
  <b:VydavatelTypuLicencieNazov>Colný úrad
Bratislava</b:VydavatelTypuLicencieNazov>
</b:NacitanieTypovLicencii_CisTypLicencie>
<b:NacitanieTypovLicencii_CisTypLicencie>
  <b:DruhLicencie>neobmedzená</b:DruhLicencie>
  <b:ExternyKod>L_MF_OC_1017_v1.0</b:ExternyKod>
  <b:Nazov>Závazná informácia o pôvode</b:Nazov>
  <b:PlatnostDo i:nil="true"/>
  <b:PlatnostOd>2014-12-05T23:00:00</b:PlatnostOd>
  <b:SpravcaTypuLicencieKod>MF SR</b:SpravcaTypuLicencieKod>
  <b:SpravcaTypuLicencieNazov>Ministerstvo financií Slovenskej
republiky</b:SpravcaTypuLicencieNazov>
  <b:VydavatelTypuLicencieKod>5200</b:VydavatelTypuLicencieKod>
  <b:VydavatelTypuLicencieNazov>Colný úrad
Bratislava</b:VydavatelTypuLicencieNazov>
</b:NacitanieTypovLicencii_CisTypLicencie>
  </b:TypLicencie>
</NacitatTypyLicencieResult>
</NacitatTypyLicencieResponse>
</s:Body>
</s:Envelope>

```

3.13.2.6. Popis výnimiek

Kód	Popis	Špecifikácia chyby	Typ chyby
-999	Neexistujúce oprávnenie na službu	Neexistujúce oprávnenie na službu	Biznis

 OPERAČNÝ PROGRAM INFORMATIZÁCIA SPOLOČNOSTI TVORÍME VEDOMOSTNÚ SPOLOČNOSŤ Európsky fond regionálneho rozvoja		 Riadiaci orgán OPIS		 MINISTERSTVO FINANCIÍ SLOVENSKEJ REPUBLIKY Sprostredkovateľský orgán OPIS		 EURÓPSKA ÚNIA	
Projekt	Elektronické služby centrálného elektronického priečinka			A3008_008			
Dokument	Integračný manuál IS podnikateľa a ES CEP						
Referencia	CEP/PD/092	Verzia	7.0				

3.14. Získanie štatistických prehľadov o zahraničnoobchodných transakciách

Meta IS identifikátor poskytovanej služby	sluzba_is_240
Verzia služby	1.0
Popis služby	Služba poskytne prostriedky na tvorbu používateľsky definovateľných štatistických prehľadov z údajovej základne IS CEP. Služba zároveň zabezpečí transport údajov pre potreby štatistiky. Služba patrí medzi všeobecné služby IS CEP. NP-A.1.1.20
ISVS / Modul	IS CEP

3.14.1. Procesné/logické údaje

3.14.1.1. Procesný tok / biznis logika služby

Služba poskytuje sadu reportov týkajúcich sa zahraničnoobchodných transakcií. Reporty sa generujú na základe vstupných parametrov, pričom samotná služba je realizovaná postupnosťou nasledujúcich krokov (operácií):

- Poskytnutie typov reportov
- Poskytnutie detailu typu reportu
- Prijatie a spracovanie požiadavky na report
- Poskytnutie detailu požiadavky
- Poskytnutie dát reportu

System poskytuje reporty vo formáte html, xml, pdf, excel, csv, rtf.

Požadovaný formát reportu je potrebné zadať pri požiadavke na report.

3.14.1.2. Operácie poskytovanej služby

Názov operácie	Popis operácie	Poradie operácie	Vstupné parametre	Výstupné parametre
PoskytnutieTypovReportovISVS	system vráti dostupné typy reportov pre daného používateľa	1	PoskytnutieTypovReportovZiadost	TypyReportov
PoskytnutieDetailuTypuReportuISVS	system vráti parametre typu reportu	2	PoskytnutieDetailuTypuReportuZiadost	DetailTypuReportu
PrijatieASpracovaniePoziadavkyNaReportISVS	system prijme požadované vstupné parametre a zaeviduje požiadavku na report	3	PrijatieASpracovaniePoziadavkyNaReportZiadostISVS	PrijatieASpracovaniePoziadavkyNaReport
PoskytnutieDetailuPoziadavkyISVS	system vráti detail požiadavky na report a stav jej spracovania	4	PoskytnutieDetailuPoziadavkyZiadost	PoskytnutieDetailuPoziadavky
PoskytnutieDatReportuISVS	system vráti data požadovaného reportu	5	PoskytnutieDatReportuZiadost	PoskytnutieDatReportu

 OPERAČNÝ PROGRAM INFORMATIZÁCIA SPOLOČNOSTI TVORÍME VEDOMOSTNÚ SPOLOČNOSŤ Európsky fond regionálneho rozvoja		 VLÁDA SLOVENSKEJ REPUBLIKY <small>Riadiaci orgán OPIS</small>	 MINISTERSTVO FINANCIÍ SLOVENSKEJ REPUBLIKY <small>Sprostredkovateľský orgán OPIS</small>	 EURÓPSKA ÚNIA
Projekt	Elektronické služby centrálného elektronického priečinka	A3008_008		
Dokument	Integračný manuál IS podnikateľa a ES CEP			
Referencia	CEP/PD/092	Verzia	7.0	

PoskytnutieTypovReportovZiadost

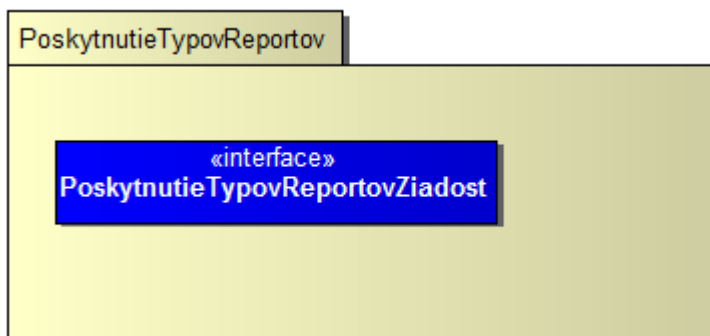

TypyReportov

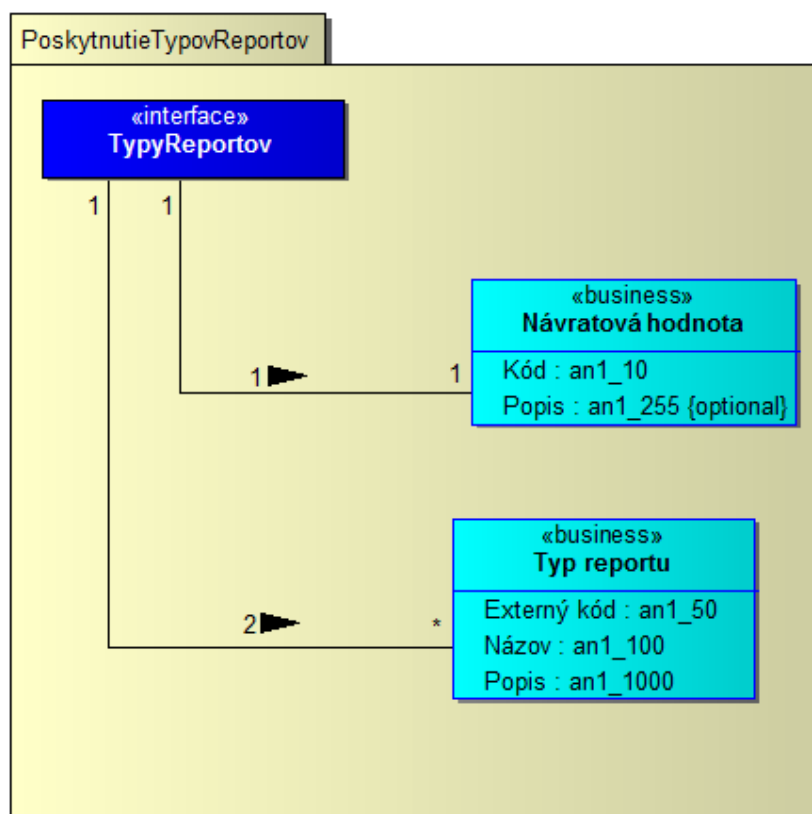

Typ reportu

Atribút	Externý kód : an1_50
Opis	jedinečný business identifikátor typu reportu
Atribút	Názov : an1_100
Opis	názov pre typ reportu
Atribút	Popis : an1_1000
Opis	popis pre typ reportu

 OPIS OPERAČNÝ PROGRAM INFORMATIZÁCIA SPOLOČNOSTI TVORÍME VEDOMOSTNÚ SPOLOČNOSŤ Európsky fond regionálneho rozvoja		 <small>Riadiaci orgán OPIS</small>		 <small>MINISTERSTVO FINANCIÍ SLOVENSKEJ REPUBLIKY</small> <small>Sprostredkovateľský orgán OPIS</small>		 <small>EURÓPSKA ÚNIA</small>	
Projekt	Elektronické služby centrálného elektronického priečinka			A3008_008			
Dokument	Integračný manuál IS podnikateľa a ES CEP						
Referencia	CEP/PD/092	Verzia	7.0				

Návratová hodnota

Atribút	Kód : an1_10
Opis	kód výsledku vykonania služby, pri úspešnom výsledku kód = 0
Atribút	Popis : an1_255
Opis	popis výsledku vykonania služby, bude vyplnený iba pri výnimke v spracovaní služby

PoskytnutieDetailuTypuReportuZiadost

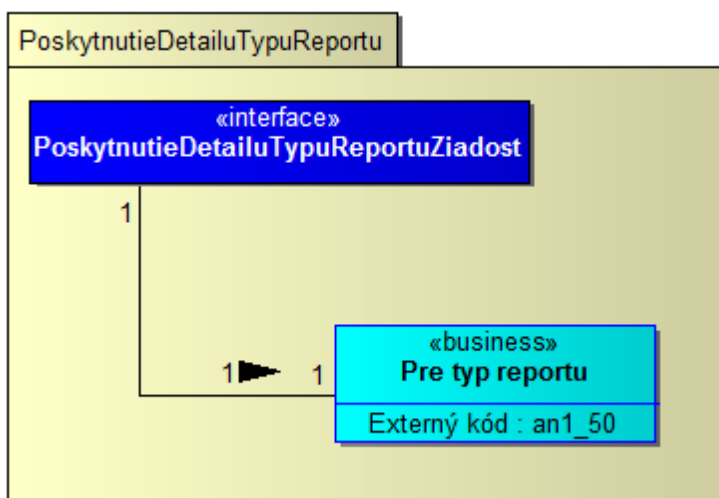

Pre typ reportu

Atribút	Externý kód : an1_50
Opis	jedinečný business identifikátor typu reportu

Projekt	Elektronické služby centrálného elektronického priečinka	A3008_008
Dokument	Integračný manuál IS podnikateľa a ES CEP	
Referencia	CEP/PD/092	Verzia 7.0

DetailTypuReportu

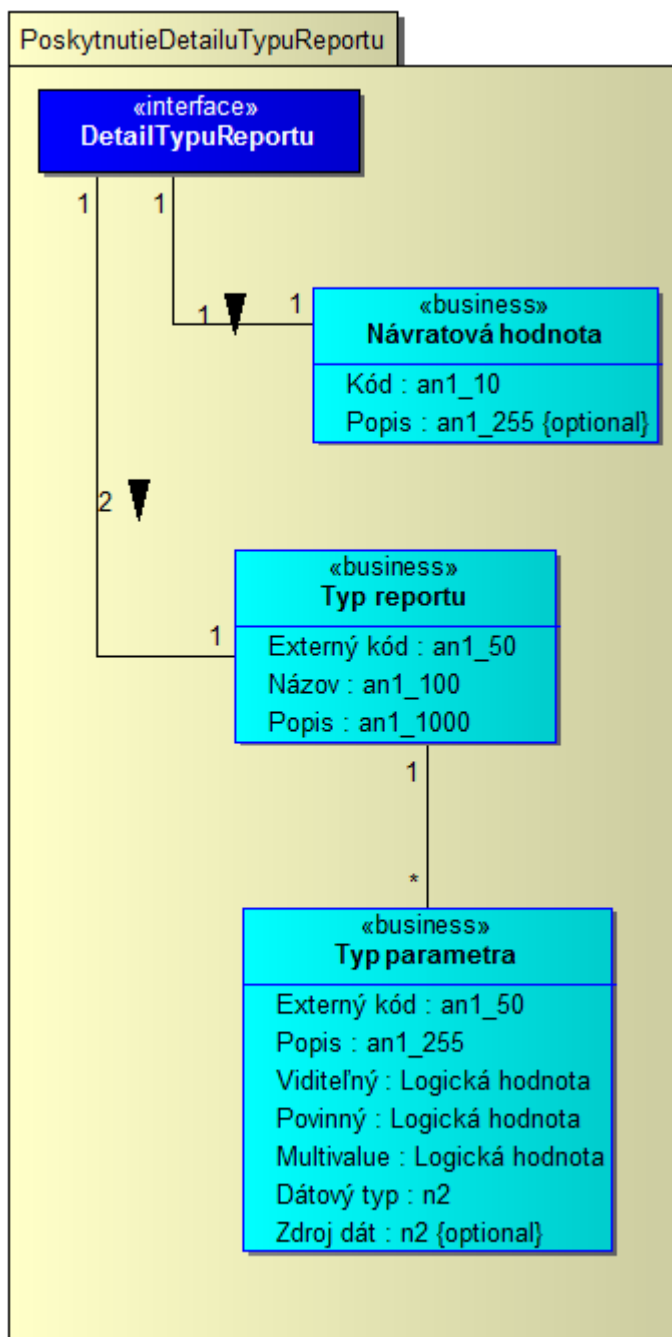

Typ parametra

Atribút	Externý kód : an1_50
Opis	jedinenčný business identifikátor pre typ parametra
Atribút	Popis : an1_255
Opis	popis pre typ parametra
Atribút	Viditeľný : Logická hodnota

 OPERAČNÝ PROGRAM INFORMATIZÁCIA SPOLOČNOSTI TVORÍME VEDOMOSTNÚ SPOLOČNOSŤ Európsky fond regionálneho rozvoja		 Riadiaci orgán OPIS	 MINISTERSTVO FINANCIÍ SLOVENSKEJ REPUBLIKY Sprostredkovateľský orgán OPIS	 EURÓPSKA ÚNIA
Projekt	Elektronické služby centrálného elektronického priečinka	A3008_008		
Dokument	Integračný manuál IS podnikateľa a ES CEP			
Referencia	CEP/PD/092	Verzia	7.0	

Opis	príznač či typ parametra má byť viditeľný pre používateľa
Atribút	Povinný : Logická hodnota
Opis	príznač či typ parametra má byť povinný
Atribút	Multivalued : Logická hodnota
Opis	príznač či typ parametra má obsahovať viacej hodnôt
Atribút	Dátový typ : n2
Opis	môže obsahovať hodnoty (kód - popis): 1 - dátum 2 - reťazec 3 - celé číslo 4 - desatinné číslo 5 - logická hodnota 6 - GUID 7 - dlhý reťazec
Atribút	Zdroj dát : n2
Opis	pre el. služby kanálom WS sa parameter nebude využívať

Typ reportu

Atribút	Externý kód : an1_50
Opis	jedinečný business identifikátor typu reportu
Atribút	Názov : an1_100
Opis	názov pre typ reportu
Atribút	Popis : an1_1000
Opis	popis pre typ reportu

Návratová hodnota

Atribút	Kód : an1_10
Opis	kód výsledku vykonania služby, pri úspešnom výsledku kód = 0
Atribút	Popis : an1_255
Opis	popis výsledku vykonania služby, bude vyplnený iba pri výnimke v spracovaní služby

Projekt	Elektronické služby centrálného elektronického priečinka	A3008_008
Dokument	Integračný manuál IS podnikateľa a ES CEP	
Referencia	CEP/PD/092	Verzia 7.0

PrijatieASpracovaniePoziadavkyNaReportZiadostiSVS

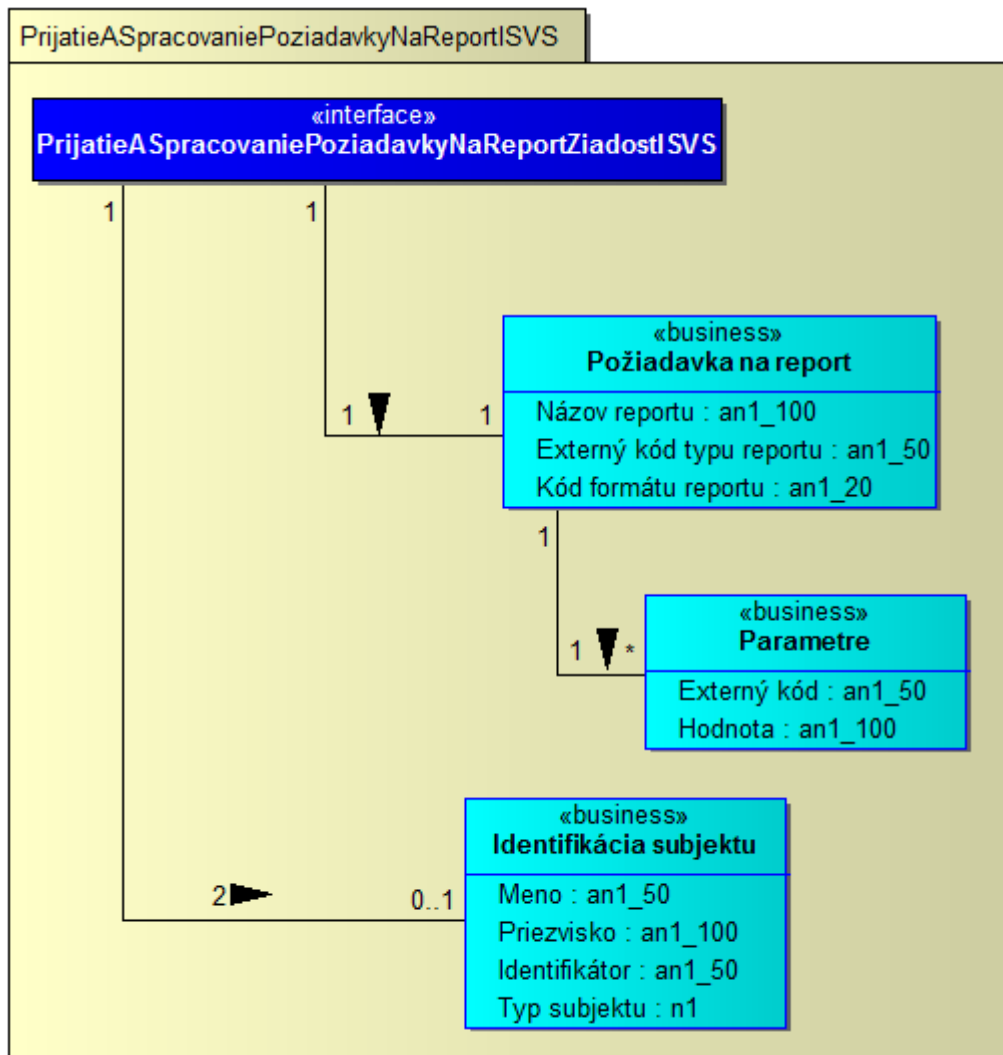

Požiadavka na report

Atribút	Názov reportu : an1_100
Opis	používateľom zadaný názov pre report
Atribút	Externý kód typu reportu : an1_50
Opis	jedinečný business identifikátor typu reportu
Atribút	Kód formátu reportu : an1_20
Opis	može obsahovať hodnoty: html xml pdf excel csv rtf

Parametre



OPERAČNÝ PROGRAM
INFORMATIZÁCIA SPOLOČNOSTI

TVORÍME VEDOMOSTNÚ SPOLOČNOSŤ

Európsky fond regionálneho rozvoja



Riadiaci orgán OPIS



MINISTERSTVO FINANCIÍ
SLOVENSKEJ REPUBLIKY

Sprostredkovateľský orgán OPIS



EURÓPSKA ÚNIA

Projekt	Elektronické služby centrálného elektronického priečinka	A3008_008
Dokument	Integračný manuál IS podnikateľa a ES CEP	
Referencia	CEP/PD/092	Verzia 7.0

Atribút	Externý kód : an1_50
Opis	jedinenčný business identifikátor pre typ parametra
Atribút	Hodnota : an1_100
Opis	hodnota pre daný typ parametra

Identifikácia subjektu

Atribút	Meno : an1_50
Opis	meno fyzickej osoby
Atribút	Priezvisko : an1_100
Opis	priezvisko fyzickej osoby
Atribút	Identifikátor : an1_50
Opis	ak Typ subjektu = 1 (FO) identifikátor fyzickej osoby = rodné číslo pre občanov SR ak ide o zahraničnú fyzickú osobu obdobné číslo alebo identifikátor, ktorý jej je pridelený alebo určený na účely jednoznačnej identifikácie podľa právneho poriadku štátu ak Typ subjektu = 2 (PO/Podnikateľ) IČO alebo ak ide o zahraničnú právnickú osobu alebo podnikateľa obdobné číslo alebo iný identifikátor, ktorý je im pridelený alebo určený na účely jednoznačnej identifikácie podľa právneho poriadku štátu, v ktorom majú sídlo alebo miesto podnikania
Atribút	Typ subjektu : n1
Opis	Typ subjektu = 1 pre Fyzickú osobu Typ subjektu = 2 pre Právnická osoba/ Podnikateľ

Projekt	Elektronické služby centrálného elektronického priečinka	A3008_008
Dokument	Integračný manuál IS podnikateľa a ES CEP	
Referencia	CEP/PD/092	Verzia 7.0

PrijatieASpracovaniePoziadavkyNaReport

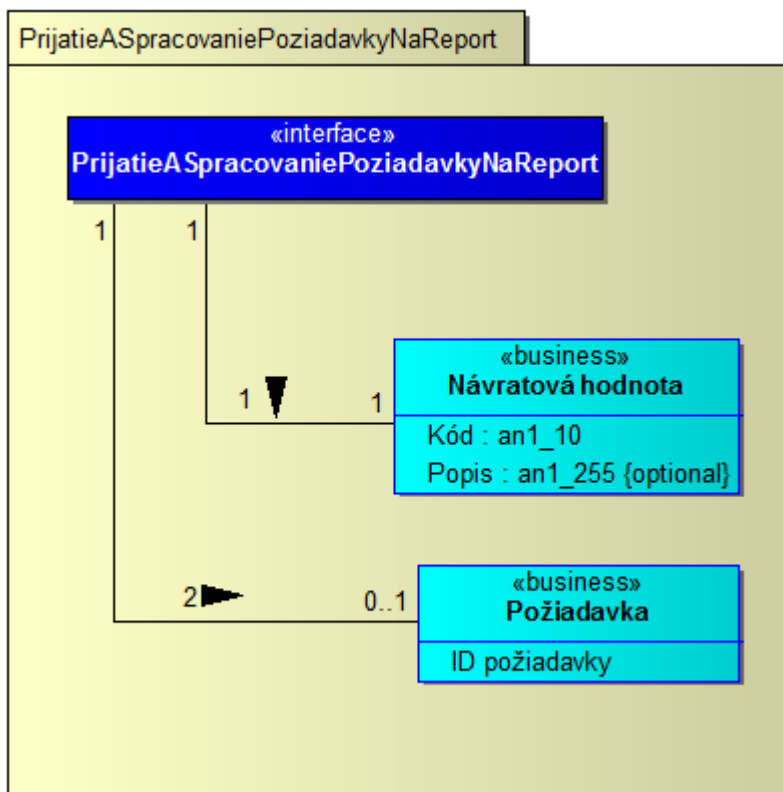

Návratová hodnota

Atribút	Kód : an1_10
Opis	kód výsledku vykonania služby, pri úspešnom výsledku kód = 0
Atribút	Popis : an1_255
Opis	popis výsledku vykonania služby, bude vyplnený iba pri výnimke v spracovaní služby

Požiadavka

Atribút	ID požiadavky
Opis	jednoznačný identifikátor požiadavky na report

 OPIS OPERAČNÝ PROGRAM INFORMATIZÁCIA SPOLOČNOSTI TVORÍME VEDOMOSTNÚ SPOLOČNOSŤ Európsky fond regionálneho rozvoja		 SR VLÁDA SLOVENSKEJ REPUBLIKY Riadiaci orgán OPIS		 MINISTERSTVO FINANCIÍ SLOVENSKEJ REPUBLIKY Sprostredkovateľský orgán OPIS		 EURÓPSKA ÚNIA	
Projekt	Elektronické služby centrálného elektronického priečinka	A3008_008					
Dokument	Integračný manuál IS podnikateľa a ES CEP						
Referencia	CEP/PD/092	Verzia	7.0				

PoskytnutieDetailuPoziadavkyZiadost

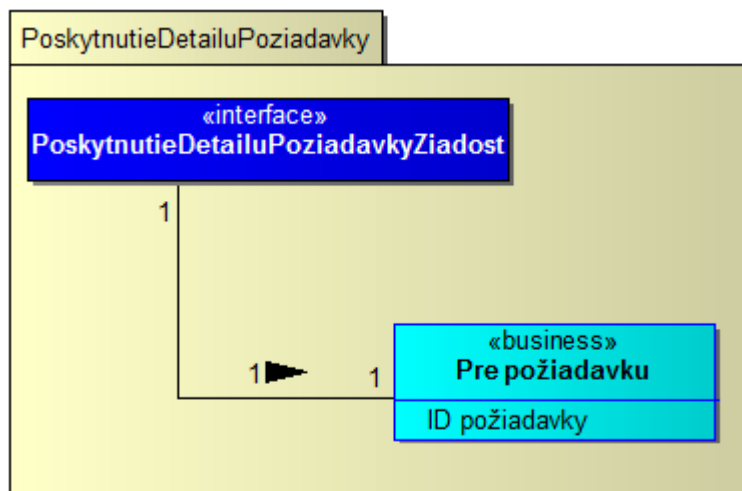

Pre požiadavku

Atribút	ID požiadavky
Opis	jednoznačný identifikátor požiadavky na report

Projekt	Elektronické služby centrálného elektronického priečinka	A3008_008
Dokument	Integračný manuál IS podnikateľa a ES CEP	
Referencia	CEP/PD/092	Verzia 7.0

PoskytnutieDetailuPoziadavky

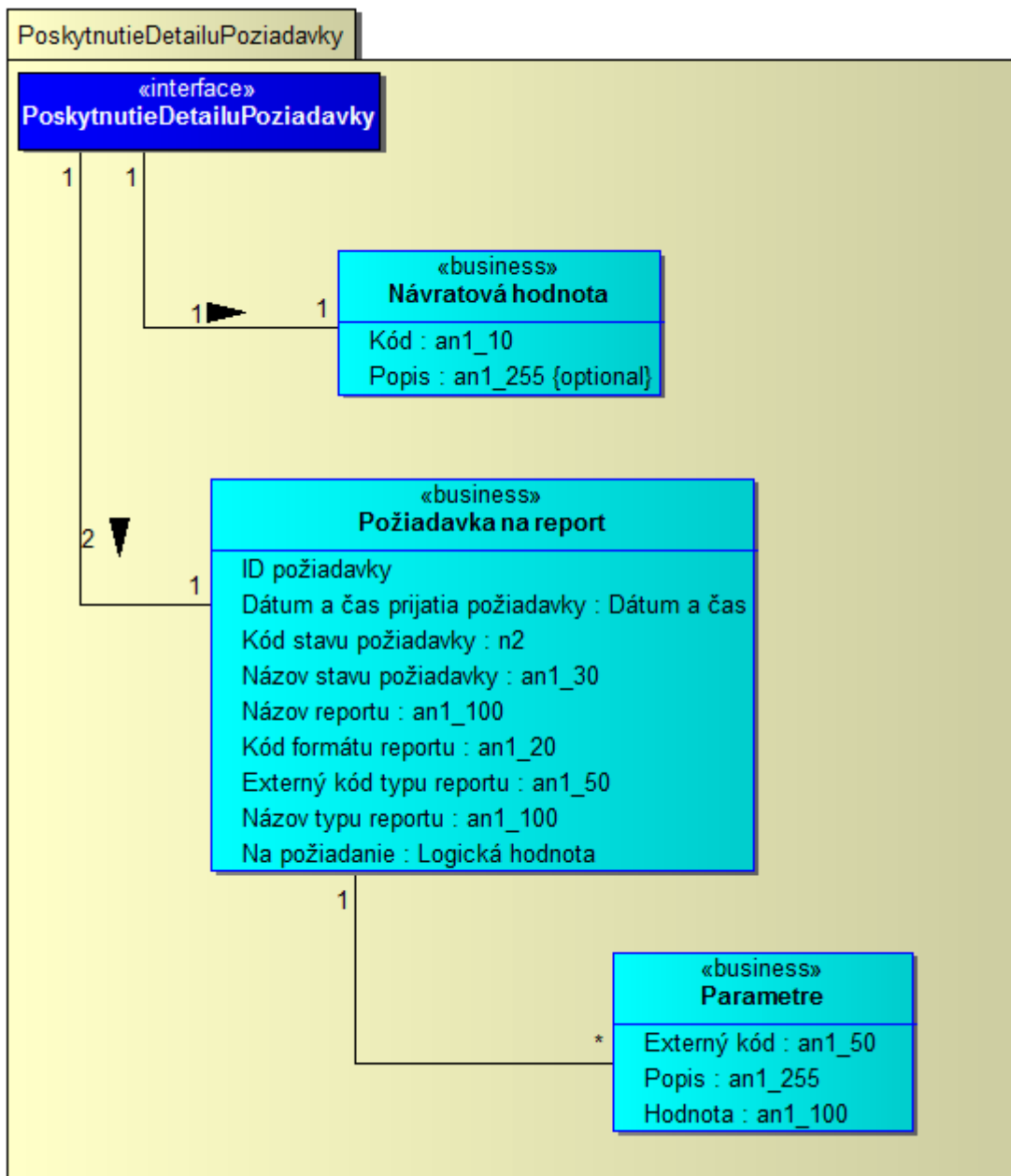

Požiadavka na report

Atribút	ID požiadavky
Opis	jednoznačný identifikátor požiadavky na report
Atribút	Dátum a čas prijatia požiadavky : Dátum a čas
Opis	definuje dátuma a čas kedy bola požiadavka prijatá
Atribút	Kód stavu požiadavky : n2
Opis	môže obsahovať hodnoty (kód-názov): 1 - Prijatá 2 - Spracovávaná 3 - Vybavená

Projekt	Elektronické služby centrálného elektronického priečinka	A3008_008
Dokument	Integračný manuál IS podnikateľa a ES CEP	
Referencia	CEP/PD/092	Verzia 7.0

	4 - Ukončená chybou 5 - Zmazaná
Atribút	Názov stavu požiadavky : an1_30
Opis	môže obsahovať hodnoty (kód-názov): 1 - Prijatá 2 - Spracovávaná 3 - Vybavená 4 - Ukončená chybou 5 - Zmazaná
Atribút	Názov reportu : an1_100
Opis	používateľom zadaný názov pre report
Atribút	Kód formátu reportu : an1_20
Opis	môže obsahovať hodnoty: html xml pdf excel csv rtf
Atribút	Externý kód typu reportu : an1_50
Opis	jedinečný business identifikátor typu reportu
Atribút	Názov typu reportu : an1_100
Opis	názov pre typ reportu
Atribút	Na požiadanie : Logická hodnota
Opis	atribút určuje, či je typ reportu určený na požiadanie pracovníkom, alebo sa generuje plánovanou úlohou (napr. pre náročnosť spracovania). áno = požiadavka bola vytvorená na vyžiadanie nie = scheduled report

Parametre

Atribút	Externý kód : an1_50
Opis	jedinečný business identifikátor pre typ parametra
Atribút	Popis : an1_255
Opis	popis pre typ parametra
Atribút	Hodnota : an1_100
Opis	hodnota pre typ parametra

Návratová hodnota

Atribút	Kód : an1_10
Opis	kód výsledku vykonania služby, pri úspešnom výsledku kód = 0
Atribút	Popis : an1_255
Opis	popis výsledku vykonania služby, bude vyplnený iba pri výnimke v spracovaní služby

 OPIS OPERAČNÝ PROGRAM INFORMATIZÁCIA SPOLOČNOSTI TVORÍME VEDOMOSTNÚ SPOLOČNOSŤ Európsky fond regionálneho rozvoja		 VLÁDA SLOVENSKEJ REPUBLIKY Riadiaci orgán OPIS		 MINISTERSTVO FINANCIÍ SLOVENSKEJ REPUBLIKY Sprostredkovateľský orgán OPIS		 EURÓPSKA ÚNIA	
Projekt	Elektronické služby centrálného elektronického priečinka	A3008_008					
Dokument	Integračný manuál IS podnikateľa a ES CEP						
Referencia	CEP/PD/092	Verzia	7.0				

PoskytnutieDatReportuZiadost

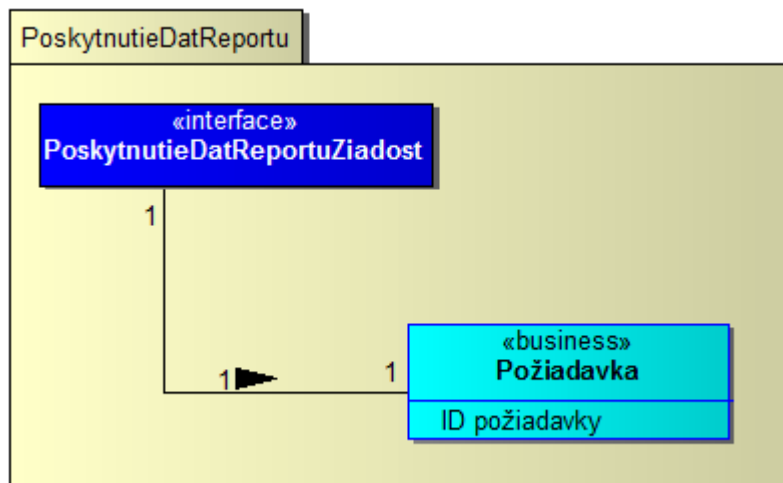

Požiadavka

Atribút	ID požiadavky
Opis	jednoznačný identifikátor požiadavky na report

Projekt	Elektronické služby centrálného elektronického priečinka	A3008_008
Dokument	Integračný manuál IS podnikateľa a ES CEP	
Referencia	CEP/PD/092	Verzia 7.0

PoskytnutieDatReportu

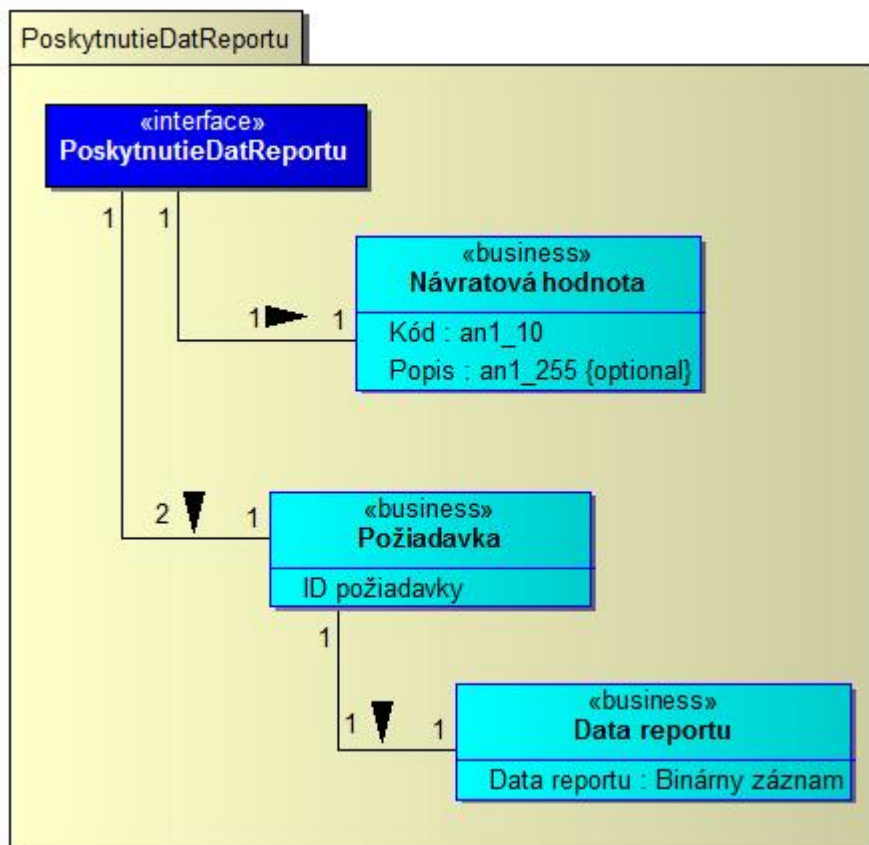

Požiadavka

Atribút	ID požiadavky
Opis	jednoznačný identifikátor požiadavky na report

Data reportu

Atribút	Data reportu : Binárny záznam
Opis	data reportu v požadovanom formáte

Návratová hodnota

Atribút	Kód : an1_10
Opis	kód výsledku vykonania služby, pri úspešnom výsledku kód = 0
Atribút	Popis : an1_255
Opis	popis výsledku vykonania služby, bude vyplnený iba pri výnimke v spracovaní služby

 OPERAČNÝ PROGRAM INFORMATIZÁCIA SPOLOČNOSTI TVORÍME VEDOMOSTNÚ SPOLOČNOSŤ Európsky fond regionálneho rozvoja		 RIAĐIACI ORGÁN OPIS		 MINISTERSTVO FINANCIÍ SLOVENSKEJ REPUBLIKY SPROSREDKOVATEĽSKÝ ORGÁN OPIS		 EURÓPSKA ÚNIA	
Projekt	Elektronické služby centrálného elektronického priečinka	A3008_008					
Dokument	Integračný manuál IS podnikateľa a ES CEP						
Referencia	CEP/PD/092	Verzia	7.0				

3.14.2. Technické informácie

3.14.2.1. Technická špecifikácia poskytovanej webovej služby

Testovacie prostredie	
WSDL	https://tcep.financnasprava.sk/tcep/procw/CEP.MRP.ElektronickeSluzby.Svc.Wcf/ElektronickeSluzbyService.svc?singlewsdl
URL	https://tcep.financnasprava.sk/tcep/procw/CEP.MRP.ElektronickeSluzby.Svc.Wcf/ElektronickeSluzbyService.svc

Produkčné prostredie	
WSDL	https://www.cep.financnasprava.sk/cep/procw/CEP.MRP.ElektronickeSluzby.Svc.Wcf/ElektronickeSluzbyService.svc?singlewsdl
URL	https://www.cep.financnasprava.sk/cep/procw/CEP.MRP.ElektronickeSluzby.Svc.Wcf/ElektronickeSluzbyService.svc

3.14.2.2. Definícia dodatočných parametrov hlavičky správ (Header)

Po prihlásení je potrebné pridať do každého ďalšieho volania wcf metód cookie s identifikátorom tokenu prihláseného používateľa. Konkrétne použitie je popísané v [kapitole 5](#).

3.14.2.3. Popis spôsobu zabezpečenia a autentifikácie pri volaní operácií služby

Autentifikácia je zabezpečená cez posielanie TokenDescriptora v hlavičke správy. Pre získanie TokenDescriptora je potrebné zavolať metódu pre prihlásenie sa do IAM-u:

- PrihlasenieMenomHeslom - prihlásenie používateľa menom a heslom,
- PrihlasenieCertifikatom - prihlásenie používateľa certifikátom.

3.14.2.4. Testovacie scenáre a prípady

Krok	Akcia	Očakávaný výsledok
1.	Používateľ zavolá operáciu pre získanie typov reportov	Systém vráti zoznam dostupných typov reportov pre daného používateľa
2.	Používateľ zavolá operáciu pre získanie detailu typu reportu	Systém vráti detailné informácie o zozname parametrov pre požadovaný typ reportu
3.	Používateľ zavolá operáciu pre prijatie a spracovanie požiadavky na report	Systém vráti informáciu o prijatí/zamietnutí požiadavky na report
4.	Používateľ zavolá operáciu pre poskytnutie detailu požiadavky na report	Systém vráti informáciu o stave spracovania požiadavky na report
5.	Používateľ zavolá operáciu pre poskytnutie dát reportu	Systém vráti data požadovaného reportu

3.14.2.5. Technické operácie služby

Krok 1

Názov metódy
PoskytnutieTypovReportovISVS



OPERAČNÝ PROGRAM
INFORMATIZÁCIA SPOLOČNOSTI

TVORÍME VEDOMOSTNÚ SPOLOČNOSŤ

Európsky fond regionálneho rozvoja



Riadiaci orgán OPIS



MINISTERSTVO FINANCIÍ
SLOVENSKEJ REPUBLIKY

Sprostredkovateľský orgán OPIS



EURÓPSKA ÚNIA

Projekt	Elektronické služby centrálného elektronického priečinka	A3008_008
Dokument	Integračný manuál IS podnikateľa a ES CEP	
Referencia	CEP/PD/092	Verzia 7.0

Vstupný parameter	Popis
-	-

Request

```
<soap:Envelope xmlns:soap="http://www.w3.org/2003/05/soap-envelope"
xmlns:elek="http://www.cep.financnasprava.sk/ElektronickeSluzby">
  <soap:Header/>
  <soap:Body>
    <elek:PoskytnutieTypovReportovISVS/>
  </soap:Body>
</soap:Envelope>
```

Response

```
<s:Envelope xmlns:s="http://www.w3.org/2003/05/soap-envelope" xmlns:a="http://www.w3.org/2005/08/addressing">
  <s:Header>
    <a:Action
s:mustUnderstand="1">http://www.cep.financnasprava.sk/ElektronickeSluzby/IElektronickeSluzby/PoskytnutieTypovRep
ortovISVSResponse</a:Action>
  </s:Header>
  <s:Body>
    <PoskytnutieTypovReportovISVSResponse
xmlns="http://www.cep.financnasprava.sk/ElektronickeSluzby">
      <PoskytnutieTypovReportovISVSResult
xmlns:b="http://www.cep.financnasprava.sk/ElektronickeSluzby/PoskytnutieTypovReportovISVS"
xmlns:i="http://www.w3.org/2001/XMLSchema-instance">
        <NavratovaHodnota xmlns="http://www.cep.financnasprava.sk/ElektronickeSluzby/OutputBase"
xmlns:c="http://www.cep.financnasprava.sk/ElektronickeSluzby/NavratovaHodnota">
          <c:Kod>0</c:Kod>
          <c:Popis/>
        </NavratovaHodnota>
        <b:TypReportu>
          <b:PoskytnutieTypovReportovISVS_TypReportu>
            <b:ExternyKod>R_LIC_003_ORGA</b:ExternyKod>
            <b:Nazov>Vydané licencie rezortu</b:Nazov>
            <b:Popis>Report zobrazuje licencie sumárne za organizáciu.</b:Popis>
          </b:PoskytnutieTypovReportovISVS_TypReportu>
          <b:PoskytnutieTypovReportovISVS_TypReportu>
            <b:ExternyKod>R_LIC_007_ORGA</b:ExternyKod>
            <b:Nazov>Zamietnuté licencie rezortu</b:Nazov>
            <b:Popis>Report zobrazuje zamietnuté licencie sumárne za organizáciu.</b:Popis>
          </b:PoskytnutieTypovReportovISVS_TypReportu>
          <b:PoskytnutieTypovReportovISVS_TypReportu>
            <b:ExternyKod>R_POD_003_ORGA</b:ExternyKod>
            <b:Nazov>Priятé podania za rezort</b:Nazov>
            <b:Popis>Report zobrazuje štatistiku prijatých podaní podriadených organizačných
zložiek sumárne za organizáciu</b:Popis>
          </b:PoskytnutieTypovReportovISVS_TypReportu>
          <b:PoskytnutieTypovReportovISVS_TypReportu>
            <b:ExternyKod>R_STAT_001_ORGA</b:ExternyKod>
            <b:Nazov>Priemerná doba reakcie na podanie za rezort</b:Nazov>
            <b:Popis>Report zobrazuje priemernú reakčnú dobu na podanie za
organizáciu.</b:Popis>
        </b:TypReportu>
      </PoskytnutieTypovReportovISVSResult>
    </PoskytnutieTypovReportovISVSResponse>
  </s:Body>
</s:Envelope>
```



OPERAČNÝ PROGRAM
INFORMATIZÁCIA SPOLOČNOSTI

TVORÍME VEDOMOSTNÚ SPOLOČNOSŤ

Európsky fond regionálneho rozvoja



Riadiaci orgán OPIS



MINISTERSTVO FINANCIÍ
SLOVENSKEJ REPUBLIKY

Sprostredkovateľský orgán OPIS



EURÓPSKA ÚNIA

Projekt	Elektronické služby centrálného elektronického priečinka	A3008_008
Dokument	Integračný manuál IS podnikateľa a ES CEP	
Referencia	CEP/PD/092	Verzia 7.0

Response

```

</b:PoskytnutieTypovReportovISVS_TypReportu>
<b:PoskytnutieTypovReportovISVS_TypReportu>
  <b:ExternyKod>R_VYM_008_ORGA</b:ExternyKod>
  <b:Nazov>Platobné výmery po splatnosti v zadanom období</b:Nazov>
  <b:Popis>Report zobrazuje platobné výmery organizačnej zložky používateľa, ktoré
boli splatné v zadanom období a neboli uhradené v dobe svojej splatnosti.</b:Popis>
</b:PoskytnutieTypovReportovISVS_TypReportu>
<b:PoskytnutieTypovReportovISVS_TypReportu>
  <b:ExternyKod>R_VYM_009_ORGA</b:ExternyKod>
  <b:Nazov>Platobné výmery vystavené za rezort</b:Nazov>
  <b:Popis>Report zobrazuje štatistiku vystavených platobných výmerov organizačných
zložiek organizácie.</b:Popis>
</b:PoskytnutieTypovReportovISVS_TypReportu>
<b:PoskytnutieTypovReportovISVS_TypReportu>
  <b:ExternyKod>R_VYM_010_ORGA</b:ExternyKod>
  <b:Nazov>Platobné výmery po splatnosti za rezort</b:Nazov>
  <b:Popis>Report zobrazuje štatistiku platobných výmerov organizačných zložiek
organizácie, ktoré sú po splatnosti.</b:Popis>
</b:PoskytnutieTypovReportovISVS_TypReportu>
<b:PoskytnutieTypovReportovISVS_TypReportu>
  <b:ExternyKod>R_ZAS_003_ORGA</b:ExternyKod>
  <b:Nazov>Odoslané zásielky za rezort</b:Nazov>
  <b:Popis>Report zobrazuje štatistiky odoslaných zásielok podriadených
organizačných zložiek sumárne za organizáciu.</b:Popis>
</b:PoskytnutieTypovReportovISVS_TypReportu>
</b:TypReportu>
</PoskytnutieTypovReportovISVSResult>
</PoskytnutieTypovReportovISVSResponse>
</s:Body>
</s:Envelope>

```

Krok 2

Názov metódy

PoskytnutieDetailuTypuReportuISVS

Vstupný parameter

Popis

ExternyKod

Parameter sa získa volaním operácie pre poskytnutie dostupných typov reportov pre daného používateľa

Request

```

<soap:Envelope xmlns:soap="http://www.w3.org/2003/05/soap-envelope"
xmlns:elek="http://www.cep.financnasprava.sk/ElektronickeSluzby"
xmlns:pos="http://www.cep.financnasprava.sk/ElektronickeSluzby/PoskytnutieDetailuTypuReportuISVS">
  <soap:Header/>
  <soap:Body>
    <elek:PoskytnutieDetailuTypuReportuISVS>
      <elek:poskytnutieDetailuTypuReportuISVSVstup>
        <pos:ExternyKod>R_POD_003_ORGA</pos:ExternyKod>
      </elek:poskytnutieDetailuTypuReportuISVSVstup>
    </elek:PoskytnutieDetailuTypuReportuISVS>

```



OPERAČNÝ PROGRAM
INFORMATIZÁCIA SPOLOČNOSTI

TVORÍME VEDOMOSTNÚ SPOLOČNOSŤ

Európsky fond regionálneho rozvoja



Riadiaci orgán OPIS



MINISTERSTVO FINANCIÍ
SLOVENSKEJ REPUBLIKY

Sprostredkovateľský orgán OPIS



EURÓPSKA ÚNIA

Projekt	Elektronické služby centrálného elektronického priečinka	A3008_008
Dokument	Integračný manuál IS podnikateľa a ES CEP	
Referencia	CEP/PD/092	Verzia 7.0

Request

```
</soap:Body>
</soap:Envelope>
```

Response

```
<s:Envelope xmlns:s="http://www.w3.org/2003/05/soap-envelope" xmlns:a="http://www.w3.org/2005/08/addressing">
  <s:Header>
    <a:Action
s:mustUnderstand="1">http://www.cep.financnasprava.sk/ElektronickeSluzby/IElektronickeSluzby/PoskytnutieDetailuTypuReportuSVSResponse</a:Action>
  </s:Header>
  <s:Body>
    <PoskytnutieDetailuTypuReportuSVSResponse
xmlns="http://www.cep.financnasprava.sk/ElektronickeSluzby">
      <PoskytnutieDetailuTypuReportuSVSResult
xmlns:b="http://www.cep.financnasprava.sk/ElektronickeSluzby/PoskytnutieDetailuTypuReportuSVS"
xmlns:i="http://www.w3.org/2001/XMLSchema-instance">
        <NavratovaHodnota xmlns="http://www.cep.financnasprava.sk/ElektronickeSluzby/OutputBase"
xmlns:c="http://www.cep.financnasprava.sk/ElektronickeSluzby/NavratovaHodnota">
          <c:Kod>0</c:Kod>
          <c:Popis/>
        </NavratovaHodnota>
        <b:ExternyKod>R_LIC_003_ORGA</b:ExternyKod>
        <b:Nazov>Vydané licencie rezortu</b:Nazov>
        <b:Popis>Report zobrazuje licencie sumárne za organizáciu.</b:Popis>
        <b:TypParametra>
          <b:PoskytnutieDetailuTypuReportuSVS_TypParametra>
            <b:DatovyTyp>6</b:DatovyTyp>
            <b:ExternyKod>OrganizacnaZlozkaID</b:ExternyKod>
            <b:MultiValue>>false</b:MultiValue>
            <b:Popis>Organizačná zložka</b:Popis>
            <b:Povinny>>true</b:Povinny>
            <b:Viditelny>>true</b:Viditelny>
            <b:ZdrojDat>1</b:ZdrojDat>
          </b:PoskytnutieDetailuTypuReportuSVS_TypParametra>
          <b:PoskytnutieDetailuTypuReportuSVS_TypParametra>
            <b:DatovyTyp>6</b:DatovyTyp>
            <b:ExternyKod>SubjektID</b:ExternyKod>
            <b:MultiValue>>false</b:MultiValue>
            <b:Popis>Subjekt</b:Popis>
            <b:Povinny>>false</b:Povinny>
            <b:Viditelny>>true</b:Viditelny>
            <b:ZdrojDat>2</b:ZdrojDat>
          </b:PoskytnutieDetailuTypuReportuSVS_TypParametra>
          <b:PoskytnutieDetailuTypuReportuSVS_TypParametra>
            <b:DatovyTyp>1</b:DatovyTyp>
            <b:ExternyKod>LicenciaDatumVydaniaOd</b:ExternyKod>
            <b:MultiValue>>false</b:MultiValue>
            <b:Popis>Dátum vydania licencie od</b:Popis>
            <b:Povinny>>false</b:Povinny>
            <b:Viditelny>>true</b:Viditelny>
            <b:ZdrojDat i:nil="true" />
          </b:PoskytnutieDetailuTypuReportuSVS_TypParametra>
        </b:PoskytnutieDetailuTypuReportuSVS_TypParametra>
      </b:PoskytnutieDetailuTypuReportuSVSResult>
    </s:Body>
  </s:Envelope>
```



OPERAČNÝ PROGRAM
INFORMATIZÁCIA SPOLOČNOSTI

TVORÍME VEDOMOSTNÚ SPOLOČNOSŤ

Európsky fond regionálneho rozvoja



Riadiaci orgán OPIS



MINISTERSTVO FINANCIÍ
SLOVENSKEJ REPUBLIKY

Sprostredkovateľský orgán OPIS



EURÓPSKA ÚNIA

Projekt	Elektronické služby centrálného elektronického priečinka	A3008_008
Dokument	Integračný manuál IS podnikateľa a ES CEP	
Referencia	CEP/PD/092	Verzia 7.0

Response

```
<b:PoskytnutieDetailuTypuReportuSVS_TypParametra>
  <b:DatovyTyp>1</b:DatovyTyp>
  <b:ExternyKod>LicenciaDatumVydaniaDo</b:ExternyKod>
  <b:MultiValue>>false</b:MultiValue>
  <b:Popis>Dátum vydania licencie do</b:Popis>
  <b:Povinný>>false</b:Povinný>
  <b:Viditelny>>true</b:Viditelny>
  <b:ZdrojDat i:nil="true" />
</b:PoskytnutieDetailuTypuReportuSVS_TypParametra>
</b:TypParametra>
</PoskytnutieDetailuTypuReportuSVSResult>
</PoskytnutieDetailuTypuReportuSVSResponse>
</s:Body>
</s:Envelope>
```

Krok 3

Názov metódy

PrijatieASpracovaniePoziadavkyNaReportISVS

Vstupný parameter	Popis
ExternyKodTypuReportu	Parameter sa získa volaním operácie pre poskytnutie dostupných typov reportov pre daného používateľa
IdentifikaciaSubjektu. Identifikator	Identifikátor FO / PO
IdentifikaciaSubjektu. Meno	Meno fyzickej osoby
IdentifikaciaSubjektu. Priezvisko	Priezvisko fyzickej osoby
IdentifikaciaSubjektu. TypSubjektu	Typ subjektu = 1 pre Fyzickú osobu Typ subjektu = 2 pre Právnická osoba/ Podnikateľ
KodFormatuReportu	može obsahovať hodnoty: html, xml, pdf, excel, csv, rtf
NazovReportu	Používateľom zadaný názov pre report
Parametre.ExternyKod	Jedinenčný business identifikátor pre typ parametra
Parametre.Hodnota	Hodnota pre daný typ parametra

Request

```
<soap:Envelope xmlns:soap="http://www.w3.org/2003/05/soap-envelope"
xmlns:elek="http://www.cep.financnasprava.sk/ElektronickeSluzby"
xmlns:prij="http://www.cep.financnasprava.sk/ElektronickeSluzby/PrijatieASpracovaniePoziadavkyNaReportISVS">
  <soap:Header/>
  <soap:Body>
    <elek:PrijatieASpracovaniePoziadavkyNaReportISVS>
      <elek:prijatieASpracovaniePoziadavkyNaReportISVSVstup>
        <prij:ExternyKodTypuReportu>R_LIC_003_ORGA</prij:ExternyKodTypuReportu>
        <prij:IdentifikaciaSubjektu>
          <prij:Identifikator>43771530</prij:Identifikator>
          <prij:Meno i:nil="true" />
          <prij:Priezvisko i:nil="true" />
          <prij:TypSubjektu>2</prij:TypSubjektu>
        </prij:IdentifikaciaSubjektu>
        <prij:KodFormatuReportu>pdf</prij:KodFormatuReportu>
```

 OPERAČNÝ PROGRAM INFORMATIZÁCIA SPOLOČNOSTI TVORÍME VEDOMOSTNÚ SPOLOČNOSŤ Európsky fond regionálneho rozvoja		 Riadiaci orgán OPIS	 MINISTERSTVO FINANCIÍ SLOVENSKEJ REPUBLIKY Sprostredkovateľský orgán OPIS	 EURÓPSKA ÚNIA
Projekt	Elektronické služby centrálneho elektronického priečinka	A3008_008		
Dokument	Integračný manuál IS podnikateľa a ES CEP			
Referencia	CEP/PD/092	Verzia	7.0	

Request

```

<prij:NazovReportu>Report1 MPRV</prij:NazovReportu>
<prij:Parametre>
  <prij:PrijatieASpracovaniePoziadavkyNaReportISVS_Parameter>
    <prij:ExternyKod>OrganizacnaZlozkaID</prij:ExternyKod>
    <prij:Hodnota>9af85e81-b06c-5049-a0f6-45b79461d85c</prij:Hodnota>
  </prij:PrijatieASpracovaniePoziadavkyNaReportISVS_Parameter>
</prij:Parametre>
</elek:prijatieASpracovaniePoziadavkyNaReportISVSVstup>
</elek:PrijatieASpracovaniePoziadavkyNaReportISVS>
</soap:Body>
</soap:Envelope>

```

Response

```

<s:Envelope xmlns:s="http://www.w3.org/2003/05/soap-envelope" xmlns:a="http://www.w3.org/2005/08/addressing">
  <s:Header>
    <a:Action
s:mustUnderstand="1">http://www.cep.financnasprava.sk/ElektronickeSluzby/IElektronickeSluzby/PrijatieASpracovanieP
oziadavkyNaReportISVSResponse</a:Action>
  </s:Header>
  <s:Body>
    <PrijatieASpracovaniePoziadavkyNaReportISVSResponse
xmlns="http://www.cep.financnasprava.sk/ElektronickeSluzby">
      <PrijatieASpracovaniePoziadavkyNaReportISVSResult
xmlns:b="http://www.cep.financnasprava.sk/ElektronickeSluzby/PrijatieASpracovaniePoziadavkyNaReportISVS"
xmlns:i="http://www.w3.org/2001/XMLSchema-instance">
        <NavratovaHodnota xmlns="http://www.cep.financnasprava.sk/ElektronickeSluzby/OutputBase"
xmlns:c="http://www.cep.financnasprava.sk/ElektronickeSluzby/NavratovaHodnota">
          <c:Kod>0</c:Kod>
          <c:Popis/>
        </NavratovaHodnota>
        <b:IDPoziadavky>ac5c8ef8-fc49-f449-a0ad-a1f74a8ffa1a</b:IDPoziadavky>
      </PrijatieASpracovaniePoziadavkyNaReportISVSResult>
    </PrijatieASpracovaniePoziadavkyNaReportISVSResponse>
  </s:Body>
</s:Envelope>

```

Krok 4

Názov metódy

PoskytnutieDetailuPoziadavkyISVS

Vstupný parameter	Popis
IDPoziadavky	Parameter sa získa volaním operácie pre prijatie a spracovanie požiadavky na report



OPERAČNÝ PROGRAM
INFORMATIZÁCIA SPOLOČNOSTI

TVORÍME VEDOMOSTNÚ SPOLOČNOSŤ

Európsky fond regionálneho rozvoja



Riadiaci orgán OPIS



MINISTERSTVO FINANCIÍ
SLOVENSKEJ REPUBLIKY

Sprostredkovateľský orgán OPIS



EURÓPSKA ÚNIA

Projekt	Elektronické služby centrálneho elektronického priečinka	A3008_008
Dokument	Integračný manuál IS podnikateľa a ES CEP	
Referencia	CEP/PD/092	Verzia 7.0

Request

```
<soap:Envelope xmlns:soap="http://www.w3.org/2003/05/soap-envelope"
xmlns:elek="http://www.cep.financnasprava.sk/ElektronickeSluzby"
xmlns:pos="http://www.cep.financnasprava.sk/ElektronickeSluzby/PoskytnutieDetailuPoziadavkyISVS">
  <soap:Header/>
  <soap:Body>
    <elek:PoskytnutieDetailuPoziadavkyISVS>
      <!--Optional-->
      <elek:poskytnutieDetailuPoziadavkyISVSVstup>
        <pos:IDPoziadavky>ac5c8ef8-fc49-f449-a0ad-a1f74a8ffa1a</pos:IDPoziadavky>
      </elek:poskytnutieDetailuPoziadavkyISVSVstup>
    </elek:PoskytnutieDetailuPoziadavkyISVS>
  </soap:Body>
</soap:Envelope>
```

Response

```
<s:Envelope xmlns:s="http://www.w3.org/2003/05/soap-envelope" xmlns:a="http://www.w3.org/2005/08/addressing">
  <s:Header>
    <a:Action>
      s:mustUnderstand="1">http://www.cep.financnasprava.sk/ElektronickeSluzby/IElektronickeSluzby/PoskytnutieDetailuPoziadavkyISVSResponse</a:Action>
    </s:Header>
  <s:Body>
    <PoskytnutieDetailuPoziadavkyISVSResponse
xmlns="http://www.cep.financnasprava.sk/ElektronickeSluzby">
      <PoskytnutieDetailuPoziadavkyISVSResult
xmlns:b="http://www.cep.financnasprava.sk/ElektronickeSluzby/PoskytnutieDetailuPoziadavkyISVS"
xmlns:i="http://www.w3.org/2001/XMLSchema-instance">
        <NavratovaHodnota xmlns="http://www.cep.financnasprava.sk/ElektronickeSluzby/OutputBase">
          xmlns:c="http://www.cep.financnasprava.sk/ElektronickeSluzby/NavratovaHodnota">
            <c:Kod>0</c:Kod>
            <c:Popis/>
          </NavratovaHodnota>
          <b:DatumACasPrijatejPoziadavky>2015-01-20T08:05:58</b:DatumACasPrijatejPoziadavky>
          <b:ExternyKodTypuReportu>R_LIC_003_ORGA</b:ExternyKodTypuReportu>
          <b:IdPoziadavky>ac5c8ef8-fc49-f449-a0ad-a1f74a8ffa1a</b:IdPoziadavky>
          <b:KodFormatuReportu>pdf</b:KodFormatuReportu>
          <b:KodStavuPoziadavky>3</b:KodStavuPoziadavky>
          <b:NaPoziadanie>true</b:NaPoziadanie>
          <b:NazovReportu>Report1 MPRV</b:NazovReportu>
          <b:NazovStavuPoziadavky>Vybavená</b:NazovStavuPoziadavky>
          <b:NazovTypuReportu i:nil="true"/>
          <b:Parametre>
            <b:PoskytnutieDetailuPoziadavkyISVS_Parameter>
              <b:ExternyKod>OrganizacnaZlozkaID</b:ExternyKod>
              <b:Hodnota>9af85e81-b06c-5049-a0f6-45b79461d85c</b:Hodnota>
              <b:Popis i:nil="true"/>
            </b:PoskytnutieDetailuPoziadavkyISVS_Parameter>
          </b:Parametre>
        </PoskytnutieDetailuPoziadavkyISVSResult>
      </PoskytnutieDetailuPoziadavkyISVSResponse>
```



OPERAČNÝ PROGRAM
INFORMATIZÁCIA SPOLOČNOSTI

TVORÍME VEDOMOSTNÚ SPOLOČNOSŤ

Európsky fond regionálneho rozvoja



Riadiaci orgán OPIS



MINISTERSTVO FINANCIÍ
SLOVENSKEJ REPUBLIKY

Sprostredkovateľský orgán OPIS



EURÓPSKA ÚNIA

Projekt	Elektronické služby centrálneho elektronického priečinka	A3008_008
Dokument	Integračný manuál IS podnikateľa a ES CEP	
Referencia	CEP/PD/092	Verzia 7.0

Response

```
</s:Body>
</s:Envelope>
```

Krok 5

Názov metódy

PoskytnutieDatReportuISVS

Vstupný parameter

Popis

IDPoziadavky

Parameter sa získa volaním operácie pre prijatie a spracovanie požiadavky na report

Request

```
<soap:Envelope xmlns:soap="http://www.w3.org/2003/05/soap-envelope"
xmlns:elek="http://www.cep.financnasprava.sk/ElektronickeSluzby"
xmlns:pos="http://www.cep.financnasprava.sk/ElektronickeSluzby/PoskytnutieDatReportuISVS">
  <soap:Header/>
  <soap:Body>
    <elek:PoskytnutieDatReportuISVS>
      <!--Optional:-->
      <elek:poskytnutieDatReportuISVSVstup>
        <pos:IDPoziadavky>ac5c8ef8-fc49-f449-a0ad-a1f74a8ffa1a</pos:IDPoziadavky>
      </elek:poskytnutieDatReportuISVSVstup>
    </elek:PoskytnutieDatReportuISVS>
  </soap:Body>
</soap:Envelope>
```

Response

```
<s:Envelope xmlns:s="http://www.w3.org/2003/05/soap-envelope" xmlns:a="http://www.w3.org/2005/08/addressing">
  <s:Header>
    <a:Action
s:mustUnderstand="1">http://www.cep.financnasprava.sk/ElektronickeSluzby/IElektronickeSluzby/PoskytnutieDatReportuISVSResponse</a:Action>
  </s:Header>
  <s:Body>
    <PoskytnutieDatReportuISVSResponse xmlns="http://www.cep.financnasprava.sk/ElektronickeSluzby">
      <PoskytnutieDatReportuISVSResult
xmlns:b="http://www.cep.financnasprava.sk/ElektronickeSluzby/PoskytnutieDatReportuISVS"
xmlns:i="http://www.w3.org/2001/XMLSchema-instance">
        <NavratovaHodnota xmlns="http://www.cep.financnasprava.sk/ElektronickeSluzby/OutputBase">
          <xmlns:c="http://www.cep.financnasprava.sk/ElektronickeSluzby/NavratovaHodnota">
            <c:Kod>0</c:Kod>
            <c:Popis/>
          </NavratovaHodnota>
          <b:DataReportu>JVBERi0xLjYNCjYgMChvYmoNCjw8IC9MZW5ndGggMjYyMyAvRmls.....
</b:DataReportu>
          <b:IDPoziadavky>ac5c8ef8-fc49-f449-a0ad-a1f74a8ffa1a</b:IDPoziadavky>
        </PoskytnutieDatReportuISVSResult>
      </PoskytnutieDatReportuISVSResponse>
    </s:Body>
  </s:Envelope>
```



OPERAČNÝ PROGRAM
INFORMATIZÁCIA SPOLOČNOSTI

TVORÍME VEDOMOSTNÚ SPOLOČNOSŤ

Európsky fond regionálneho rozvoja



Riadiaci orgán OPIS



MINISTERSTVO FINANCIÍ
SLOVENSKEJ REPUBLIKY

Sprostredkovateľský orgán OPIS



EURÓPSKA ÚNIA

Projekt	Elektronické služby centrálného elektronického priečinka	A3008_008
Dokument	Integračný manuál IS podnikateľa a ES CEP	
Referencia	CEP/PD/092	Verzia 7.0

Response

</s:Body>
</s:Envelope>

3.14.2.6. Popis výnimiek

Kód	Popis	Špecifikácia chyby	Typ chyby
-999	Neexistujúce oprávnenie na službu	Neexistujúce oprávnenie na službu	Biznis
4	Identifikácia subjektu typu Fyzická osoba musí obsahovať meno a priezvisko	Identifikácia subjektu typu Fyzická osoba musí obsahovať meno a priezvisko	Biznis
2	Požadovaný subjekt v systéme neexistuje	Požadovaný subjekt v systéme neexistuje	Biznis
22	Požiadavka na report bola zamietnutá	Požiadavka na report bola zamietnutá	Biznis
23	Požiadavka na report v systéme neexistuje	Požiadavka na report v systéme neexistuje	Biznis
24	Požadovaný report v systéme neexistuje	Požadovaný report v systéme neexistuje	Biznis

 OPERAČNÝ PROGRAM INFORMATIZÁCIA SPOLOČNOSTI TVORÍME VEDOMOSTNÚ SPOLOČNOSŤ Európsky fond regionálneho rozvoja		 Riadiaci orgán OPIS	 MINISTERSTVO FINANCIÍ SLOVENSKEJ REPUBLIKY Sprostredkovateľský orgán OPIS	 EURÓPSKA ÚNIA
Projekt	Elektronické služby centrálného elektronického priečinka	A3008_008		
Dokument	Integračný manuál IS podnikateľa a ES CEP			
Referencia	CEP/PD/092	Verzia	7.0	

3.15. Podanie dokumentov do informačného systému Centrálného elektronického priečinka cez elektronickú podateľňu

Meta IS identifikátor poskytovanej služby	sluzba_is_242
Verzia služby	1.0
Popis služby	Služba poskytne prostriedky elektronickej podateľne pre tie orgány štátnej správy, ktoré využívajú služby IS CEP a nemajú implementovanú vlastnú elektronickú podateľňu. Služba patrí medzi všeobecné služby IS CEP. NP-A.1.1.22
ISVS / Modul	IS CEP

3.15.1. Procesné/logické údaje

3.15.1.1. Procesný tok / biznis logika služby

Služba poskytuje rozhranie pre prijatie podania z externého systému.
Služba je synchronná a je určená pre IS VS.

3.15.1.2. Operácie poskytovanej služby

Názov operácie	Popis operácie	Poradie	Vstupné parametre	Vystupné parametre
RecieveMessageFromExternalSystem	Poskytnutie rozhrania pre prijatie podania z externého systému.	1	PrijatiePodaniaZEXternehoSystemu	XML Potvrdenie o prevzatí podania XML Informácia o odmietnutí podania

 OPERAČNÝ PROGRAM INFORMATIZÁCIA SPOLOČNOSTI TVORÍME VEDOMOSTNÚ SPOLOČNOSŤ Európsky fond regionálneho rozvoja		 RIAĐIACI ORGÁN OPIS		 SPROSREDOVKOVATEĽSKÝ ORGÁN OPIS		 EURÓPSKA ÚNIA	
Projekt	Elektronické služby centrálného elektronického priečinka	A3008_008					
Dokument	Integračný manuál IS podnikateľa a ES CEP						
Referencia	CEP/PD/092	Verzia	7.0				

PrijatiePodaniaZExternehoSystemu

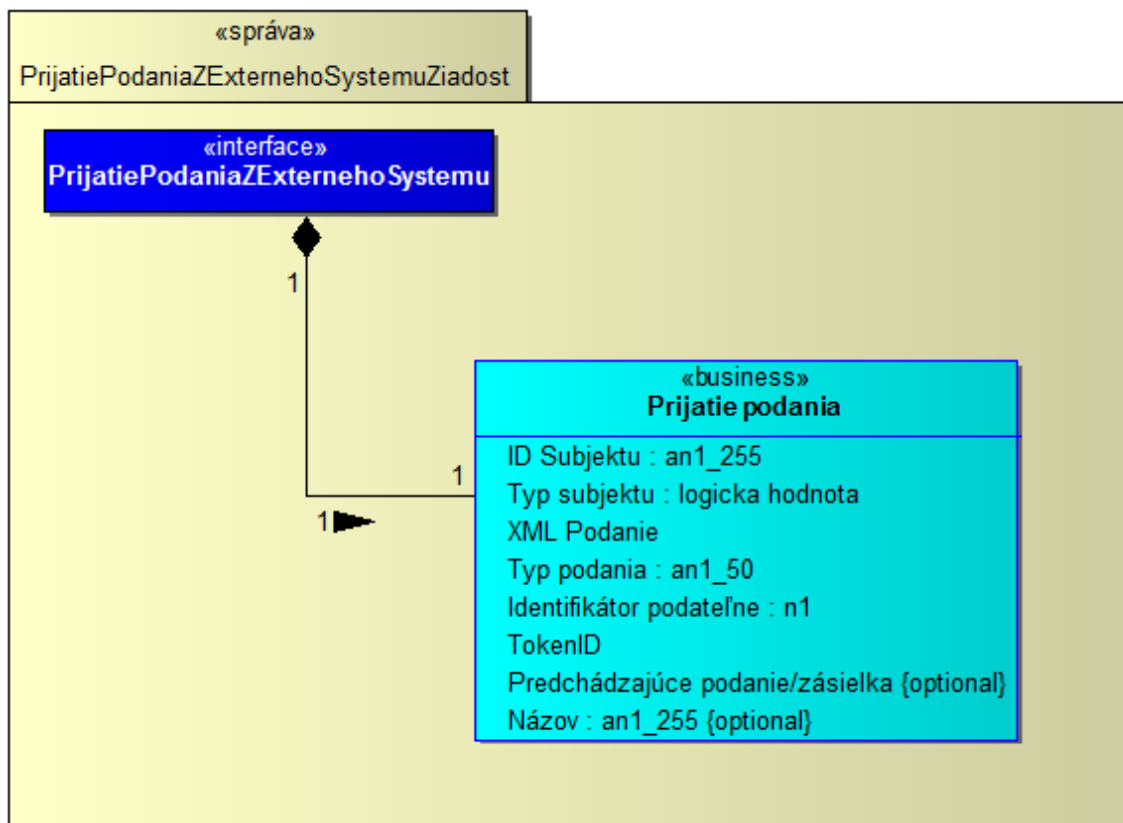

1. schéma pre XML podanie -> <http://www.ditec.sk/ekr/registration/v1.0/>
2. zložený elektronický podpis (schéma a dokumentácia) -> http://www.ditec.sk/ep/signature_formats/xades_zep_data_signatures/v1.1/

V rámci schémy pre podanie sa vyhradili atribúty pre ZOT:

- BusinessIdentifier = Evidenčné číslo ZOT (v prípade požiadavky na vytvorenie nového ZOT nebude uvedené)
- Description = Značka obchodníka (povinné)

Prijatie podania

Atribút	ID Subjektu : an1_255
Opis	identifikátor subjektu pre komunikáciu s IS CEP
Atribút	Typ subjektu : logicka hodnota
Opis	0 = subjekt 1 = OVM
Atribút	XML Podanie
Opis	xml data podania
Atribút	Typ podania : an1_50
Opis	jedinečný business identifikátor typu podania
Atribút	Identifikátor podateľne : n1
Opis	bude obsahovať hodnotu 2 (podateľňa CEP)

 OPERAČNÝ PROGRAM INFORMATIZÁCIA SPOLOČNOSTI TVORÍME VEDOMOSTNÚ SPOLOČNOSŤ Európsky fond regionálneho rozvoja		 Riadiaci orgán OPIS		 MINISTERSTVO FINANCIÍ SLOVENSKEJ REPUBLIKY Sprostredkovateľský orgán OPIS		 EURÓPSKA ÚNIA	
Projekt	Elektronické služby centrálného elektronického priečinka			A3008_008			
Dokument	Integračný manuál IS podnikateľa a ES CEP						
Referencia	CEP/PD/092	Verzia	7.0				

Atribút	TokenID
Opis	identifikácia používateľa, získa sa po prihlásení do IS CEP
Atribút	Predchádzajúce podanie/zásielka
Opis	identifikátor predchádzajúceho podania/zásielky ktorého sa týka dané podanie/zásielka
Atribút	Názov : an1_255
Opis	používateľom zadaný názov pre podanie

Informácia o prijatí/odmietnutí podania

EKR.XML Informácia o odmietnutí podania
<p style="text-align: center;">«business» Informácia o odmietnutí podania</p> <p>Dátum a čas odmietnutia : Dátum a čas Dátum a čas vytvorenia : Dátum a čas Typ odmietnutého podania : an1_200 Identifikátor : Číslo Kód dôvodu : Číslo Popis : an1_250 Identifikátor odmietnutého podania : Číslo</p>

Informácia o odmietnutí podania

Atribút	Dátum a čas odmietnutia : Dátum a čas
Opis	dátum a čas kedy bolo podanie odmietnuté
Atribút	Dátum a čas vytvorenia : Dátum a čas
Opis	dátum a čas kedy bolo podanie vytvorené
Atribút	Typ odmietnutého podania : an1_200
Opis	jedinečný business identifikátor typu podania
Atribút	Identifikátor : Číslo
Opis	identifikátor podania
Atribút	Kód dôvodu : Číslo
Opis	vid'. kapitola Popis výnimiek
Atribút	Popis : an1_250
Opis	vid'. kapitola Popis výnimiek
Atribút	Identifikátor odmietnutého podania : Číslo
Opis	identifikátor podania

 OPERAČNÝ PROGRAM INFORMATIZÁCIA SPOLOČNOSTI TVORÍME VEDOMOSTNÚ SPOLOČNOSŤ Európsky fond regionálneho rozvoja		 Vlada Slovenskej republiky Riadiaci orgán OPIS	 MINISTERSTVO FINANCIÍ SLOVENSKEJ REPUBLIKY Sprostredkovateľský orgán OPIS	 EURÓPSKA ÚNIA
Projekt	Elektronické služby centrálneho elektronického priečinka	A3008_008		
Dokument	Integračný manuál IS podnikateľa a ES CEP			
Referencia	CEP/PD/092	Verzia	7.0	

Potvrdenie o prevzatí podania

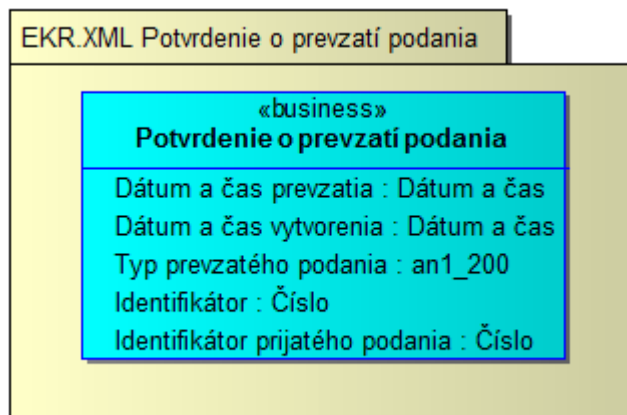

Potvrdenie o prevzatí podania

Atribút	Dátum a čas prevzatia : Dátum a čas
Opis	dátum a čas kedy bolo podanie prevzaté
Atribút	Dátum a čas vytvorenia : Dátum a čas
Opis	dátum a čas kedy bolo podanie vytvorené
Atribút	Typ prevzatého podania : an1_200
Opis	jedinečný business identifikátor typu podania
Atribút	Identifikátor : Číslo
Opis	identifikátor podania
Atribút	Identifikátor prijatého podania : Číslo
Opis	identifikátor podania

3.15.2. Technické informácie

3.15.2.1. Technická špecifikácia poskytovanej webovej služby

Testovacie prostredie	
WSDL	https://tcep.financnasprava.sk/tcep/procw/cep.ekr.web.ws/ReceiverExtSystem.asmx?wsdl
URL	https://tcep.financnasprava.sk/tcep/procw/cep.ekr.web.ws/ReceiverExtSystem.asmx
Produkčné prostredie	
WSDL	https://www.cep.financnasprava.sk/cep/procw/cep.ekr.web.ws/ReceiverExtSystem.asmx?wsdl
URL	https://www.cep.financnasprava.sk/cep/procw/cep.ekr.web.ws/ReceiverExtSystem.asmx

3.15.2.2. Definícia dodatočných parametrov hlavičky správ (Header)

Po prihlásení je potrebné pridať do každého ďalšieho volania wcf metód cookie s identifikátorom tokenu prihláseného používateľa. Konkrétne použitie je popísané v [kapitole 5](#).

 OPERAČNÝ PROGRAM INFORMATIZÁCIA SPOLOČNOSTI TVORÍME VEDOMOSTNÚ SPOLOČNOSŤ Európsky fond regionálneho rozvoja		 Riadiaci orgán OPIS	 MINISTERSTVO FINANCIÍ SLOVENSKEJ REPUBLIKY Sprostredkovateľský orgán OPIS	 EURÓPSKA ÚNIA
Projekt	Elektronické služby centrálného elektronického priečinka	A3008_008		
Dokument	Integračný manuál IS podnikateľa a ES CEP			
Referencia	CEP/PD/092	Verzia	7.0	

3.15.2.3. Popis spôsobu zabezpečenia a autentifikácie pri volaní operácií služby

Autentifikácia je zabezpečená cez posielanie TokenDescriptora v hlavičke správy. Pre získanie TokenDescriptora je potrebné zavolať metódu pre prihlásenie sa do IAM-u:

- PrihlásenieMenomHeslom - prihlásenie používateľa menom a heslom,
- PrihlásenieCertifikatom - prihlásenie používateľa certifikátom.

3.15.2.4. Testovacie scenáre a prípady

Krok	Akcia	Očakávaný výsledok
1.	Používateľ zavolá službu _is_239 pre získanie obsahu číselníka z informačného systému Centrálného elektronického priečinka – operácia pre Poskytnutie obsahu číselníka typov podaní v IS CEP alebo volaním služby _is_49217 pre získanie kontextu reakcie na typ podania	Služba vráti typ podania
2.	Používateľ zavolá službu _is_49216 pre získanie kontextu typu podania	Služba vráti pre požadovaný typ podania kontext pre vytvorenie podania daného typu
3.	Používateľ zavolá službu _is_242 pre podanie dokumentov do IS CEP	Služba prijme/odmietne dané podanie

3.15.2.5. Technické operácie služby

Názov metódy	
RecieveMessageFromExternalSystem	
Vstupný parameter	Popis
idSubjektu	identifikátor subjektu pre komunikáciu s IS CEP
typSubjektu	0 = subjekt 1 = OVM
xmlPodanieB64	Xml v Base64 (UTF-8) IS VS vytvorí na základe poskytnutia kontextu typu podania – volaním IS služby 49216 pre získanie kontextu typu podania
typPodania	Získa sa volaním IS služby 239 - Získanie obsahu číselníka z informačného systému Centrálného elektronického priečinka – operácia pre Poskytnutie obsahu číselníka typov podaní v IS CEP alebo volaním IS služby 49217 pre získanie kontextu reakcie na typ podania
podatelnaIdentifikator	bude obsahovať hodnotu 2 (podateľňa CEP)
predchadzajucePodanieZasielka	identifikátor predchádzajúceho podania/zásielky ktorého sa týka dané podanie/zásielka
nazov	používateľom zadaný názov pre podanie
tokenDescriptor. TokenId	TokenId z prihlásenia
tokenDescriptor. TokenCheck	TokenCheck z prihlásenia



OPERAČNÝ PROGRAM
INFORMATIZÁCIA SPOLOČNOSTI

TVORÍME VEDOMOSTNÚ SPOLOČNOSŤ

Európsky fond regionálneho rozvoja



Riadiaci orgán OPIS



MINISTERSTVO FINANCIÍ
SLOVENSKEJ REPUBLIKY

Sprostredkovateľský orgán OPIS



EURÓPSKA ÚNIA

Projekt	Elektronické služby centrálného elektronického priečinka	A3008_008
Dokument	Integračný manuál IS podnikateľa a ES CEP	
Referencia	CEP/PD/092	Verzia 7.0

Request

```
<soap:Envelope xmlns:soap="http://www.w3.org/2003/05/soap-envelope"
xmlns:cep="http://www.ditec.sk/CEPEkr">
  <soap:Header/>
  <soap:Body>
    <cep:RecieveMessageFromExternalSystem>
      <cep:idSubjektu>39644922</cep:idSubjektu>
      <cep:typSubjektu>0</cep:typSubjektu>
      <cep:xmlPodanieB64>PHh6ZXA6RGF0YUVudmVsb3BIIHhtbG5zOnh6ZXA9I.....</cep:xmlPo
danieB64>
      <cep:typPodania>P_MF_OC_0015_v4.0</cep:typPodania>
      <cep:podatelnaIdentifikator>2</cep:podatelnaIdentifikator>
      <cep:predchadzajucePodanieZasielka/>
      <cep:nazov>45-167839-18-2-CT-01M</cep:nazov>
      <cep:tokenDescriptor>
        <cep:TokenId>c51ed4f5-c14b-8749-96c7-58867453c3e5</cep:TokenId>
        <cep:TokenCheck>h26rlzy+pVCoz4h9D5vAg5ymi7w=</cep:TokenCheck>
      </cep:tokenDescriptor>
    </cep:RecieveMessageFromExternalSystem>
  </soap:Body>
</soap:Envelope>
```

Response

```
<soap:Envelope xmlns:soap="http://www.w3.org/2003/05/soap-envelope"
xmlns:xsi="http://www.w3.org/2001/XMLSchema-instance" xmlns:xsd="http://www.w3.org/2001/XMLSchema">
  <soap:Body>
    <RecieveMessageFromExternalSystemResponse xmlns="http://www.ditec.sk/CEPEkr">
      <RecieveMessageFromExternalSystemResult>
        <Code>0</Code>
        <Description/>
      </RecieveMessageFromExternalSystemResult>
    </RecieveMessageFromExternalSystemResponse>
  </soap:Body>
</soap:Envelope>
```

3.15.2.6. Popis výnimiek

Kód	Popis	Špecifikácia chyby	Typ chyby
-220	Zamietnuté podanie. Neplatný adresát.	Zamietnuté podanie. Neplatný adresát.	Biznis
-213	Nebolo nájdené prevzaté/odmietnuté podanie - zlý identifikátor.	Nebolo nájdené prevzaté/odmietnuté podanie - zlý identifikátor.	Biznis
-210	Nesprávny počet typu dokumentu v type podania.	Nesprávny počet typu dokumentu v type podania.	Biznis
-209	Neznámy typ dokumentu.	Neznámy typ dokumentu.	Biznis
-208	Neznámy formát dokumentu.	Neznámy formát dokumentu.	Biznis
-207	Neznámy formát podania.	Neznámy formát podania.	Biznis
-205	Neplatný typ podania.	Neplatný typ podania.	Biznis
-204	Osoba nemá oprávnenie na zasielanie podaní v mene subjektu	Osoba nemá oprávnenie na zasielanie podaní v mene subjektu	Biznis
-1	Interná chyba.	Interná chyba.	Systém



OPERAČNÝ PROGRAM
INFORMATIZÁCIA SPOLOČNOSTI

TVORÍME VEDOMOSTNÚ SPOLOČNOSŤ

Európsky fond regionálneho rozvoja



Riadiaci orgán OPIS



MINISTERSTVO FINANCIÍ
SLOVENSKEJ REPUBLIKY

Sprostredkovateľský orgán OPIS



EURÓPSKA ÚNIA

Projekt	Elektronické služby centrálného elektronického priečinka	A3008_008
Dokument	Integračný manuál IS podnikateľa a ES CEP	
Referencia	CEP/PD/092	Verzia 7.0

 OPERAČNÝ PROGRAM INFORMATIZÁCIA SPOLOČNOSTI TVORÍME VEDOMOSTNÚ SPOLOČNOSŤ Európsky fond regionálneho rozvoja		 Riadiaci orgán OPIS		 MINISTERSTVO FINANCIÍ SLOVENSKEJ REPUBLIKY Sprostredkovateľský orgán OPIS		 EURÓPSKA ÚNIA	
Projekt	Elektronické služby centrálného elektronického priečinka	A3008_008					
Dokument	Integračný manuál IS podnikateľa a ES CEP						
Referencia	CEP/PD/092	Verzia	7.0				

3.16. Poskytnutie kontextu reakcie na elektronický dokument prijatý z informačného systému Centrálny elektronický priečink

Meta IS identifikátor poskytovanej služby	sluzba_is_49217
Verzia služby	1.0
Popis služby	Podporná služba v procese elektronickej komunikácie externého subjektu s OVM. Služba poskytuje možné reakcie na predchádzajúci elektronický dokument.
ISVS / Modul	IS CEP

3.16.1. Procesné/logické údaje

3.16.1.1. Procesný tok / biznis logika služby

Služba na základe vstupných parametrov poskytne možné typy reakcií na dané podanie. Služba je synchronná a je určená pre IS VS.

3.16.1.2. Operácie poskytovanej služby

Názov operácie	Popis operácie	Poradie operácie	Vstupné parametre	Výstupné parametre
PoskytnutieKontextuReakcieNaPodanie	Na základe vstupných parametrov poskytne možné typy reakcií na dané podanie.	1	RPPoskytnutieKontextuReakcieNaPodanieZiadost	PoskytnutieKontextuReakcieNaPodanie

RPPoskytnutieKontextuReakcieNaPodanieZiadost

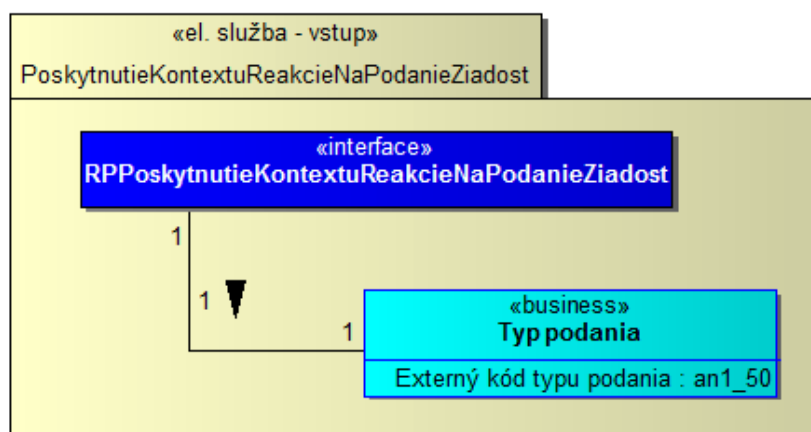

Typ podania

Atribút	Externý kód typu podania : an1_50
Opis	jedinečný business identifikátor pre typ podania

PoskytnutieKontextuReakcieNaPodanie

Projekt	Elektronické služby centrálného elektronického priečinka	A3008_008
Dokument	Integračný manuál IS podnikateľa a ES CEP	
Referencia	CEP/PD/092	Verzia 7.0

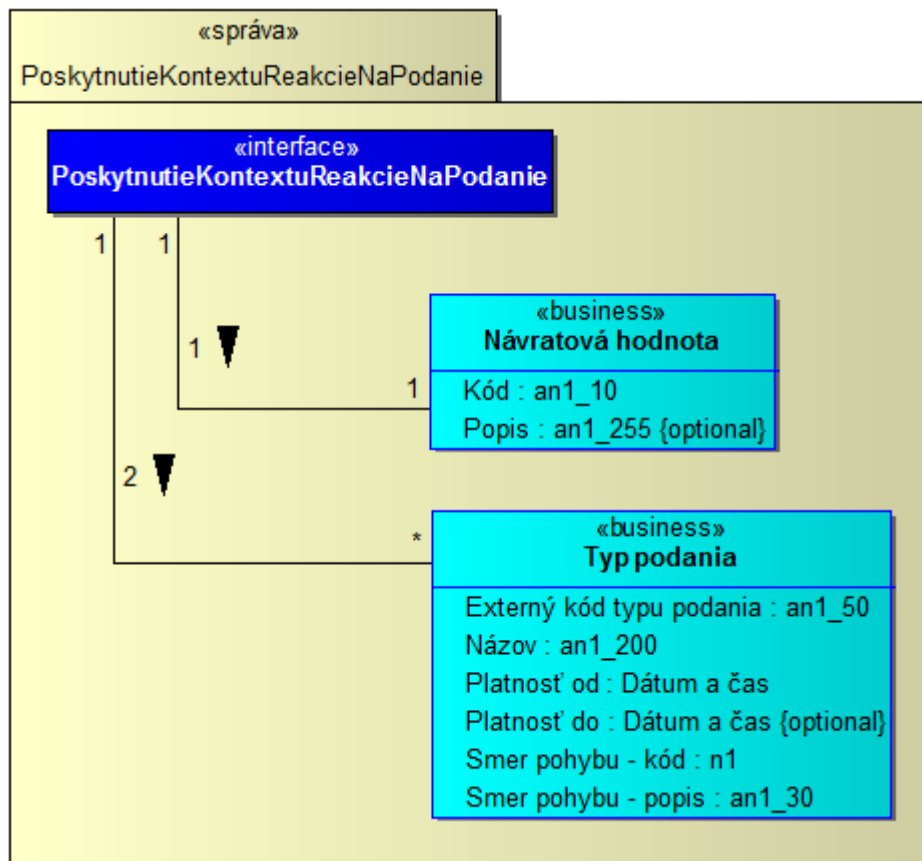

Typ podania

Atribút	Externý kód typu podania : an1_50
Opis	jedinečný business identifikátor pre typ podania
Atribút	Názov : an1_200
Opis	názov typu podania
Atribút	Platnosť od : Dátum a čas
Opis	začiatok platnosti typu podania
Atribút	Platnosť do : Dátum a čas
Opis	koniec platnosti typu podania
Atribút	Smer pohybu - kód : n1
Opis	môže obsahovať hodnoty (kód-popis): 1 - prijímaný 2 - odosielaný 3 - prijímaný aj odosielaný
Atribút	Smer pohybu - popis : an1_30
Opis	môže obsahovať hodnoty (kód-popis): 1 - prijímaný 2 - odosielaný 3 - prijímaný aj odosielaný

 OPERAČNÝ PROGRAM INFORMATIZÁCIA SPOLOČNOSTI TVORÍME VEDOMOSTNÚ SPOLOČNOSŤ Európsky fond regionálneho rozvoja		 Riadiaci orgán OPIS		 MINISTERSTVO FINANCIÍ SLOVENSKEJ REPUBLIKY Sprostredkovateľský orgán OPIS		 EURÓPSKA ÚNIA	
Projekt	Elektronické služby centrálného elektronického priečinka			A3008_008			
Dokument	Integračný manuál IS podnikateľa a ES CEP						
Referencia	CEP/PD/092	Verzia	7.0				

Návratová hodnota

Atribút	Kód : an1_10
Opis	kód výsledku vykonania služby, pri úspešnom výsledku kód = 0
Atribút	Popis : an1_255
Opis	popis výsledku vykonania služby, bude vyplnený iba pri výnimke v spracovaní služby

3.16.2. Technické informácie

3.16.2.1. Technická špecifikácia poskytovanej webovej služby

Testovacie prostredie	
WSDL	https://tcep.financnasprava.sk/tcep/procw/CEP.MRP.ElektronickeSluzby.Svc.Wcf/ElektronickeSluzbyService.svc?singlewsdl
URL	https://tcep.financnasprava.sk/tcep/procw/CEP.MRP.ElektronickeSluzby.Svc.Wcf/ElektronickeSluzbyService.svc

Produkčné prostredie	
WSDL	https://www.cep.financnasprava.sk/cep/procw/CEP.MRP.ElektronickeSluzby.Svc.Wcf/ElektronickeSluzbyService.svc?singlewsdl
URL	https://www.cep.financnasprava.sk/cep/procw/CEP.MRP.ElektronickeSluzby.Svc.Wcf/ElektronickeSluzbyService.svc

3.16.2.2. Definícia dodatočných parametrov hlavičky správ (Header)

Po prihlásení je potrebné pridať do každého ďalšieho volania wcf metód cookie s identifikátorom tokenu prihláseného používateľa. Konkrétne použitie je popísané v [kapitole 5](#).

3.16.2.3. Popis spôsobu zabezpečenia a autentifikácie pri volaní operácií služby

Autentifikácia je zabezpečená cez posielanie TokenDescriptora v hlavičke správy. Pre získanie TokenDescriptora je potrebné zavolať metódu pre prihlásenie sa do IAM-u:

- PrihlasenieMenomHeslom - prihlásenie používateľa menom a heslom,
- PrihlasenieCertifikatom - prihlásenie používateľa certifikátom.

3.16.2.4. Testovacie scenáre a prípady

Krok	Akcia	Očakávaný výsledok
1.	Používateľ zavolá službu is_239 pre získanie číselníka typov podaní	Služba vráti zoznam položiek číselníka typov podaní
2.	Používateľ zavolá službu is_49217 pre získanie kontextu reakcie na typ podania	Služba vráti kontext reakcie pre požadovaný typ podania

3.16.2.5. Technické operácie služby

Názov metódy
PoskytnutieKontextuReakcieNaPodanie



OPERAČNÝ PROGRAM
INFORMATIZÁCIA SPOLOČNOSTI

TVORÍME VEDOMOSTNÚ SPOLOČNOSŤ

Európsky fond regionálneho rozvoja



Riadiaci orgán OPIS



MINISTERSTVO FINANCIÍ
SLOVENSKEJ REPUBLIKY

Sprostredkovateľský orgán OPIS



EURÓPSKA ÚNIA

Projekt	Elektronické služby centrálného elektronického priečinka	A3008_008
Dokument	Integračný manuál IS podnikateľa a ES CEP	
Referencia	CEP/PD/092	Verzia 7.0

Vstupný parameter	Popis
ExternyKodTypuPodania	Získa sa volaním IS služby 239 - Získanie obsahu číselníka z informačného systému Centrálného elektronického priečinka – operácia pre Poskytnutie obsahu číselníka typov podaní v IS CEP.

Request

```
<soap:Envelope xmlns:soap="http://www.w3.org/2003/05/soap-envelope"
xmlns:elek="http://www.cep.financnasprava.sk/ElektronickeSluzby"
xmlns:pos="http://www.cep.financnasprava.sk/ElektronickeSluzby/PoskytnutieKontextuReakcieNaPodanie">
  <soap:Header/>
  <soap:Body>
    <elek:PoskytnutieKontextuReakcieNaPodanie>
      <elek:poskytnutieKontextuTypuPodaniaVstup>
        <pos:ExternyKodTypuPodania>P_MPRV_PPA_0001_v1.0</pos:ExternyKodTypuPodania>
      </elek:poskytnutieKontextuTypuPodaniaVstup>
    </elek:PoskytnutieKontextuReakcieNaPodanie>
  </soap:Body>
</soap:Envelope>
```

Response

```
<s:Envelope xmlns:s="http://www.w3.org/2003/05/soap-envelope" xmlns:a="http://www.w3.org/2005/08/addressing">
  <s:Header>
    <a:Action
s:mustUnderstand="1">http://www.cep.financnasprava.sk/ElektronickeSluzby/IElektronickeSluzby/PoskytnutieKontextuR
eakcieNaPodanieResponse</a:Action>
  </s:Header>
  <s:Body>
    <PoskytnutieKontextuReakcieNaPodanieResponse
xmlns="http://www.cep.financnasprava.sk/ElektronickeSluzby">
      <PoskytnutieKontextuReakcieNaPodanieResult
xmlns:b="http://www.cep.financnasprava.sk/ElektronickeSluzby/PoskytnutieKontextuReakcieNaPodanie"
xmlns:i="http://www.w3.org/2001/XMLSchema-instance">
        <b:NavratovaHodnota
xmlns:c="http://www.cep.financnasprava.sk/ElektronickeSluzby/NavratovaHodnota">
          <c:Kod>0</c:Kod>
          <c:Popis/>
        </b:NavratovaHodnota>
        <b:TypyPodania>
          <b:PoskytnutieKontextuReakcieNaPodanie_TypPodaniaReakcia>
            <b:ExternyKodTypuPodania>Z_MPRV_PPA_0004_v1.0</b:ExternyKodTypuPodania>
            <b:Nazov>Oznámenie o krátení žiadosti o licenciu AGRIM</b:Nazov>
            <b:PlatnostDo i:nil="true" />
            <b:PlatnostOd>2013-01-04T00:00:00</b:PlatnostOd>
            <b:SmerPohybuKod>2</b:SmerPohybuKod>
            <b:SmerPohybuPopis>odosielaný</b:SmerPohybuPopis>
          </b:PoskytnutieKontextuReakcieNaPodanie_TypPodaniaReakcia>
          <b:PoskytnutieKontextuReakcieNaPodanie_TypPodaniaReakcia>
            <b:ExternyKodTypuPodania>Z_MPRV_PPA_0002_v1.0</b:ExternyKodTypuPodania>
            <b:Nazov>Vydanie licencie AGRIM</b:Nazov>
            <b:PlatnostDo i:nil="true" />
            <b:PlatnostOd>2013-01-04T00:00:00</b:PlatnostOd>
            <b:SmerPohybuKod>2</b:SmerPohybuKod>
            <b:SmerPohybuPopis>odosielaný</b:SmerPohybuPopis>
        </b:TypyPodania>
      </PoskytnutieKontextuReakcieNaPodanieResult>
    </PoskytnutieKontextuReakcieNaPodanieResponse>
  </s:Body>
</s:Envelope>
```

Projekt	Elektronické služby centrálného elektronického priečinka	A3008_008
Dokument	Integračný manuál IS podnikateľa a ES CEP	
Referencia	CEP/PD/092	Verzia 7.0

Response

```

</b:PoskytnutieKontextuReakcieNaPodanie_TypPodaniaReakcia>
<b:PoskytnutieKontextuReakcieNaPodanie_TypPodaniaReakcia>
  <b:ExternyKodTypuPodania>Z_MPRV_PPA_0003_v1.0</b:ExternyKodTypuPodania>
  <b:Nazov>Zamietnutie žiadosti o licenciu AGRIM</b:Nazov>
  <b:PlatnostDo i:nil="true" />
  <b:PlatnostOd>2013-01-04T00:00:00</b:PlatnostOd>
  <b:SmerPohybuKod>2</b:SmerPohybuKod>
  <b:SmerPohybuPopis>odosielaný</b:SmerPohybuPopis>
</b:PoskytnutieKontextuReakcieNaPodanie_TypPodaniaReakcia>
</b:TypyPodania>
</PoskytnutieKontextuReakcieNaPodanieResult>
</PoskytnutieKontextuReakcieNaPodanieResponse>
</s:Body>
</s:Envelope>

```

3.16.2.6. Popis výnimiek

Kód	Popis	Špecifikácia chyby	Typ chyby
-999	Neexistujúce oprávnenie na službu	Neexistujúce oprávnenie na službu	Biznis
7	Požadovaný typ podania v systéme neexistuje	Požadovaný typ podania v systéme neexistuje	Biznis

 OPERAČNÝ PROGRAM INFORMATIZÁCIA SPOLOČNOSTI TVORÍME VEDOMOSTNÚ SPOLOČNOSŤ Európsky fond regionálneho rozvoja		 VLÁDA SLOVENSKEJ REPUBLIKY Riadiaci orgán OPIS	 MINISTERSTVO FINANCIÍ SLOVENSKEJ REPUBLIKY Sprostredkovateľský orgán OPIS	 EURÓPSKA ÚNIA
Projekt	Elektronické služby centrálného elektronického priečinka	A3008_008		
Dokument	Integračný manuál IS podnikateľa a ES CEP			
Referencia	CEP/PD/092	Verzia	7.0	

3.17. Poskytnutie kontextu typu podania rozhodnutia pre vytvorenie elektronického dokumentu zasielaného do informačného systému Centrálny elektronický priečink

Meta IS identifikátor poskytovanej služby	sluzba_is_49216
Verzia služby	1.0
Popis služby	Podporná služba pre vytvorenie podania/rozhodnutia tak, aby bolo prijaté v IS CEP.
ISVS / Modul	IS CEP

3.17.1. Procesné/logické údaje

3.17.1.1. Procesný tok / biznis logika služby

Služba na základe vstupných parametrov poskytne kontext podania, tak aby volajúca strana mohla vytvoriť požadované podanie.

Služba je synchronná a je určená pre IS VS aj pre IS podnikateľov.

Služba poskytne kontext podania platný k dátumu poskytnutému na vstupe.

3.17.1.2. Operácie poskytovanej služby

Názov operácie	Popis operácie	Poradie operácie	Vstupné parametre	Vystupné parametre
PoskytnutieKontextuTypuPodania	Na základe vstupných parametrov poskytne kontext podania, tak aby volajúca strana mohla vytvoriť požadované podanie.	1	RPPoskytnutieKontextuTypuPodaniaZiadost	PoskytnutieKontextuTypuPodania

RPPoskytnutieKontextuTypuPodaniaZiadost

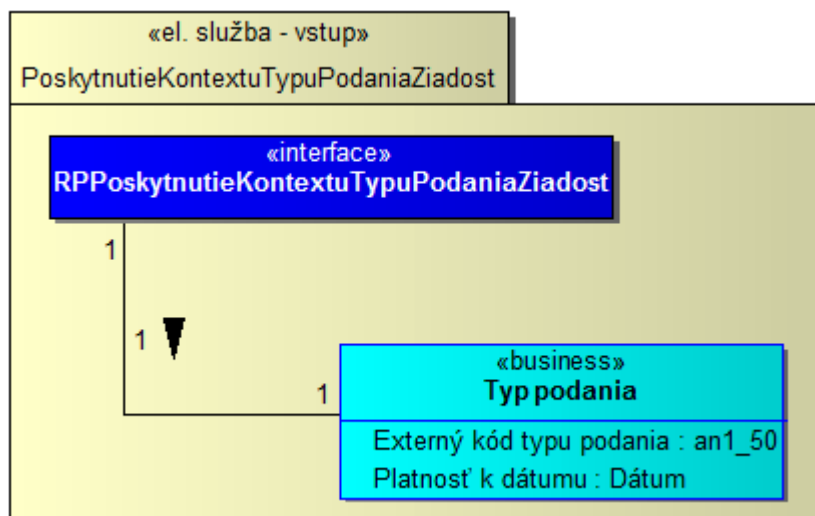

Projekt	Elektronické služby centrálného elektronického priečinka	A3008_008
Dokument	Integračný manuál IS podnikateľa a ES CEP	
Referencia	CEP/PD/092	Verzia 7.0

Typ podania

Atribút	Externý kód typu podania : an1_50
Opis	jedinečný business identifikátor pre typ podania
Atribút	Platnosť k dátumu : Dátum
Opis	dátum, ku ktorému požaduje používateľ služby získať platné data

PoskytnutieKontextuTypuPodania

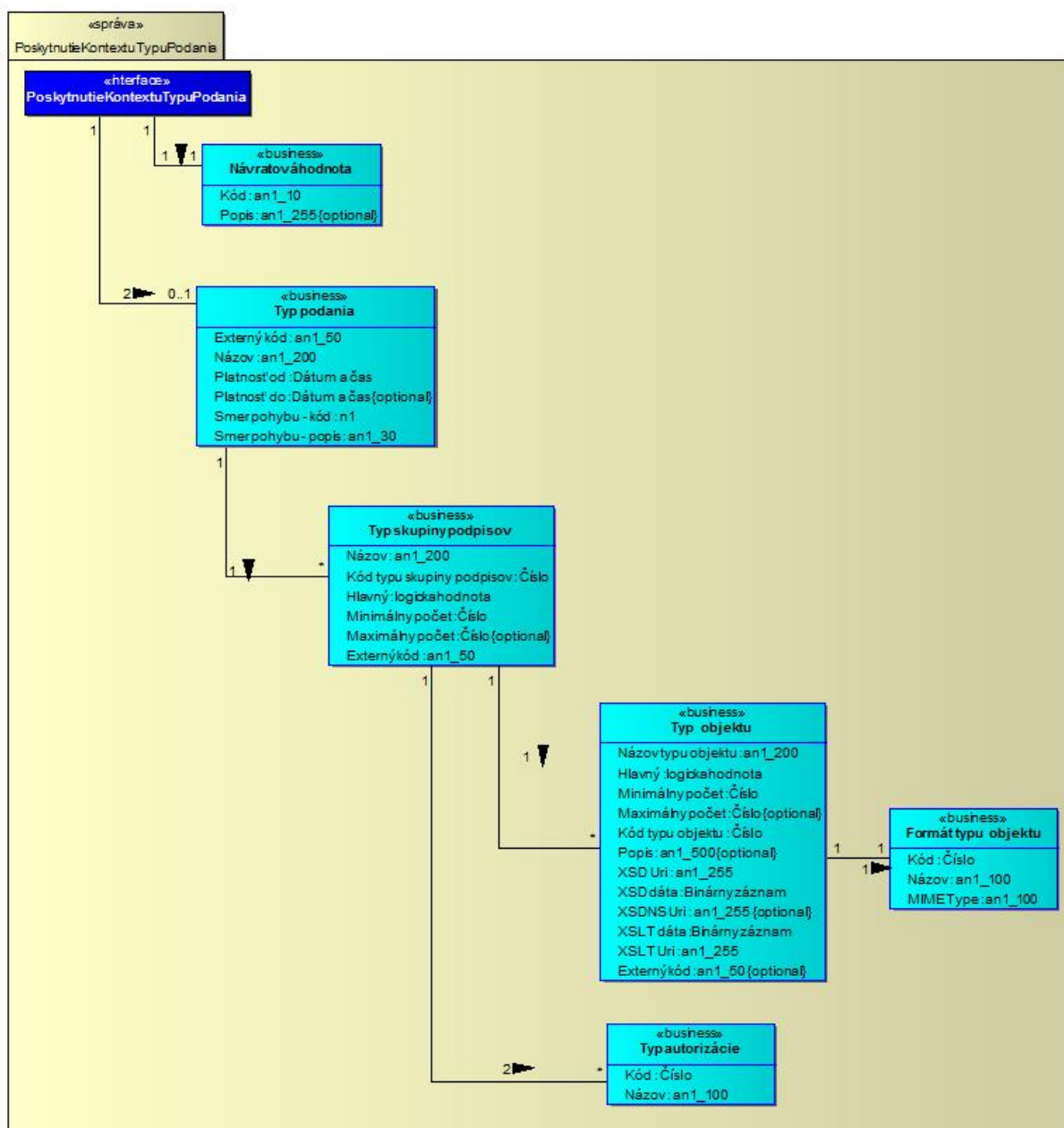

 OPERAČNÝ PROGRAM INFORMATIZÁCIA SPOLOČNOSTI TVORÍME VEDOMOSTNÚ SPOLOČNOSŤ Európsky fond regionálneho rozvoja		 Riadiaci orgán OPIS		 MINISTERSTVO FINANCIÍ SLOVENSKEJ REPUBLIKY Sprostredkovateľský orgán OPIS		 EURÓPSKA ÚNIA	
Projekt	Elektronické služby centrálného elektronického priečinka			A3008_008			
Dokument	Integračný manuál IS podnikateľa a ES CEP						
Referencia	CEP/PD/092	Verzia	7.0				

Typ podania

Atribút	Externý kód : an1_50
Opis	jedinečný business identifikátor pre typ podania
Atribút	Názov : an1_200
Opis	názov typu podania
Atribút	Platnosť od : Dátum a čas
Opis	začiatok platnosti typu podania
Atribút	Platnosť do : Dátum a čas
Opis	koniec platnosti typu podania
Atribút	Smer pohybu - kód : n1
Opis	môže obsahovať hodnoty (kód-popis): 1 - prijímaný 2 - odosielaný 3 - prijímaný aj odosielaný
Atribút	Smer pohybu - popis : an1_30
Opis	môže obsahovať hodnoty (kód-popis): 1 - prijímaný 2 - odosielaný 3 - prijímaný aj odosielaný

Typ skupiny podpisov

Atribút	Názov : an1_200
Opis	názov pre typ skupiny podpisov
Atribút	Kód typu skupiny podpisov : Číslo
Opis	kód pre typ skupiny podpisov
Atribút	Hlavný : logickahodnota
Opis	príznak či je typ skupiny podpisov hlavný v rámci typu podania
Atribút	Minimálny počet : Číslo
Opis	interval početnosti typu skupiny podpisov (minimálna početnosť výskytu typu skupiny podpisov v rámci typu podania)
Atribút	Maximálny počet : Číslo
Opis	interval početnosti typu skupiny podpisov (maximálna početnosť výskytu typu skupiny podpisov v rámci typu podania)
Atribút	Externý kód : an1_50
Opis	jedinečný business identifikátor pre typ skupiny podpisov

Typ objektu

Atribút	Názov typu objektu : an1_200
Opis	názov pre typ objektu
Atribút	Hlavný : logickahodnota
Opis	príznak či je typ objektu hlavný v rámci typu skupiny podpisov
Atribút	Minimálny počet : Číslo
Opis	interval početnosti typu objektu (minimálna početnosť výskytu typu objektu v rámci typu skupiny podpisov)

Projekt	Elektronické služby centrálného elektronického priečinka	A3008_008
Dokument	Integračný manuál IS podnikateľa a ES CEP	
Referencia	CEP/PD/092	Verzia 7.0

Atribút	Maximálny počet : Číslo
Opis	interval početnosti typu objektu (maximálna početnosť výskytu typu objektu v rámci typu skupiny podpisov)
Atribút	Kód typu objektu : Číslo
Opis	kód pre typ objektu
Atribút	Popis : an1_500
Opis	popis pre typ objektu
Atribút	XSD Uri : an1_255
Opis	XSD Uri pre typ objektu
Atribút	XSD dáta : Binárny záznam
Opis	XSD dáta pre typ objektu
Atribút	XSDNS Uri : an1_255
Opis	XSDNS Uri pre typ objektu
Atribút	XSLT dáta : Binárny záznam
Opis	XSLT dáta pre typ objektu
Atribút	XSLT Uri : an1_255
Opis	XSLT Uri pre typ objektu
Atribút	Externý kód : an1_50
Opis	jedinečný business identifikátor pre typ objektu

Formát typu objektu

Atribút	Kód : Číslo
Opis	môže nadobúdať hodnoty (Kód - Názov - MIME Type): 1 - XML - application/xml 2 - PDF - application/pdf 3 - FO - application/vnd.software602.filler.form+xml
Atribút	Názov : an1_100
Opis	môže nadobúdať hodnoty (Kód - Názov - MIME Type): 1 - XML - application/xml 2 - PDF - application/pdf 3 - FO - application/vnd.software602.filler.form+xml
Atribút	MIMEType : an1_100
Opis	môže nadobúdať hodnoty (Kód - Názov - MIME Type): 1 - XML - application/xml 2 - PDF - application/pdf 3 - FO - application/vnd.software602.filler.form+xml

Typ autorizácie

Atribút	Kód : Číslo
Opis	môže nadobúdať hodnoty (kód - názov): 1 - ZEP 2 - EP 3 - Bez autorizácie
Atribút	Názov : an1_100
Opis	môže nadobúdať hodnoty (Kód - Názov): 1 - ZEP

 OPERAČNÝ PROGRAM INFORMATIZÁCIA SPOLOČNOSTI TVORÍME VEDOMOSTNÚ SPOLOČNOSŤ Európsky fond regionálneho rozvoja		 Riadiaci orgán OPIS		 MINISTERSTVO FINANCIÍ SLOVENSKEJ REPUBLIKY Sprostredkovateľský orgán OPIS		 EURÓPSKA ÚNIA	
Projekt	Elektronické služby centrálného elektronického priečinka			A3008_008			
Dokument	Integračný manuál IS podnikateľa a ES CEP						
Referencia	CEP/PD/092	Verzia	7.0				

2 - EP
3 - Bez autorizácie

Návratová hodnota

Atribút	Kód : an1_10
Opis	kód výsledku vykonania služby, pri úspešnom výsledku kód = 0
Atribút	Popis : an1_255
Opis	popis výsledku vykonania služby, bude vyplnený iba pri výnimke v spracovaní služby

3.17.2. Technické informácie

3.17.2.1. Technická špecifikácia poskytovanej webovej služby

Testovacie prostredie	
WSDL	https://tcep.financnasprava.sk/tcep/procw/CEP.MRP.ElektronickeSluzby.Svc.Wcf/ElektronickeSluzbyService.svc?singlewsdl
URL	https://tcep.financnasprava.sk/tcep/procw/CEP.MRP.ElektronickeSluzby.Svc.Wcf/ElektronickeSluzbyService.svc

Produkčné prostredie	
WSDL	https://www.cep.financnasprava.sk/cep/procw/CEP.MRP.ElektronickeSluzby.Svc.Wcf/ElektronickeSluzbyService.svc?singlewsdl
URL	https://www.cep.financnasprava.sk/cep/procw/CEP.MRP.ElektronickeSluzby.Svc.Wcf/ElektronickeSluzbyService.svc

3.17.2.2. Definícia dodatočných parametrov hlavičky správ (Header)

Po prihlásení je potrebné pridať do každého ďalšieho volania wcf metód cookie s identifikátorom tokenu prihláseného používateľa. Konkrétne použitie je popísané v [kapitole 5](#).

3.17.2.3. Popis spôsobu zabezpečenia a autentifikácie pri volaní operácií služby

Autentifikácia je zabezpečená cez posielanie TokenDescriptora v hlavičke správy. Pre získanie TokenDescriptora je potrebné zavolať metódu pre prihlásenie sa do IAM-u:

- PrihlasenieMenomHeslom - prihlásenie používateľa menom a heslom,
- PrihlasenieCertifikatom - prihlásenie používateľa certifikátom.

3.17.2.4. Testovacie scenáre a prípady

Krok	Akcia	Očakávaný výsledok
1.	Používateľ zavolá službu_is_239 pre získanie číselníka typov podaní	Služba vráti zoznam položiek číselníka typov podaní
2.	Používateľ zavolá službu_is_49216 pre získanie kontextu typu podania	Služba vráti kontext pre požadovaný typ podania platný k požadovanému dátumu

3.17.2.5. Technické operácie služby

Názov metódy
PoskytnutieKontextuTypuPodania



OPERAČNÝ PROGRAM
INFORMATIZÁCIA SPOLOČNOSTI

TVORÍME VEDOMOSTNÚ SPOLOČNOSŤ

Európsky fond regionálneho rozvoja



Riadiaci orgán OPIS



MINISTERSTVO FINANCIÍ
SLOVENSKEJ REPUBLIKY

Sprostredkovateľský orgán OPIS



EURÓPSKA ÚNIA

Projekt	Elektronické služby centrálného elektronického priečinka	A3008_008
Dokument	Integračný manuál IS podnikateľa a ES CEP	
Referencia	CEP/PD/092	Verzia 7.0

Vstupný parameter	Popis
ExternyKodTypuPodania	Získa sa volaním IS služby 239 - Získanie obsahu číselníka z informačného systému Centrálného elektronického priečinka – operácia pre Poskytnutie obsahu číselníka typov podaní v IS CEP
PlatnostKDatumu	Dátum, ku ktorému požaduje používateľ služby získať platné data

Request

```
<soap:Envelope xmlns:soap="http://www.w3.org/2003/05/soap-envelope"
xmlns:elek="http://www.cep.financnasprava.sk/ElektronickeSluzby"
xmlns:pos="http://www.cep.financnasprava.sk/ElektronickeSluzby/PoskytnutieKontextuTypuPodania">
  <soap:Header/>
  <soap:Body>
    <elek:PoskytnutieKontextuTypuPodania>
      <elek:poskytnutieKontextuTypuPodaniaVstup>
        <pos:ExternyKodTypuPodania>P_SOPK_0101_v1.0</pos:ExternyKodTypuPodania>
        <pos:PlatnostKDatumu>2014-01-01T00:00:00</pos:PlatnostKDatumu>
      </elek:poskytnutieKontextuTypuPodaniaVstup>
    </elek:PoskytnutieKontextuTypuPodania>
  </soap:Body>
</soap:Envelope>
```

Response

```
<s:Envelope xmlns:s="http://www.w3.org/2003/05/soap-envelope" xmlns:a="http://www.w3.org/2005/08/addressing">
  <s:Header>
    <a:Action
s:mustUnderstand="1">http://www.cep.financnasprava.sk/ElektronickeSluzby/IElektronickeSluzby/PoskytnutieKontextuTy
puPodaniaResponse</a:Action>
  </s:Header>
  <s:Body>
    <PoskytnutieKontextuTypuPodaniaResponse
xmlns="http://www.cep.financnasprava.sk/ElektronickeSluzby">
      <PoskytnutieKontextuTypuPodaniaResult
xmlns:b="http://www.cep.financnasprava.sk/ElektronickeSluzby/PoskytnutieKontextuTypuPodania"
xmlns:i="http://www.w3.org/2001/XMLSchema-instance">
        <NavratovaHodnota xmlns="http://www.cep.financnasprava.sk/ElektronickeSluzby/OutputBase"
xmlns:c="http://www.cep.financnasprava.sk/ElektronickeSluzby/NavratovaHodnota">
          <c:Kod>0</c:Kod>
          <c:Popis/>
        </NavratovaHodnota>
        <b:TypPodania>
          <b:ExternyKod>P_SOPK_0101_v1.0</b:ExternyKod>
          <b:Nazov>Žiadosť o vydanie certifikátu o pôvode tovaru</b:Nazov>
          <b:PlatnostDo i:nil="true" />
          <b:PlatnostOd>2013-06-14T00:00:00</b:PlatnostOd>
          <b:SmerPohybuKod>1</b:SmerPohybuKod>
          <b:SmerPohybuPopis>prijímaný</b:SmerPohybuPopis>
          <b:TypySkupinyPodpisov i:nil="true" />
        </b:TypPodania>
      </PoskytnutieKontextuTypuPodaniaResult>
    </PoskytnutieKontextuTypuPodaniaResponse>
```

 OPERAČNÝ PROGRAM INFORMATIZÁCIA SPOLOČNOSTI TVORÍME VEDOMOSTNÚ SPOLOČNOSŤ Európsky fond regionálneho rozvoja		 Vlada Slovenskej republiky Riadiaci orgán OPIS		 MINISTERSTVO FINANCIÍ SLOVENSKEJ REPUBLIKY Sprostredkovateľský orgán OPIS		 EURÓPSKA ÚNIA	
Projekt	Elektronické služby centrálného elektronického priečinka			A3008_008			
Dokument	Integračný manuál IS podnikateľa a ES CEP						
Referencia	CEP/PD/092	Verzia	7.0				

Response

</s:Body>
</s:Envelope>

3.17.2.6. Popis výnimiek

Kód	Popis	Špecifikácia chyby	Typ chyby
-999	Neexistujúce oprávnenie na službu	Neexistujúce oprávnenie na službu	Biznis
7	Požadovaný typ podania v systéme neexistuje	Požadovaný typ podania v systéme neexistuje	Biznis

3.18. Poskytnutie histórie komunikácie

Meta IS identifikátor poskytovanej služby	sluzba_is_50606
Verzia služby	1.0
Popis služby	Podporná služba pre získanie podaní/rozhodnutí evidovaných v IS CEP.
ISVS / Modul	IS CEP

3.18.1. Procesné/logické údaje

3.18.1.1. Procesný tok / biznis logika služby

Služba na základe vstupných parametrov poskytne podania/rozhodnutia evidované v IS CEP.

Služba je synchronná a je určená pre IS podnikateľa.

Služba obsahuje operácie:

- Poskytnutie zoznamu podaní pre externé systémy
- Poskytnutie zoznamu zásielok pre externé systémy
- Poskytnutie podania
- Poskytnutie zásielky

3.18.1.2. Operácie poskytovanej služby

Názov operácie	Popis operácie	Poradie	Vstupné parametre	Vystupné parametre
EKR HIST KOM Poskytnutie zoznamu podaní pre externé systémy	system vráti dostupné podania pre daného používateľa/externý systém	1	HistoriaPodani	HistoriaPodani Vysledok
EKR HIST KOM Poskytnutie podania	system vráti detail podania na základe identifikátora	1	DetailPodania	DetailPodania Vysledok
EKR HIST KOM Poskytnutie zoznamu zásielok pre externé systémy	system vráti dostupné zásielky pre daného používateľa/externý systém	1	HistoriaZasielok	HistoriaZasielok Vysledok
EKR HIST KOM Poskytnutie zásielky	system vráti detail zásielky na základe identifikátora	1	DetailZasielky	DetailZasielky Vysledok

 OPERAČNÝ PROGRAM INFORMATIZÁCIA SPOLOČNOSTI TVORÍME VEDOMOSTNÚ SPOLOČNOSŤ Európsky fond regionálneho rozvoja		 Riadiaci orgán OPIS		 MINISTERSTVO FINANCIÍ SLOVENSKEJ REPUBLIKY Sprostredkovateľský orgán OPIS		 EURÓPSKA ÚNIA		
Projekt	Elektronické služby centrálneho elektronického priečinka	A3008_008						
Dokument	Integračný manuál IS podnikateľa a ES CEP							
Referencia	CEP/PD/092	Verzia	7.0					

HistoriaPodani

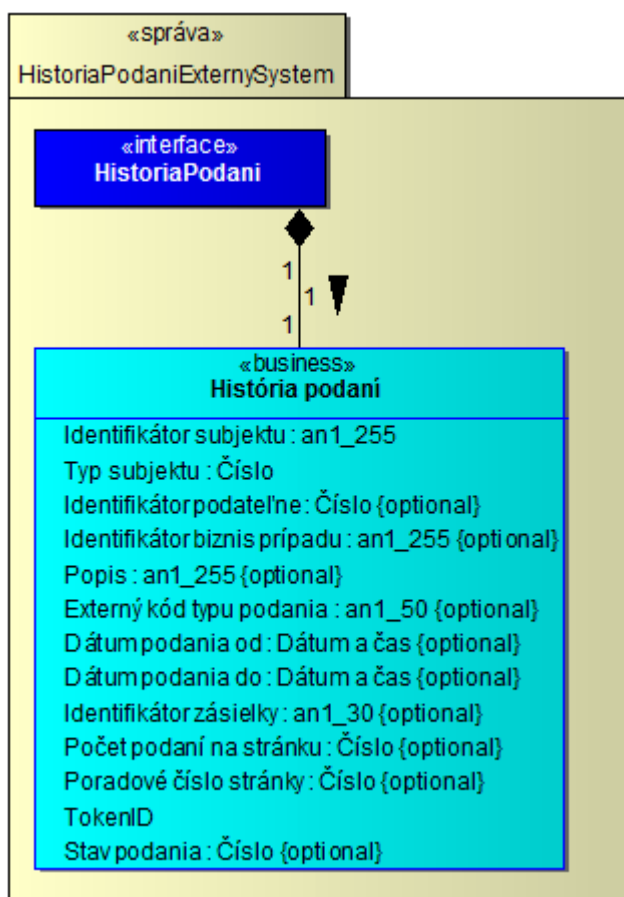

História podaní

Atribút	Identifikátor subjektu : an1_255
Opis	Jednoznačný identifikátor subjektu.
Atribút	Typ subjektu : Číslo
Opis	0=Externý subjekt 1=Organizačná zložka
Atribút	Identifikátor podateľne : Číslo

Projekt	Elektronické služby centrálného elektronického priečinka	A3008_008
Dokument	Integračný manuál IS podnikateľa a ES CEP	
Referencia	CEP/PD/092	Verzia 7.0

Opis	Jednoznačný identifikátor podateľne, ktorej je podanie doručené.
Atribút	Identifikátor biznis prípadu : an1_255
Opis	Identifikátor biznis prípadu z podania.
Atribút	Popis : an1_255
Opis	Popis z podania.
Atribút	Externý kód typu podania : an1_50
Opis	Jednoznačný identifikátor typu podania.
Atribút	Dátum podania od : Dátum a čas
Opis	Dátum prijatia v podateľni, od ktorého majú byť vrátené podania.
Atribút	Dátum podania do : Dátum a čas
Opis	Dátum prijatia v podateľni, do ktorého majú byť vrátené podania.
Atribút	Identifikátor zásielky : an1_30
Opis	Jednoznačný identifikátor zásielky, viažúcej sa k podaniu.
Atribút	Počet podaní na stránku : Číslo
Opis	Počet podaní na stránku.
Atribút	Poradové číslo stránky : Číslo
Opis	Poradové číslo stránky.
Atribút	TokenID
Opis	TokenID.
Atribút	Stav podania : Číslo
Opis	1 - Prijaté 2 - Neprijaté 3 - Spracovávané

HistoriaPodaniVysledok

Projekt	Elektronické služby centrálného elektronického priečinka	A3008_008
Dokument	Integračný manuál IS podnikateľa a ES CEP	
Referencia	CEP/PD/092	Verzia 7.0

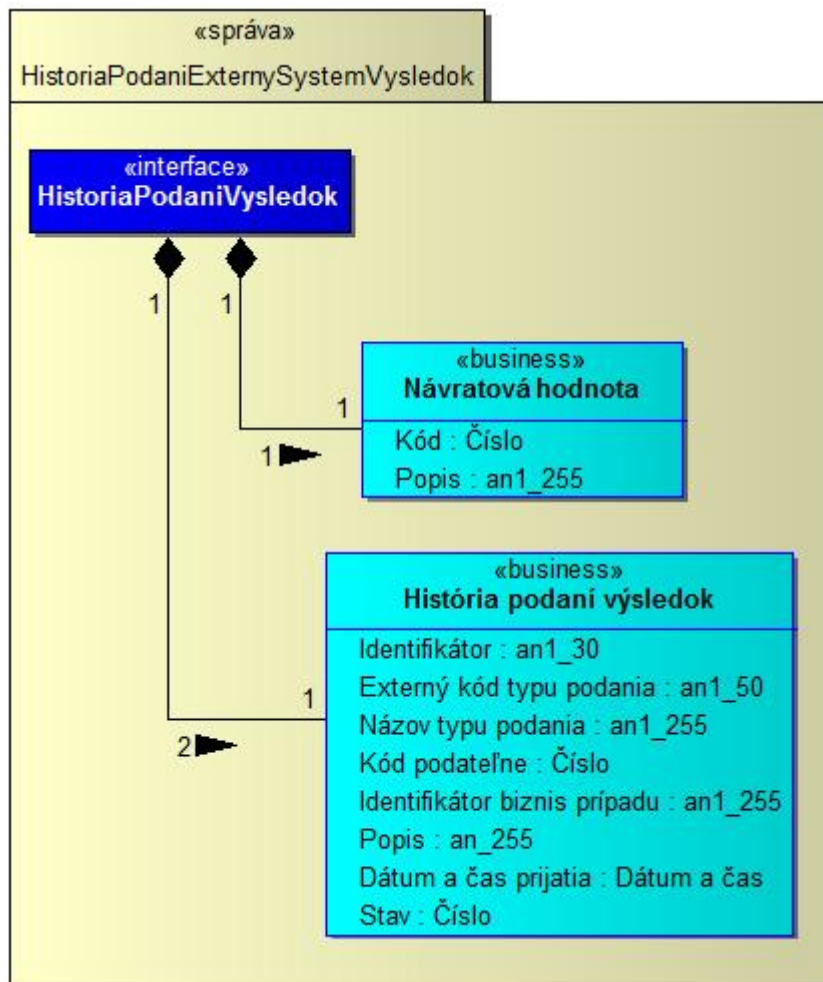

Návratová hodnota

Atribút	Kód : Číslo
Opis	Kód chyby.
Atribút	Popis : an1_255
Opis	Popis chyby

História podaní výsledok

Atribút	Identifikátor : an1_30
Opis	Jednoznačný identifikátor podania.
Atribút	Externý kód typu podania : an1_50
Opis	Jednoznačný identifikátor typu podania.
Atribút	Názov typu podania : an1_255
Opis	Názov typu podania.
Atribút	Kód podateľne : Číslo
Opis	Jednoznačný identifikátor podateľne, ktorej je podanie doručené.
Atribút	Identifikátor biznis prípadu : an1_255
Opis	Identifikátor biznis prípadu z podania.

 OPERAČNÝ PROGRAM INFORMATIZÁCIA SPOLOČNOSTI TVORÍME VEDOMOSTNÚ SPOLOČNOSŤ Európsky fond regionálneho rozvoja		 Riadiaci orgán OPIS		 MINISTERSTVO FINANCIÍ SLOVENSKEJ REPUBLIKY Sprostredkovateľský orgán OPIS		 EURÓPSKA ÚNIA	
Projekt	Elektronické služby centrálného elektronického priečinka			A3008_008			
Dokument	Integračný manuál IS podnikateľa a ES CEP						
Referencia	CEP/PD/092	Verzia	7.0				

Atribút	Popis : an_255
Opis	Popis z podania.
Atribút	Dátum a čas prijatia : Dátum a čas
Opis	Dátum a čas prijatia podania v podateľni.
Atribút	Stav : Číslo
Opis	1 - Prijaté 2 - Neprijaté 3 - Spracovávané

DetailPodania

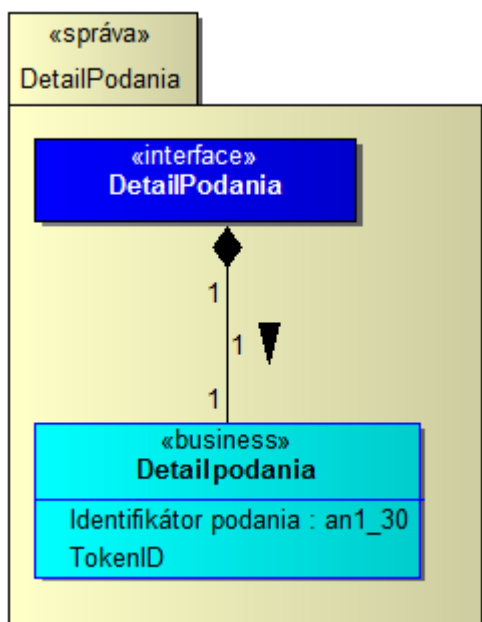

Detail podania

Atribút	Identifikátor podania : an1_30
Opis	Jednoznačný identifikátor podania
Atribút	TokenID
Opis	TokenID

DetailPodaniaVysledok

Projekt	Elektronické služby centrálného elektronického priečinka	A3008_008
Dokument	Integračný manuál IS podnikateľa a ES CEP	
Referencia	CEP/PD/092	Verzia 7.0

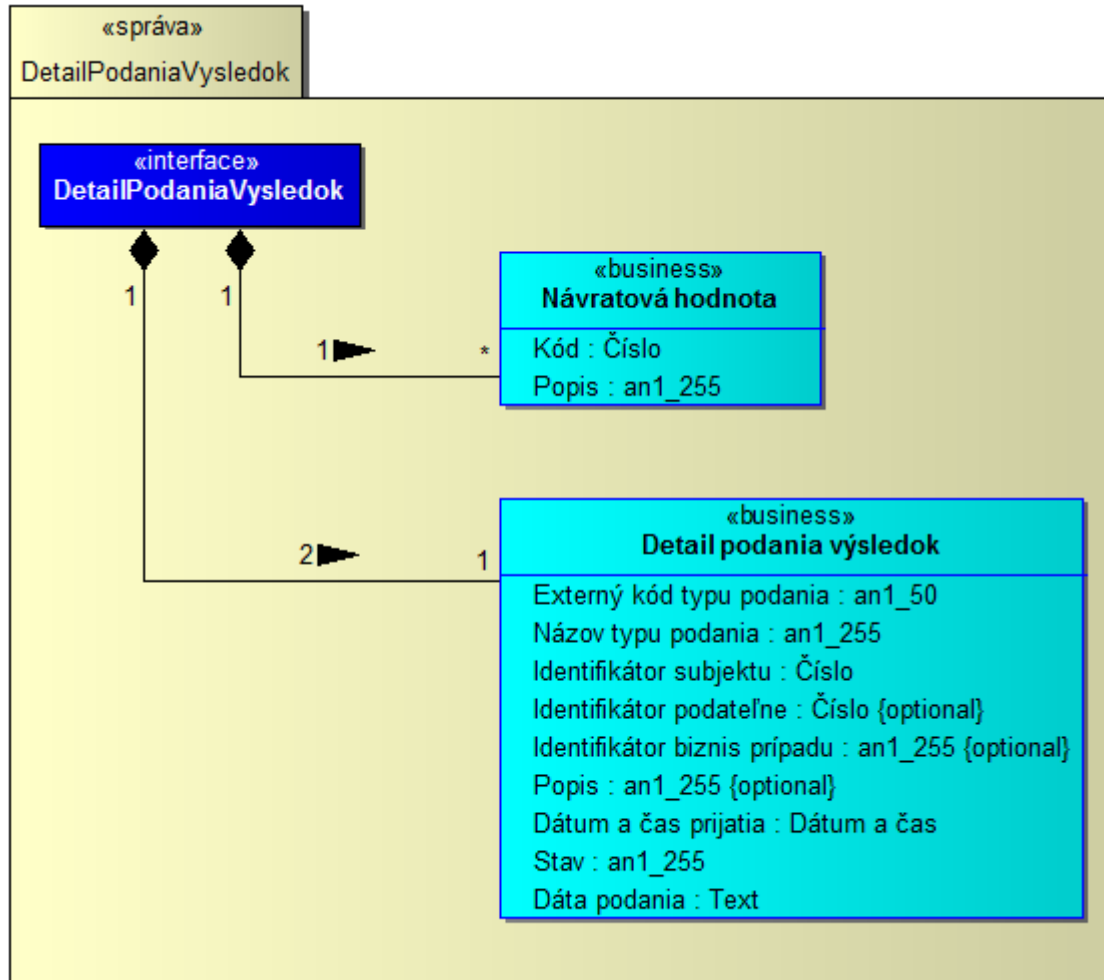

Návratová hodnota

Atribút	Kód : Číslo
Opis	Kód chyby.
Atribút	Popis : an1_255
Opis	Popis chyby

Detail podania výsledok

Atribút	Externý kód typu podania : an1_50
Opis	Jednoznačný identifikátor typu podania.
Atribút	Názov typu podania : an1_255
Opis	Názov typu podania.
Atribút	Identifikátor subjektu : Číslo
Opis	Jednoznačný identifikátor subjektu.
Atribút	Identifikátor podateľne : Číslo
Opis	Jednoznačný identifikátor podateľne, ktorej je podanie doručené.
Atribút	Identifikátor biznis prípadu : an1_255
Opis	Identifikátor biznis prípadu z podania.

 OPERAČNÝ PROGRAM INFORMATIZÁCIA SPOLOČNOSTI TVORÍME VEDOMOSTNÚ SPOLOČNOSŤ Európsky fond regionálneho rozvoja		 VLÁDA SLOVENSKEJ REPUBLIKY Riadiaci orgán OPIS		 MINISTERSTVO FINANCIÍ SLOVENSKEJ REPUBLIKY Sprostredkovateľský orgán OPIS		 EURÓPSKA ÚNIA	
Projekt	Elektronické služby centrálného elektronického priečinka	A3008_008					
Dokument	Integračný manuál IS podnikateľa a ES CEP						
Referencia	CEP/PD/092	Verzia	7.0				

Atribút	Popis : an1_255
Opis	Popis z podania.
Atribút	Dátum a čas prijatia : Dátum a čas
Opis	Dátum a čas prijatia podania v podateľni.
Atribút	Stav : an1_255
Opis	Stav podania.
Atribút	Dáta podania : Text
Opis	Dáta podania.

HistoriaZasielok

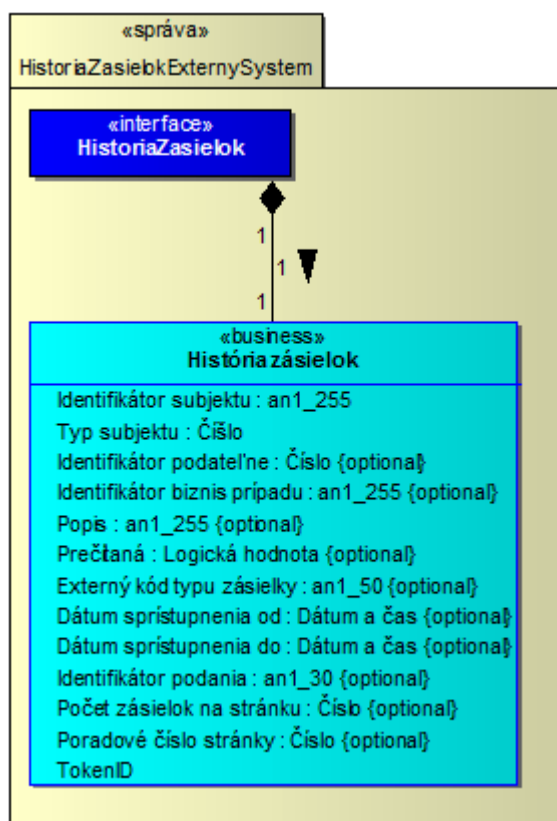

História zásielok

Atribút	Identifikátor subjektu : an1_255
Opis	Jednoznačný identifikátor subjektu.
Atribút	Typ subjektu : Číslo
Opis	0=Externý subjekt 1=Organizačná zložka
Atribút	Identifikátor podateľne : Číslo
Opis	Jednoznačný identifikátor podateľne, ktorej sa zásielka týka.
Atribút	Identifikátor biznis prípadu : an1_255
Opis	Identifikátor biznis prípadu zo zásielky.
Atribút	Popis : an1_255



OPERAČNÝ PROGRAM
INFORMATIZÁCIA SPOLOČNOSTI

TVORÍME VEDOMOSTNÚ SPOLOČNOSŤ

Európsky fond regionálneho rozvoja



Riadiaci orgán OPIS



MINISTERSTVO FINANCIÍ
SLOVENSKEJ REPUBLIKY

Sprostredkovateľský orgán OPIS



EURÓPSKA ÚNIA

Projekt	Elektronické služby centrálného elektronického priečinka	A3008_008
Dokument	Integračný manuál IS podnikateľa a ES CEP	
Referencia	CEP/PD/092	Verzia 7.0

Opis	Popis zo zásielky.
Atribút	Prečítaná : Logická hodnota
Opis	Príznak vyjadrujúci, či sa jedná o zásielku, ktorá už bola prečítaná, t.j. vyžiadaná funkciou pre vrátenie detailu zásielky.
Atribút	Externý kód typu zásielky : an1_50
Opis	Jednoznačný identifikátor typu zásielky.
Atribút	Dátum sprístupnenia od : Dátum a čas
Opis	Dátum sprístupnenia v podateľni, od ktorého majú byť vrátené zásielky.
Atribút	Dátum sprístupnenia do : Dátum a čas
Opis	Dátum sprístupnenia v podateľni, do ktorého majú byť vrátené zásielky.
Atribút	Identifikátor podania : an1_30
Opis	Jednoznačný identifikátor podania, viažúceho sa k zásielke.
Atribút	Počet zásielok na stránku : Číslo
Opis	Počet zásielok na stránku.
Atribút	Poradové číslo stránky : Číslo
Opis	Poradové číslo stránky.
Atribút	TokenID
Opis	TokenID.

HistoriaZasielokVysledok

Projekt	Elektronické služby centrálneho elektronického priečinka	A3008_008
Dokument	Integračný manuál IS podnikateľa a ES CEP	
Referencia	CEP/PD/092	Verzia 7.0

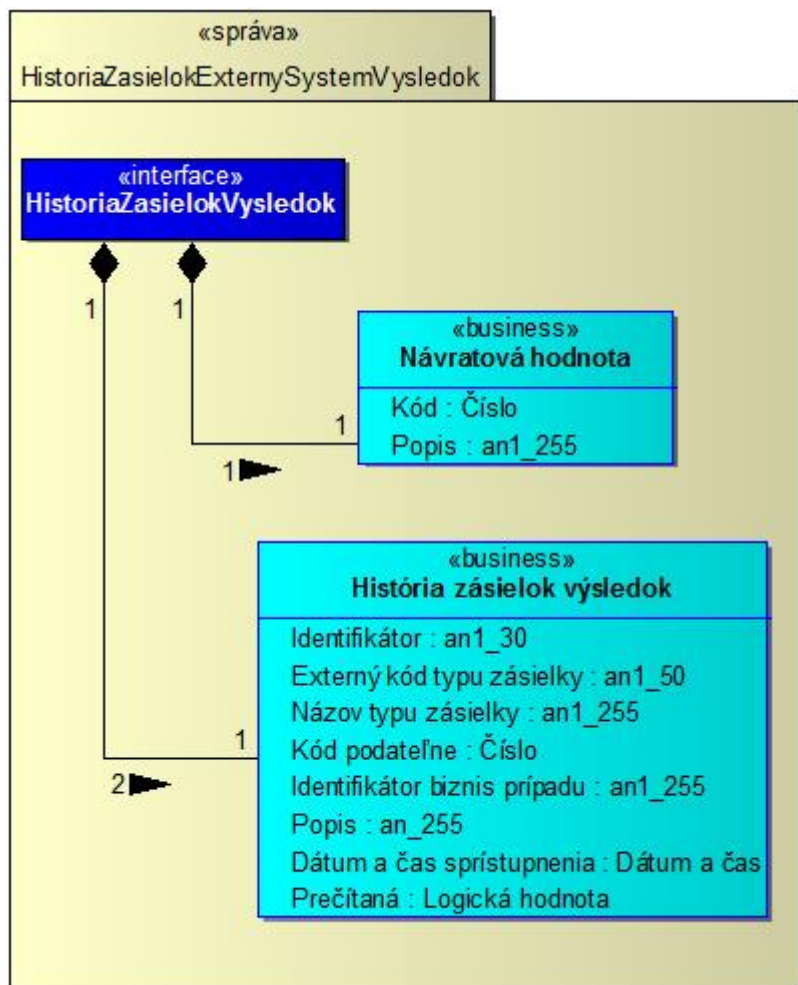

Návratová hodnota

Atribút	Kód : Číslo
Opis	Kód chyby.
Atribút	Popis : an1_255
Opis	Popis chyby

História zásielok výsledok

Atribút	Identifikátor : an1_30
Opis	Jednoznačný identifikátor zásielky
Atribút	Externý kód typu zásielky : an1_50
Opis	Jednoznačný identifikátor typu zásielky.
Atribút	Názov typu zásielky : an1_255
Opis	Názov typu zásielky.
Atribút	Kód podateľne : Číslo
Opis	Jednoznačný identifikátor podateľne, ktorej sa zásielka týka.
Atribút	Identifikátor biznis prípadu : an1_255
Opis	Identifikátor biznis prípadu zo zásielky.

Projekt	Elektronické služby centrálného elektronického priečinka	A3008_008
Dokument	Integračný manuál IS podnikateľa a ES CEP	
Referencia	CEP/PD/092	Verzia 7.0

Atribút	Popis : an_255
Opis	Popis zo zásielky.
Atribút	Dátum a čas sprístupnenia : Dátum a čas
Opis	Dátum a čas sprístupnenia v podateľni.
Atribút	Prečítaná : Logická hodnota
Opis	Príznač vyjadrujúci, či sa jedná o zásielku, ktorá už bola prečítaná, t.j. vyžiadaná funkciou pre vrátenie detailu zásielky.

DetailZasielky

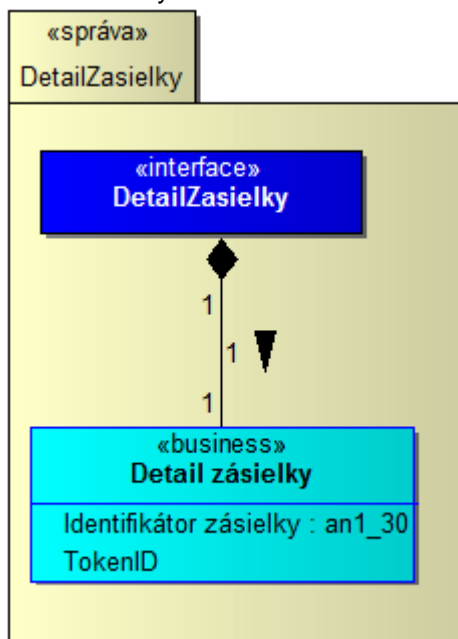

Detail zásielky

Atribút	Identifikátor zásielky : an1_30
Opis	Jednoznačný identifikátor zásielky.
Atribút	TokenID
Opis	TokenID.

Projekt	Elektronické služby centrálného elektronického priečinka	A3008_008
Dokument	Integračný manuál IS podnikateľa a ES CEP	
Referencia	CEP/PD/092	Verzia 7.0

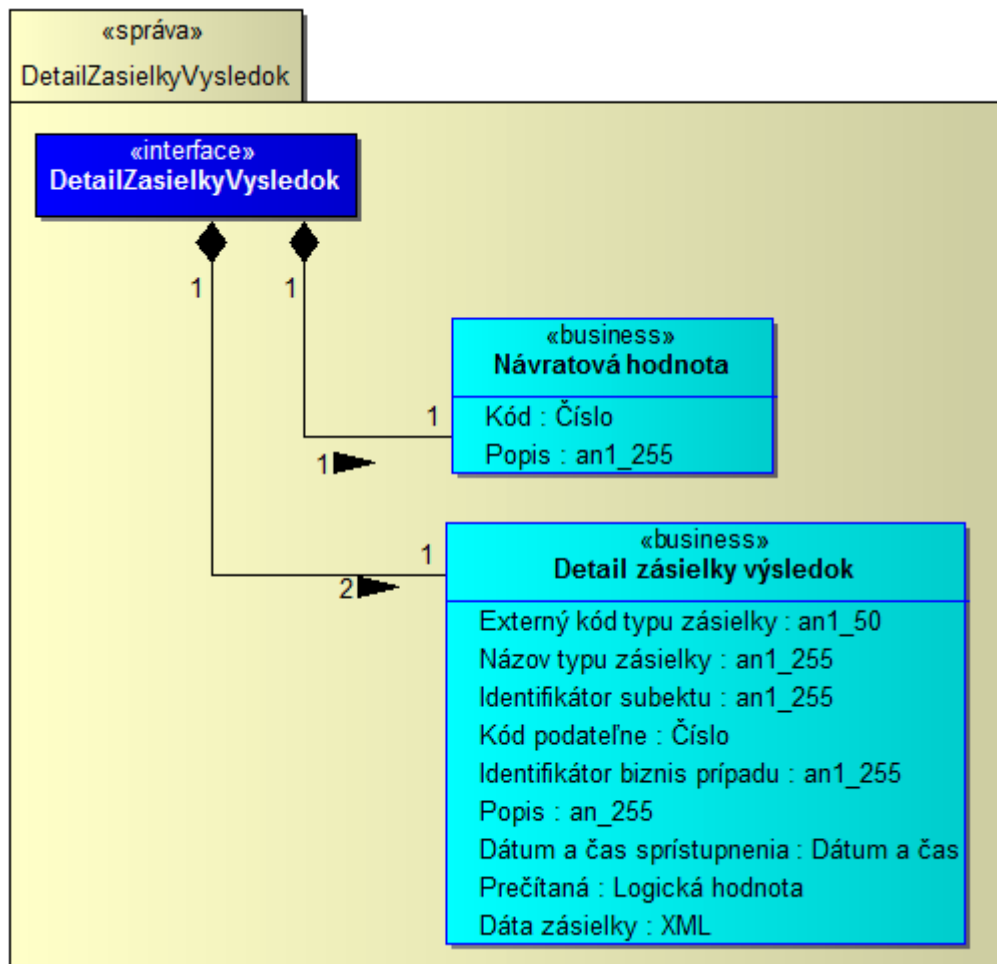

Návratová hodnota

Atribút	Kód : Číslo
Opis	Kód chyby.
Atribút	Popis : an1_255
Opis	Popis chyby

Detail zásielky výsledok

Atribút	Externý kód typu zásielky : an1_50
Opis	Jednoznačný identifikátor typu zásielky.
Atribút	Názov typu zásielky : an1_255
Opis	Názov typu zásielky.
Atribút	Identifikátor subektu : an1_255
Opis	Jednoznačný identifikátor subjektu.
Atribút	Kód podateľne : Číslo
Opis	Jednoznačný identifikátor podateľne, ktorej sa zásielka týka.
Atribút	Identifikátor biznis prípadu : an1_255
Opis	Identifikátor biznis prípadu zo zásielky.
Atribút	Popis : an_255

 OPERAČNÝ PROGRAM INFORMATIZÁCIA SPOLOČNOSTI TVORÍME VEDOMOSTNÚ SPOLOČNOSŤ Európsky fond regionálneho rozvoja		 Ríadiaci orgán OPIS	 MINISTERSTVO FINANCIÍ SLOVENSKEJ REPUBLIKY Sprostredkovateľský orgán OPIS	 EURÓPSKA ÚNIA
Projekt	Elektronické služby centrálného elektronického priečinka	A3008_008		
Dokument	Integračný manuál IS podnikateľa a ES CEP			
Referencia	CEP/PD/092	Verzia	7.0	

Opis	Popis zo zásielky.
Atribút	Dátum a čas sprístupnenia : Dátum a čas
Opis	Dátum a čas sprístupnenia v podateľni.
Atribút	Prečítaná : Logická hodnota
Opis	Príznač vyjadrujúci, či sa jedná o zásielku, ktorá už bola prečítaná, t.j. vyžiadaná funkciou pre vrátenie detailu zásielky.
Atribút	Dáta zásielky : XML
Opis	Dáta zásielky.

3.18.2. Technické informácie

3.18.2.1. Technická špecifikácia poskytovanej webovej služby

Testovacie prostredie	
WSDL	https://tcep.financnasprava.sk/tcep/procw/cep.ekr.web.ws/HistCom.asmx?WSDL
URL	https://tcep.financnasprava.sk/tcep/procw/cep.ekr.web.ws/HistCom.asmx

Produkčné prostredie	
WSDL	https://www.cep.financnasprava.sk/cep/procw/cep.ekr.web.ws/HistCom.asmx?WSDL
URL	https://www.cep.financnasprava.sk/cep/procw/cep.ekr.web.ws/HistCom.asmx

3.18.2.2. Definícia dodatočných parametrov hlavičky správ (Header)

Po prihlásení je potrebné pridať do každého ďalšieho volania wcf metód cookie s identifikátorom tokenu prihláseného používateľa. Konkrétne použitie je popísané v [kapitole 5](#).

3.18.2.3. Popis spôsobu zabezpečenia a autentifikácie pri volaní operácií služby

Autentifikácia je zabezpečená cez posielanie TokenDescriptora v hlavičke správy. Pre získanie TokenDescriptora je potrebné zavolať metódu pre prihlásenie sa do IAM-u:

- PrihlásenieMenomHeslom - prihlásenie používateľa menom a heslom,
- PrihlásenieCertifikatom - prihlásenie používateľa certifikátom.

3.18.2.4. Testovacie scenáre a prípady

Krok	Akcia	Očakávaný výsledok
1.	Používateľ zavolá službu pre poskytnutie histórie komunikácie – operácie Poskytnutie podaní/zásielok pre externé systémy	Systém vráti zoznam podaní/zásielok vyhovujúci zadaným vstupom.
2.	Používateľ zavolá službu pre poskytnutie histórie komunikácie – operácie Poskytnutie podania/zásielky pre externé systémy	Systém vráti data požadovaného podania/zásielky.

3.18.2.5. Technické operácie služby

Názov metódy
RegistrationListExtern



OPERAČNÝ PROGRAM
INFORMATIZÁCIA SPOLOČNOSTI

TVORÍME VEDOMOSTNÚ SPOLOČNOSŤ

Európsky fond regionálneho rozvoja



Riadiaci orgán OPIS



MINISTERSTVO FINANCIÍ
SLOVENSKEJ REPUBLIKY

Sprostredkovateľský orgán OPIS



EURÓPSKA ÚNIA

Projekt	Elektronické služby centrálného elektronického priečinka	A3008_008
Dokument	Integračný manuál IS podnikateľa a ES CEP	
Referencia	CEP/PD/092	Verzia 7.0

Request

```
<s:Envelope xmlns:s="http://schemas.xmlsoap.org/soap/envelope/">
  <s:Body xmlns:xsi="http://www.w3.org/2001/XMLSchema-instance"
  xmlns:xsd="http://www.w3.org/2001/XMLSchema">
    <RegistrationListExtern xmlns="http://www.ditec.sk/CEPEkr">
      <idSubjektu>1137318</idSubjektu>
      <typSubjektu>0</typSubjektu>
      <idPodatelne>2</idPodatelne>
      <idBiznisPripadu/>
      <popis/>
      <extKodTypuPodania/>
      <datumPodaniaOd>2015-01-27T14:46:06</datumPodaniaOd>
      <datumPodaniaDo xsi:nil="true"/>
      <pocetPodaniNaStranku>20</pocetPodaniNaStranku>
      <poradoveCisloStranky>1</poradoveCisloStranky>
      <stavPodania xsi:nil="true"/>
    </RegistrationListExtern>
  </s:Body>
</s:Envelope>
```

Response

```
<?xml version="1.0" encoding="utf-8"?>
<soap:Envelope xmlns:soap="http://schemas.xmlsoap.org/soap/envelope/"
xmlns:xsi="http://www.w3.org/2001/XMLSchema-instance" xmlns:xsd="http://www.w3.org/2001/XMLSchema">
  <soap:Body>
    <RegistrationListExternResponse xmlns="http://www.ditec.sk/CEPEkr">
      <RegistrationListExternResult>
        <Code xmlns="http://www.ditec.sk/ICEPEkr">0</Code>
        <Description xmlns="http://www.ditec.sk/ICEPEkr">OK</Description>
        <RegistrationList xmlns="http://www.ditec.sk/ICEPEkr">
          <Count>15</Count>
          <TotalCount>15</TotalCount>
          <Detail>
            <RegistrationIdentifier>150316000009</RegistrationIdentifier>
            <RegistrationExternalCode>P_MPRV_SVPS_0103_v1.0</RegistrationExternalCode>
            <RegistrationTypeName>Oznámenie o registrácii subjektu pre dovoz a vývoz
            neživočíšnych potravín</RegistrationTypeName>
            <SubjectID>AGREXIM, s.r.o. </SubjectID>
            <RegistrationDescription>VM_109_Oznámenie o registrácii subjektu pre dovoz
            </RegistrationDescription>
            <ReceivedDateTime>2015-03-16T16:10:38.63+01:00</ReceivedDateTime>
            <RegistrationState>1</RegistrationState>
          </Detail>
          <Detail>
            <RegistrationIdentifier>150316000001</RegistrationIdentifier>
            <RegistrationExternalCode>P_MPRV_SVPS_0101_v1.0</RegistrationExternalCode>
            <RegistrationTypeName>Oznámenie o dovoze surovín a potravín rastlinného pôvodu
            (Jednotný vstupný doklad)</RegistrationTypeName>
            <SubjectID>AGREXIM, s.r.o. </SubjectID>
            <RegistrationDescription>VM_109_Oznámenie o dovoze surovín a potravín
            RP</RegistrationDescription>
            <ReceivedDateTime>2015-03-16T15:23:05.252+01:00</ReceivedDateTime>
```

Projekt	Elektronické služby centrálného elektronického priečinka	A3008_008
Dokument	Integračný manuál IS podnikateľa a ES CEP	
Referencia	CEP/PD/092	Verzia 7.0

Response

```

    <RegistrationState>1</RegistrationState>
  </Detail>
  <Detail>
    <RegistrationIdentifier>150302000009</RegistrationIdentifier>
    <RegistrationExternalCode>P_CEP_UPVS_0001_v1.0</RegistrationExternalCode>
    <RegistrationTypeName>Žiadosť do schránky OVM ÚPVS</RegistrationTypeName>
    <SubjectID>AGREXIM, s.r.o. </SubjectID>
    <RegistrationDescription>JF_20150203_02</RegistrationDescription>
    <ReceivedDateTime>2015-03-02T11:13:31.609+01:00</ReceivedDateTime>
    <RegistrationState>1</RegistrationState>
  </Detail>
  <Detail>
    <RegistrationIdentifier>150218000061</RegistrationIdentifier>
    <RegistrationExternalCode>P_MPRV_PPA_0001_v1.0</RegistrationExternalCode>
    <RegistrationTypeName>Žiadosť o vydanie licencie AGRIM</RegistrationTypeName>
    <SubjectID>AGREXIM, s.r.o. </SubjectID>
    <RegistrationDescription>Žiadosť o licenciu AGRIM</RegistrationDescription>
    <ReceivedDateTime>2015-02-18T15:55:32.487+01:00</ReceivedDateTime>
    <RegistrationState>1</RegistrationState>
  </Detail>
  <Detail>
    <RegistrationIdentifier>150218000029</RegistrationIdentifier>
    <RegistrationExternalCode>P_MPRV_PPA_0001_v1.0</RegistrationExternalCode>
    <RegistrationTypeName>Žiadosť o vydanie licencie AGRIM</RegistrationTypeName>
    <SubjectID>AGREXIM, s.r.o. </SubjectID>
    <RegistrationDescription>Žiadosť o vydanie licencie
  AGRIM</RegistrationDescription>
    <ReceivedDateTime>2015-02-18T15:38:46.062+01:00</ReceivedDateTime>
    <RegistrationState>1</RegistrationState>
  </Detail>
  <Detail>
    <RegistrationIdentifier>150218000021</RegistrationIdentifier>
    <RegistrationExternalCode>P_MPRV_PPA_0006_v1.0</RegistrationExternalCode>
    <RegistrationTypeName>Žiadosť o vydanie licencie
  AGREX</RegistrationTypeName>
    <SubjectID>AGREXIM, s.r.o. </SubjectID>
    <RegistrationDescription>Žiadosť o licenciu AGREX</RegistrationDescription>
    <ReceivedDateTime>2015-02-18T15:37:28.234+01:00</ReceivedDateTime>
    <RegistrationState>1</RegistrationState>
  </Detail>
  <Detail>
    <RegistrationIdentifier>150209000213</RegistrationIdentifier>
    <RegistrationExternalCode>P_MPRV_PPA_0001_v1.0</RegistrationExternalCode>
    <RegistrationTypeName>Žiadosť o vydanie licencie AGRIM</RegistrationTypeName>
    <SubjectID>AGREXIM, s.r.o. </SubjectID>
    <RegistrationDescription>PV Žiadosť o licenciu AGRIM
  0902_1</RegistrationDescription>
    <ReceivedDateTime>2015-02-09T15:23:44.266+01:00</ReceivedDateTime>
    <RegistrationState>1</RegistrationState>
  </Detail>
  <Detail>
    <RegistrationIdentifier>150209000025</RegistrationIdentifier>
    <RegistrationExternalCode>P_MPRV_OOAS_5042_v1.0</RegistrationExternalCode>
  
```

Projekt	Elektronické služby centrálného elektronického priečinka	A3008_008
Dokument	Integračný manuál IS podnikateľa a ES CEP	
Referencia	CEP/PD/092	Verzia 7.0

Response

```

<RegistrationTypeName>Žiadosť o vydanie osvedčenia na nie konečne certifikované
osivo</RegistrationTypeName>
<SubjectID>AGREXIM, s.r.o. </SubjectID>
<RegistrationDescription>VM_44_Žiadosť o vydanie osvedčenia na nie
KCO</RegistrationDescription>
<ReceivedDateTime>2015-02-09T08:22:53.737+01:00</ReceivedDateTime>
<RegistrationState>1</RegistrationState>
</Detail>
<Detail>
<RegistrationIdentifier>150205000001</RegistrationIdentifier>
<RegistrationExternalCode>P_CEP_UPVS_0001_v1.0</RegistrationExternalCode>
<RegistrationTypeName>Žiadosť do schránky OVM ÚPVS</RegistrationTypeName>
<SubjectID>AGREXIM, s.r.o. </SubjectID>
<RegistrationDescription>JF_20150205_01</RegistrationDescription>
<ReceivedDateTime>2015-02-05T08:00:00.117+01:00</ReceivedDateTime>
<RegistrationState>1</RegistrationState>
</Detail>
<Detail>
<RegistrationIdentifier>150130000033</RegistrationIdentifier>
<RegistrationExternalCode>P_CEP_UPVS_0001_v1.0</RegistrationExternalCode>
<RegistrationTypeName>Žiadosť do schránky OVM ÚPVS</RegistrationTypeName>
<SubjectID>AGREXIM, s.r.o. </SubjectID>
<RegistrationDescription>JF_20150130_05</RegistrationDescription>
<ReceivedDateTime>2015-01-30T14:07:59.403+01:00</ReceivedDateTime>
<RegistrationState>1</RegistrationState>
</Detail>
<Detail>
<RegistrationIdentifier>150130000025</RegistrationIdentifier>
<RegistrationExternalCode>P_CEP_UPVS_0001_v1.0</RegistrationExternalCode>
<RegistrationTypeName>Žiadosť do schránky OVM ÚPVS</RegistrationTypeName>
<SubjectID>AGREXIM, s.r.o. </SubjectID>
<RegistrationDescription>JF_20150130_04</RegistrationDescription>
<ReceivedDateTime>2015-01-30T14:07:09.199+01:00</ReceivedDateTime>
<RegistrationState>1</RegistrationState>
</Detail>
<Detail>
<RegistrationIdentifier>150130000017</RegistrationIdentifier>
<RegistrationExternalCode>P_CEP_UPVS_0001_v1.0</RegistrationExternalCode>
<RegistrationTypeName>Žiadosť do schránky OVM ÚPVS</RegistrationTypeName>
<SubjectID>AGREXIM, s.r.o. </SubjectID>
<RegistrationDescription>JF_20150130_03</RegistrationDescription>
<ReceivedDateTime>2015-01-30T14:06:16.827+01:00</ReceivedDateTime>
<RegistrationState>1</RegistrationState>
</Detail>
<Detail>
<RegistrationIdentifier>150130000009</RegistrationIdentifier>
<RegistrationExternalCode>P_CEP_UPVS_0001_v1.0</RegistrationExternalCode>
<RegistrationTypeName>Žiadosť do schránky OVM ÚPVS</RegistrationTypeName>
<SubjectID>AGREXIM, s.r.o. </SubjectID>
<RegistrationDescription>JF_20150130_02</RegistrationDescription>
<ReceivedDateTime>2015-01-30T14:05:19.974+01:00</ReceivedDateTime>
<RegistrationState>1</RegistrationState>
</Detail>
  
```



OPERAČNÝ PROGRAM
INFORMATIZÁCIA SPOLOČNOSTI

TVORÍME VEDOMOSTNÚ SPOLOČNOSŤ

Európsky fond regionálneho rozvoja



Riadiaci orgán OPIS



MINISTERSTVO FINANCIÍ
SLOVENSKEJ REPUBLIKY

Sprostredkovateľský orgán OPIS



EURÓPSKA ÚNIA

Projekt	Elektronické služby centrálného elektronického priečinka	A3008_008
Dokument	Integračný manuál IS podnikateľa a ES CEP	
Referencia	CEP/PD/092	Verzia 7.0

Response

```
<Detail>
  <RegistrationIdentifier>15013000001</RegistrationIdentifier>
  <RegistrationExternalCode>P_CEP_UPVS_0001_v1.0</RegistrationExternalCode>
  <RegistrationTypeName>Žiadosť do schránky OVM ÚPVS</RegistrationTypeName>
  <SubjectID>AGREXIM, s.r.o. </SubjectID>
  <RegistrationDescription>JF_20150130_01</RegistrationDescription>
  <ReceivedDateTime>2015-01-30T14:04:28.346+01:00</ReceivedDateTime>
  <RegistrationState>1</RegistrationState>
</Detail>
<Detail>
  <RegistrationIdentifier>15012800001</RegistrationIdentifier>
  <RegistrationExternalCode>P_MPRV_PPA_0001_v1.0</RegistrationExternalCode>
  <RegistrationTypeName>Žiadosť o vydanie licencie AGRIM</RegistrationTypeName>
  <SubjectID>AGREXIM, s.r.o. </SubjectID>
  <RegistrationDescription>PV10 Žiadosť o vydanie licencie AGRIM
2801_1</RegistrationDescription>
  <ReceivedDateTime>2015-01-28T08:55:03.195+01:00</ReceivedDateTime>
  <RegistrationState>1</RegistrationState>
</Detail>
</RegistrationList>
</RegistrationListExternResult>
</RegistrationListExternResponse>
</soap:Body>
</soap:Envelope>
```

Názov metódy

RegistrationObjectSimpleGet

Request

```
<s:Envelope xmlns:s="http://schemas.xmlsoap.org/soap/envelope/">
  <s:Body xmlns:xsi="http://www.w3.org/2001/XMLSchema-instance"
xmlns:xsd="http://www.w3.org/2001/XMLSchema">
  <RegistrationObjectSimpleGet xmlns="http://www.ditec.sk/CEPEkr">
    <registrationIdentifier>150302000009</registrationIdentifier>
  </RegistrationObjectSimpleGet>
  </s:Body>
</s:Envelope>
```

Response

```
<?xml version="1.0" encoding="utf-8"?>
<soap:Envelope xmlns:soap="http://schemas.xmlsoap.org/soap/envelope/"
xmlns:xsi="http://www.w3.org/2001/XMLSchema-instance" xmlns:xsd="http://www.w3.org/2001/XMLSchema">
  <soap:Body>
    <RegistrationObjectSimpleGetResponse xmlns="http://www.ditec.sk/CEPEkr">
      <RegistrationObjectSimpleGetResult>
        <Code xmlns="http://www.ditec.sk/ICEPEkr">0</Code>
        <Description xmlns="http://www.ditec.sk/ICEPEkr">OK</Description>
        <RegistrationObjectDetailSimple xmlns="http://www.ditec.sk/ICEPEkr">
          <RegistrationExternalCode>P_CEP_UPVS_0001_v1.0</RegistrationExternalCode>
          <RegistrationTypeName>Žiadosť do schránky OVM ÚPVS</RegistrationTypeName>
          <SubjectType>0</SubjectType>
```



OPERAČNÝ PROGRAM
INFORMATIZÁCIA SPOLOČNOSTI

TVORÍME VEDOMOSTNÚ SPOLOČNOSŤ

Európsky fond regionálneho rozvoja



Riadiaci orgán OPIS



MINISTERSTVO FINANCIÍ
SLOVENSKEJ REPUBLIKY

Sprostredkovateľský orgán OPIS



EURÓPSKA ÚNIA

Projekt	Elektronické služby centrálného elektronického priečinka	A3008_008
Dokument	Integračný manuál IS podnikateľa a ES CEP	
Referencia	CEP/PD/092	Verzia 7.0

Response

```

<SubjectID>3db99c34-ed5a-3d4f-8b3a-c7620e9c314c</SubjectID>
<SubjectName>AGREXIM, s.r.o. </SubjectName>
<RegistrationDescription>JF_20150203_02</RegistrationDescription>
<ReceivedDateTime>2015-03-02T10:13:31.609</ReceivedDateTime>
<RegistrationState>Prijaté a potvrdené</RegistrationState>
<XmlData>&lt;Registration Id="P_CEP_UPVS_0001_v1.0"
Description="JF_20150203_02" xmlns="http://www.ditec.sk/ekr/registration/v1.0"&gt;&lt;xzepds:DataSignatures
xmlns:xzepds="http://www.ditec.sk/ep/signature_formats/xades_zep_data_signatures/v1.1"
Id="S_CEP_UPVS_0001_v1.0"&gt;&lt;xzepds:DispatchNotesData&gt;&lt;xzepds:DataEnvelopeAttribu
tes xzepds:TargetSignatureId="signatureId" /&gt;&lt;xzepds:DispatchNotesData&gt;&lt;ds:Object
Id="d1_c1e3db38-559f-b841-999b-b1f7eec3502d" xmlns:ds="http://www.w3.org/2000/09/xmldsig#"
xmlns:xzep="http://www.ditec.sk/ep/signature_formats/xades_zep/v1.1"&gt;&lt;O_VSEOB_10009_v1_0
xmlns="http://schemas.gov.sk/form/cep_frsr-O_VSEOB_10009_v1.0/1.0"
xmlns:xsi="http://www.w3.org/2001/XMLSchema-instance"&gt;
  &lt;EvidencneCislo_001 xsi:nil="true"&gt;&lt;/EvidencneCislo_001&gt;
  &lt;Od_002&gt;AGREXIM, s.r.o. J. Hagaru 9Bratislava83151&lt;/Od_002&gt;
  &lt;Adresat_003&gt;Centrum pre chemické látky a prípravkyMierová
19Bratislava&lt;/Adresat_003&gt;
  &lt;DatumPodania_004 xsi:nil="true"&gt;&lt;/DatumPodania_004&gt;
  &lt;Prilohy_005&gt;
    &lt;group1&gt;
      &lt;PrilohaNazov_006 xsi:nil="true"&gt;&lt;/PrilohaNazov_006&gt;
    &lt;/group1&gt;
  &lt;/Prilohy_005&gt;
  &lt;VolnyText_008&gt;Žiadosť o lienciu na tranzit chemického prípravku
VFD789.&lt;/VolnyText_008&gt;
  &lt;/O_VSEOB_10009_v1_0&gt;&lt;/ds:Object&gt;&lt;/ds:Object Id="d1_c1e3db38-559f-b841-999b-
b1f7eec3502dVerificationObject" xmlns:ds="http://www.w3.org/2000/09/xmldsig#"
xmlns:xzep="http://www.ditec.sk/ep/signature_formats/xades_zep/v1.1"&gt;&lt;XMLVerificationDataReferences
xmlns="http://www.ditec.sk/ep/signature_formats/xades_zep_xml/v1.0" DataTarget="#d1_c1e3db38-559f-b841-
999b-b1f7eec3502d"&gt;&lt;SchemaReference&gt;&lt;ds:Reference
URI="http://www.cep.sk/xsd/O_VSEOB_10009_v1.0.xsd"&gt;&lt;ds:Transforms&gt;&lt;ds:Transform
Algorithm="http://www.w3.org/TR/2001/REC-xml-c14n-20010315"
/&gt;&lt;/ds:Transforms&gt;&lt;ds:DigestMethod Algorithm="http://www.w3.org/2001/04/xmenc#sha256"
/&gt;&lt;/ds:DigestValue&gt;+mkdEOf07tcgjbmszwKO+71v72MnRLhtJ5GhPQg5co4=&lt;/ds:DigestVal
ue&gt;&lt;/ds:Reference&gt;&lt;/SchemaReference&gt;&lt;VisualTransformReference&gt;&lt;ds:Referen
ce URI="http://www.cep.sk/xslt/O_VSEOB_10009_v1.0.xslt"&gt;&lt;ds:Transforms&gt;&lt;ds:Transform
Algorithm="http://www.w3.org/TR/2001/REC-xml-c14n-20010315"
/&gt;&lt;/ds:Transforms&gt;&lt;ds:DigestMethod Algorithm="http://www.w3.org/2001/04/xmenc#sha256"
/&gt;&lt;/ds:DigestValue&gt;zkWaLR9sVxUEBewL7Col3cB22Y7Im8plAuoX9K6JyQ=&lt;/ds:DigestVal
ue&gt;&lt;/ds:Reference&gt;&lt;/VisualTransformReference&gt;&lt;/XMLVerificationDataReferences&gt;
&lt;/ds:Object&gt;&lt;ds:Signature Id="s201503021113091233263"
xmlns:ds="http://www.w3.org/2000/09/xmldsig#"&gt;&lt;ds:SignedInfo xmlns:ds="http://www.w3.org/2000/09/xmldsig#"
xmlns:xzep="http://www.ditec.sk/ep/signature_formats/xades_zep/v1.1"&gt;&lt;ds:CanonicalizationMethod
Algorithm="http://www.w3.org/TR/2001/REC-xml-c14n-20010315" /&gt;&lt;/ds:SignatureMethod
Algorithm="http://www.w3.org/2001/04/xmldsig-more#rsa-sha256" /&gt;&lt;/ds:Reference
Id="References201503021113091233263SignedProperties"
Type="http://uri.etsi.org/01903#SignedProperties"
URI="#s201503021113091233263SignedProperties"&gt;&lt;/ds:Transforms&gt;&lt;ds:Transform
Algorithm="http://www.w3.org/TR/2001/REC-xml-c14n-20010315"
/&gt;&lt;/ds:Transforms&gt;&lt;ds:DigestMethod Algorithm="http://www.w3.org/2001/04/xmenc#sha256"
/&gt;&lt;/ds:DigestValue&gt;AfprnUnngKKKfWoYhPUviQIUH0z/yeqqr5E/cq3H3M=&lt;/ds:DigestValue
&gt;&lt;/ds:Reference&gt;&lt;/ds:Reference Id="ReferenceManifestd1_c1e3db38-559f-b841-999b-

```



OPERAČNÝ PROGRAM
INFORMATIZÁCIA SPOLOČNOSTI

TVORÍME VEDOMOSTNÚ SPOLOČNOSŤ

Európsky fond regionálneho rozvoja



Riadiaci orgán OPIS



MINISTERSTVO FINANCIÍ
SLOVENSKEJ REPUBLIKY

Sprostredkovateľský orgán OPIS



EURÓPSKA ÚNIA

Projekt	Elektronické služby centrálného elektronického priečinka	A3008_008
Dokument	Integračný manuál IS podnikateľa a ES CEP	
Referencia	CEP/PD/092	Verzia 7.0

Response

```

7605186127&lt;/ds:X509SubjectName&gt;&lt;/ds:X509Data&gt;&lt;/ds:KeyInfo&gt;&lt;/ds:Object&gt;&lt;
;xades:QualifyingProperties xmlns:xades="http://uri.etsi.org/01903/v1.3.2#"
Target="#s201503021113091233263"&gt;&lt;/xades:SignedProperties
Id="s201503021113091233263SignedProperties" xmlns:ds="http://www.w3.org/2000/09/xmldsig#"
xmlns:xades="http://uri.etsi.org/01903/v1.3.2#"
xmlns:xzep="http://www.ditec.sk/ep/signature_formats/xades_zep/v1.1"&gt;&lt;/xades:SignedSignatureProperties&gt;&lt;/xades:
es:SigningTime&gt;2015-03-
02T11:13:15+01:00&lt;/xades:SigningTime&gt;&lt;/xades:SigningCertificate&gt;&lt;/xades:Cert&gt;&lt;/xades:CertDigest&gt;&lt;/ds
:DigestMethod Algorithm="http://www.w3.org/2001/04/xmenc#sha256"
/&gt;&lt;/ds:DigestValue&gt;KR1pftYN/0Zi3h2gS46zZ0smHalTGrl1mg72r5t8p4c=&lt;/ds:DigestValue&
gt;&lt;/xades:CertDigest&gt;&lt;/xades:IssuerSerial&gt;&lt;/ds:X509IssuerName&gt;CN=DTC CA,
OU=DTC Certification Authority, OU=Software Division, O=DITEC A.S., L=Bratislava, S=Slovak
Republic,
C=SK&lt;/ds:X509IssuerName&gt;&lt;/ds:X509SerialNumber&gt;106014418006002722930846&lt;/ds:
X509SerialNumber&gt;&lt;/xades:IssuerSerial&gt;&lt;/xades:Cert&gt;&lt;/xades:SigningCertificate&gt;
&lt;/xades:SignaturePolicyIdentifier&gt;&lt;/xades:SignaturePolicyId&gt;&lt;/xades:SigPolicyId&gt;&lt;/xa
des:Identifier&gt;urn:oid:1.3.158.36061701.1.2.1&lt;/xades:Identifier&gt;&lt;/xades:SigPolicyId&gt;&lt;/x
ades:SigPolicyHash&gt;&lt;/ds:DigestMethod Algorithm="http://www.w3.org/2001/04/xmenc#sha256"
/&gt;&lt;/ds:DigestValue&gt;+Ce4bXF5DGPGR63De6v7lrF0uFqsaBjrQTV5h7gs1jc=&lt;/ds:DigestValu
e&gt;&lt;/xades:SigPolicyHash&gt;&lt;/xades:SignaturePolicyId&gt;&lt;/xades:SignaturePolicyIdentifier
&gt;&lt;/xades:SignedSignatureProperties&gt;&lt;/xades:SignedDataObjectProperties&gt;&lt;/xades:Dat
aObjectFormat ObjectReference="#ReferenceManifestd1_c1e3db38-559f-b841-999b-
b1f7eec3502d"&gt;&lt;/xades:Description&gt;Žiadosť&lt;/xades:Description&gt;&lt;/xades:ObjectIdentifi
er&gt;&lt;/xades:Identifier&gt;http://www.cep.sk/xsd/O_VSEOB_10009_v1.0.xsd&lt;/xades:Identifier&gt;&lt;/xades:ObjectI
dentifier&gt;&lt;/xades:MimeType&gt;application/xml&lt;/xades:MimeType&gt;&lt;/xades:DataObjectFormat&gt;&lt;/xades:DataO
bjectFormat ObjectReference="#ReferenceManifestd1_c1e3db38-559f-b841-999b-
b1f7eec3502dVerificationObject"&gt;&lt;/xades:Description&gt;Verifikačné dáta pre
Žiadosť&lt;/xades:Description&gt;&lt;/xades:ObjectIdentifier&gt;&lt;/xades:Identifier&gt;http://www.ditec.sk/
ep/signature_formats/xades_zep_xml/v1.0&lt;/xades:Identifier&gt;&lt;/xades:ObjectIdentifier&gt;&lt;/xades:MimeType&gt;applica
tion/xml&lt;/xades:MimeType&gt;&lt;/xades:DataObjectFormat&gt;&lt;/xades:SignedDataObjectProperties&gt;&lt;/xades:Signed
Properties&gt;&lt;/xades:QualifyingProperties&gt;&lt;/ds:Object&gt;&lt;/ds:Object&gt;&lt;/ds:SignatureProperties
Id="s201503021113091233263SignatureProperties" xmlns:ds="http://www.w3.org/2000/09/xmldsig#"
xmlns:xzep="http://www.ditec.sk/ep/signature_formats/xades_zep/v1.1"&gt;&lt;/ds:SignatureProperty
Target="#s201503021113091233263"&gt;&lt;/xzep:SignatureVersion&gt;http://www.ditec.sk/ep/signature_for
mats/xades_zep/v1.1&lt;/xzep:SignatureVersion&gt;&lt;/ds:SignatureProperty&gt;&lt;/ds:SignatureProperty
Target="#s201503021113091233263"&gt;&lt;/xzep:ProductInfos&gt;&lt;/xzep:ProductInfo&gt;&lt;/xzep:
ProductName&gt;Ditec.Zep.DSigXades.XadesSig&lt;/xzep:ProductName&gt;&lt;/xzep:ProductVersion
&gt;2.0.0.0&lt;/xzep:ProductVersion&gt;&lt;/xzep:ProductInfo&gt;&lt;/xzep:ProductInfo&gt;&lt;/xzep:Pro
ductName&gt;Ditec.Zep.DSigXades.Plugins.PdfObject&lt;/xzep:ProductName&gt;&lt;/xzep:ProductVer
sion&gt;2.0.0.0&lt;/xzep:ProductVersion&gt;&lt;/xzep:ProductInfo&gt;&lt;/xzep:ProductInfo&gt;&lt;/xzep:
ProductName&gt;Ditec.Zep.DSigXades.Plugins.XmlObject&lt;/xzep:ProductName&gt;&lt;/xzep:Produc
tVersion&gt;2.0.0.0&lt;/xzep:ProductVersion&gt;&lt;/xzep:ProductInfo&gt;&lt;/xzep:ProductInfos&gt;&lt;
;/ds:SignatureProperty&gt;&lt;/ds:SignatureProperties&gt;&lt;/ds:Object&gt;&lt;/ds:Object&gt;&lt;/ds:Ma
nifest Id="Manifestd1_c1e3db38-559f-b841-999b-b1f7eec3502d"
xmlns:ds="http://www.w3.org/2000/09/xmldsig#"
xmlns:xzep="http://www.ditec.sk/ep/signature_formats/xades_zep/v1.1"&gt;&lt;/ds:Reference
Type="http://www.w3.org/2000/09/xmldsig#Object" URI="#d1_c1e3db38-559f-b841-999b-
b1f7eec3502d"&gt;&lt;/ds:Transforms&gt;&lt;/ds:Transform Algorithm="http://www.w3.org/TR/2001/REC-xml-
c14n-20010315" /&gt;&lt;/ds:Transforms&gt;&lt;/ds:DigestMethod
Algorithm="http://www.w3.org/2001/04/xmenc#sha256"
/&gt;&lt;/ds:DigestValue&gt;GVvfBjmdtmvac2HPNLZPn1NTQyFG7k+C5S7ql749Q4=&lt;/ds:DigestVa
lue&gt;&lt;/ds:Reference&gt;&lt;/ds:Manifest&gt;&lt;/ds:Manifest Id="Manifestd1_c1e3db38-559f-b841-
999b-b1f7eec3502dVerificationObject" xmlns:ds="http://www.w3.org/2000/09/xmldsig#"
xmlns:xzep="http://www.ditec.sk/ep/signature_formats/xades_zep/v1.1"&gt;&lt;/ds:Reference

```



OPERAČNÝ PROGRAM
INFORMATIZÁCIA SPOLOČNOSTI

TVORÍME VEDOMOSTNÚ SPOLOČNOSŤ

Európsky fond regionálneho rozvoja



Riadiaci orgán OPIS



MINISTERSTVO FINANCIÍ
SLOVENSKEJ REPUBLIKY

Sprostredkovateľský orgán OPIS



EURÓPSKA ÚNIA

Projekt	Elektronické služby centrálného elektronického priečinka	A3008_008
Dokument	Integračný manuál IS podnikateľa a ES CEP	
Referencia	CEP/PD/092	Verzia 7.0

Response

```
Type="http://www.w3.org/2000/09/xmldsig#Object" URI="#d1_c1e3db38-559f-b841-999b-
b1f7eec3502dVerificationObject">&lt;ds:Transforms&lt;ds:Transform
Algorithm="http://www.w3.org/TR/2001/REC-xml-c14n-20010315"
/&lt;ds:Transforms&lt;ds:DigestMethod Algorithm="http://www.w3.org/2001/04/xmenc#sha256"
/&lt;ds:DigestValue&lt;46plchmzITZ5gFhBcBnotHpM/iMTXRdH8/2dXltnUo=&lt;/ds:DigestValue
&lt;ds:Reference&lt;ds:Manifest&lt;ds:Object&lt;ds:Signature&lt;/xepds:DataSi
gnatures&lt;/Registration&lt;/Xmldata>
</RegistrationObjectDetailSimple>
</RegistrationObjectSimpleGetResult>
</RegistrationObjectSimpleGetResponse>
</soap:Body>
</soap:Envelope>
```

Názov metódy

ConsignmentListExtern

Request

```
<s:Envelope xmlns:s="http://schemas.xmlsoap.org/soap/envelope/">
<s:Body xmlns:xsi="http://www.w3.org/2001/XMLSchema-instance"
xmlns:xsd="http://www.w3.org/2001/XMLSchema">
<ConsignmentListExtern xmlns="http://www.ditec.sk/CEPEkr">
<idSubjektu>1137318</idSubjektu>
<typSubjektu>0</typSubjektu>
<idPodatelne>2</idPodatelne>
<idBiznisPripadu/>
<popis/>
<precitana xsi:nil="true"/>
<extKodTypuZasielky/>
<datumPodaniaOd>2015-01-27T14:51:07</datumPodaniaOd>
<datumPodaniaDo xsi:nil="true"/>
<idPodania/>
<pageSize>20</pageSize>
<currentSize>1</currentSize>
</ConsignmentListExtern>
</s:Body>
</s:Envelope>
```

Response

```
<?xml version="1.0" encoding="utf-8"?>
<soap:Envelope xmlns:soap="http://schemas.xmlsoap.org/soap/envelope/"
xmlns:xsi="http://www.w3.org/2001/XMLSchema-instance" xmlns:xsd="http://www.w3.org/2001/XMLSchema">
<soap:Body>
<ConsignmentListExternResponse xmlns="http://www.ditec.sk/CEPEkr">
<ConsignmentListExternResult>
<Code xmlns="http://www.ditec.sk/ICEPEkr">0</Code>
<Description xmlns="http://www.ditec.sk/ICEPEkr">OK</Description>
<ConsignmentList xmlns="http://www.ditec.sk/ICEPEkr">
<Count>20</Count>
<Detail>
<ConsignmentIdentifier>150316000013</ConsignmentIdentifier>
<ConsignmentExternalCode>CEP_POPP_v01</ConsignmentExternalCode>
```



OPERAČNÝ PROGRAM
INFORMATIZÁCIA SPOLOČNOSTI

TVORÍME VEDOMOSTNÚ SPOLOČNOSŤ

Európsky fond regionálneho rozvoja



Riadiaci orgán OPIS



MINISTERSTVO FINANCIÍ
SLOVENSKEJ REPUBLIKY

Sprostredkovateľský orgán OPIS



EURÓPSKA ÚNIA

Projekt	Elektronické služby centrálného elektronického priečinka	A3008_008
Dokument	Integračný manuál IS podnikateľa a ES CEP	
Referencia	CEP/PD/092	Verzia 7.0

Response

```

eName>      <ConsignmentTypeName>CEP_PotvrdenieOPrevzatiPodania_v01</ConsignmentTyp
</ConsignmentDescription>
  <SubjectID>AGREXIM, s.r.o. </SubjectID>
  <ConsignmentDescription>VM_109_Oznámenie o registrácii subjektu pre dovoz
  <CreatedDateTime>2015-03-16T16:10:40.83+01:00</CreatedDateTime>
  <IsRead>>false</IsRead>
</Detail>
<Detail>
  <ConsignmentIdentifier>150316000005</ConsignmentIdentifier>
  <ConsignmentExternalCode>CEP_POPP_v01</ConsignmentExternalCode>
  <ConsignmentTypeName>CEP_PotvrdenieOPrevzatiPodania_v01</ConsignmentTyp
eName>
  <SubjectID>AGREXIM, s.r.o. </SubjectID>
  <ConsignmentDescription>VM_109_Oznámenie o dovoze surovín a potravín
RP</ConsignmentDescription>
  <CreatedDateTime>2015-03-16T15:23:09.183+01:00</CreatedDateTime>
  <IsRead>>false</IsRead>
</Detail>
<Detail>
  <ConsignmentIdentifier>150302000013</ConsignmentIdentifier>
  <ConsignmentExternalCode>CEP_POPP_v01</ConsignmentExternalCode>
  <ConsignmentTypeName>CEP_PotvrdenieOPrevzatiPodania_v01</ConsignmentTyp
eName>
  <SubjectID>AGREXIM, s.r.o. </SubjectID>
  <ConsignmentDescription>JF_20150203_02</ConsignmentDescription>
  <CreatedDateTime>2015-03-02T11:13:34.262+01:00</CreatedDateTime>
  <IsRead>>false</IsRead>
</Detail>
<Detail>
  <ConsignmentIdentifier>150218000065</ConsignmentIdentifier>
  <ConsignmentExternalCode>CEP_POPP_v01</ConsignmentExternalCode>
  <ConsignmentTypeName>CEP_PotvrdenieOPrevzatiPodania_v01</ConsignmentTyp
eName>
  <SubjectID>AGREXIM, s.r.o. </SubjectID>
  <ConsignmentDescription>Žiadosť o licenciu AGRIM</ConsignmentDescription>
  <CreatedDateTime>2015-02-18T15:55:34.375+01:00</CreatedDateTime>
  <IsRead>>false</IsRead>
</Detail>
<Detail>
  <ConsignmentIdentifier>150218000069</ConsignmentIdentifier>
  <ConsignmentExternalCode>Z_MPRV_PPA_0002_v1.0</ConsignmentExternalCode>
  <ConsignmentTypeName>Vydanie licencie AGRIM</ConsignmentTypeName>
  <SubjectID>AGREXIM, s.r.o. </SubjectID>
  <ConsignmentDescription>Vydanie licencie AGRIM</ConsignmentDescription>
  <CreatedDateTime>2015-02-18T15:58:09.097+01:00</CreatedDateTime>
  <IsRead>>false</IsRead>
</Detail>
<Detail>
  <ConsignmentIdentifier>150218000033</ConsignmentIdentifier>
  <ConsignmentExternalCode>CEP_POPP_v01</ConsignmentExternalCode>
  <ConsignmentTypeName>CEP_PotvrdenieOPrevzatiPodania_v01</ConsignmentTyp
eName>

```



OPERAČNÝ PROGRAM
INFORMATIZÁCIA SPOLOČNOSTI

TVORÍME VEDOMOSTNÚ SPOLOČNOSŤ

Európsky fond regionálneho rozvoja



Riadiaci orgán OPIS



MINISTERSTVO FINANCIÍ
SLOVENSKEJ REPUBLIKY

Sprostredkovateľský orgán OPIS



EURÓPSKA ÚNIA

Projekt	Elektronické služby centrálného elektronického priečinka	A3008_008
Dokument	Integračný manuál IS podnikateľa a ES CEP	
Referencia	CEP/PD/092	Verzia 7.0

Response

```

<SubjectID>AGREXIM, s.r.o. </SubjectID>
<ConsignmentDescription>Žiadosť o vydanie licencie
AGRIM</ConsignmentDescription>
<CreatedDateTime>2015-02-18T15:38:46.874+01:00</CreatedDateTime>
<IsRead>>false</IsRead>
</Detail>
<Detail>
<ConsignmentIdentifier>150218000025</ConsignmentIdentifier>
<ConsignmentExternalCode>CEP_POPP_v01</ConsignmentExternalCode>
<ConsignmentTypeName>CEP_PotvrdenieOPrevzatiPodania_v01</ConsignmentType
eName>
<SubjectID>AGREXIM, s.r.o. </SubjectID>
<ConsignmentDescription>Žiadosť o licenciu AGREX</ConsignmentDescription>
<CreatedDateTime>2015-02-18T15:37:30.605+01:00</CreatedDateTime>
<IsRead>>false</IsRead>
</Detail>
<Detail>
<ConsignmentIdentifier>150209000217</ConsignmentIdentifier>
<ConsignmentExternalCode>CEP_POPP_v01</ConsignmentExternalCode>
<ConsignmentTypeName>CEP_PotvrdenieOPrevzatiPodania_v01</ConsignmentTyp
eName>
<SubjectID>AGREXIM, s.r.o. </SubjectID>
<ConsignmentDescription>PV Žiadosť o licenciu AGRIM
0902_1</ConsignmentDescription>
<CreatedDateTime>2015-02-09T15:23:48.151+01:00</CreatedDateTime>
<IsRead>>false</IsRead>
</Detail>
<Detail>
<ConsignmentIdentifier>150209000221</ConsignmentIdentifier>
<ConsignmentExternalCode>Z_MH_CCHLP_0502_v1.0</ConsignmentExternalCode
>
<ConsignmentTypeName>Rozhodnutie o registrácii chemickej látky centrom pre
chem látky a prípravky</ConsignmentTypeName>
<SubjectID>AGREXIM, s.r.o. </SubjectID>
<CreatedDateTime>2015-02-09T15:31:44.437+01:00</CreatedDateTime>
<IsRead>>false</IsRead>
</Detail>
<Detail>
<ConsignmentIdentifier>150209000029</ConsignmentIdentifier>
<ConsignmentExternalCode>CEP_POPP_v01</ConsignmentExternalCode>
<ConsignmentTypeName>CEP_PotvrdenieOPrevzatiPodania_v01</ConsignmentTyp
eName>
<SubjectID>AGREXIM, s.r.o. </SubjectID>
<ConsignmentDescription>VM_44_Žiadosť o vydanie osvedčenia na nie
KCO</ConsignmentDescription>
<CreatedDateTime>2015-02-09T08:22:56.171+01:00</CreatedDateTime>
<IsRead>>false</IsRead>
</Detail>
<Detail>
<ConsignmentIdentifier>150209000149</ConsignmentIdentifier>
<ConsignmentExternalCode>Z_MPRV_OOAS_5043_v1.0</ConsignmentExternalCod
e>
<ConsignmentTypeName>Zamietnutie žiadosti o vydanie osvedčenia na nie konečne

```



OPERAČNÝ PROGRAM
INFORMATIZÁCIA SPOLOČNOSTI

TVORÍME VEDOMOSTNÚ SPOLOČNOSŤ

Európsky fond regionálneho rozvoja



Riadiaci orgán OPIS



MINISTERSTVO FINANCIÍ
SLOVENSKEJ REPUBLIKY

Sprostredkovateľský orgán OPIS



EURÓPSKA ÚNIA

Projekt	Elektronické služby centrálného elektronického priečinka	A3008_008
Dokument	Integračný manuál IS podnikateľa a ES CEP	
Referencia	CEP/PD/092	Verzia 7.0

Response

```

certifikované osivo</ConsignmentTypeName>
  <SubjectID>AGREXIM, s.r.o. </SubjectID>
  <ConsignmentDescription>VM_44_Zamietnutie žiadosti o vydanie osvedč.
KCO</ConsignmentDescription>
  <CreatedDateTime>2015-02-09T12:40:40.523+01:00</CreatedDateTime>
  <IsRead>>false</IsRead>
</Detail>
<Detail>
  <ConsignmentIdentifier>150209000037</ConsignmentIdentifier>
  <ConsignmentExternalCode>Z_MPRV_OOAS_5044_v1.0</ConsignmentExternalCod
e>
  <ConsignmentTypeName>Osvedčenie o uznaní porastu na nie konečne certifikované
osivo</ConsignmentTypeName>
  <SubjectID>AGREXIM, s.r.o. </SubjectID>
  <ConsignmentDescription>VM_44_Osvedčenie o uznaní porastu na nie
KCO</ConsignmentDescription>
  <CreatedDateTime>2015-02-09T08:28:03.337+01:00</CreatedDateTime>
  <IsRead>>false</IsRead>
</Detail>
<Detail>
  <ConsignmentIdentifier>150205000005</ConsignmentIdentifier>
  <ConsignmentExternalCode>CEP_POPP_v01</ConsignmentExternalCode>
  <ConsignmentTypeName>CEP_PotvrdenieOPrevzatiPodania_v01</ConsignmentTyp
eName>
  <SubjectID>AGREXIM, s.r.o. </SubjectID>
  <ConsignmentDescription>JF_20150205_01</ConsignmentDescription>
  <CreatedDateTime>2015-02-05T08:00:03.159+01:00</CreatedDateTime>
  <IsRead>>false</IsRead>
</Detail>
<Detail>
  <ConsignmentIdentifier>150130000037</ConsignmentIdentifier>
  <ConsignmentExternalCode>CEP_POPP_v01</ConsignmentExternalCode>
  <ConsignmentTypeName>CEP_PotvrdenieOPrevzatiPodania_v01</ConsignmentTyp
eName>
  <SubjectID>AGREXIM, s.r.o. </SubjectID>
  <ConsignmentDescription>JF_20150130_05</ConsignmentDescription>
  <CreatedDateTime>2015-01-30T14:08:00.604+01:00</CreatedDateTime>
  <IsRead>>false</IsRead>
</Detail>
<Detail>
  <ConsignmentIdentifier>150205000009</ConsignmentIdentifier>
  <ConsignmentExternalCode>Z_CEP_UPVS_0002_v1.0</ConsignmentExternalCode>
  <ConsignmentTypeName>Rozhodnutie do schránky subjektu ÚPVS -
doručenie</ConsignmentTypeName>
  <SubjectID>AGREXIM, s.r.o. </SubjectID>
  <ConsignmentDescription>JF_Z_20150205_01</ConsignmentDescription>
  <CreatedDateTime>2015-02-05T08:09:25.745+01:00</CreatedDateTime>
  <IsRead>>false</IsRead>
</Detail>
<Detail>
  <ConsignmentIdentifier>150130000029</ConsignmentIdentifier>
  <ConsignmentExternalCode>CEP_POPP_v01</ConsignmentExternalCode>
  <ConsignmentTypeName>CEP_PotvrdenieOPrevzatiPodania_v01</ConsignmentTyp

```



OPERAČNÝ PROGRAM
INFORMATIZÁCIA SPOLOČNOSTI

TVORÍME VEDOMOSTNÚ SPOLOČNOSŤ

Európsky fond regionálneho rozvoja



Riadiaci orgán OPIS



MINISTERSTVO FINANCIÍ
SLOVENSKEJ REPUBLIKY

Sprostredkovateľský orgán OPIS



EURÓPSKA ÚNIA

Projekt	Elektronické služby centrálného elektronického priečinka	A3008_008
Dokument	Integračný manuál IS podnikateľa a ES CEP	
Referencia	CEP/PD/092	Verzia 7.0

Response

eName>

```
<SubjectID>AGREXIM, s.r.o. </SubjectID>
<ConsignmentDescription>JF_20150130_04</ConsignmentDescription>
<CreatedDateTime>2015-01-30T14:07:10.244+01:00</CreatedDateTime>
<IsRead>>false</IsRead>
```

</Detail>

<Detail>

```
<ConsignmentIdentifier>150130000021</ConsignmentIdentifier>
<ConsignmentExternalCode>CEP_POPP_v01</ConsignmentExternalCode>
<ConsignmentTypeName>CEP_PotvrdenieOPrevzatiPodania_v01</ConsignmentType
```

eName>

```
<SubjectID>AGREXIM, s.r.o. </SubjectID>
<ConsignmentDescription>JF_20150130_03</ConsignmentDescription>
<CreatedDateTime>2015-01-30T14:06:18.215+01:00</CreatedDateTime>
<IsRead>>false</IsRead>
```

</Detail>

<Detail>

```
<ConsignmentIdentifier>150130000013</ConsignmentIdentifier>
<ConsignmentExternalCode>CEP_POPP_v01</ConsignmentExternalCode>
<ConsignmentTypeName>CEP_PotvrdenieOPrevzatiPodania_v01</ConsignmentType
```

eName>

```
<SubjectID>AGREXIM, s.r.o. </SubjectID>
<ConsignmentDescription>JF_20150130_02</ConsignmentDescription>
<CreatedDateTime>2015-01-30T14:05:21.207+01:00</CreatedDateTime>
<IsRead>>false</IsRead>
```

</Detail>

<Detail>

```
<ConsignmentIdentifier>150130000005</ConsignmentIdentifier>
<ConsignmentExternalCode>CEP_POPP_v01</ConsignmentExternalCode>
<ConsignmentTypeName>CEP_PotvrdenieOPrevzatiPodania_v01</ConsignmentType
```

eName>

```
<SubjectID>AGREXIM, s.r.o. </SubjectID>
<ConsignmentDescription>JF_20150130_01</ConsignmentDescription>
<CreatedDateTime>2015-01-30T14:04:30.53+01:00</CreatedDateTime>
<IsRead>>false</IsRead>
```

</Detail>

<Detail>

```
<ConsignmentIdentifier>150128000005</ConsignmentIdentifier>
<ConsignmentExternalCode>CEP_POPP_v01</ConsignmentExternalCode>
<ConsignmentTypeName>CEP_PotvrdenieOPrevzatiPodania_v01</ConsignmentType
```

eName>

```
<SubjectID>AGREXIM, s.r.o. </SubjectID>
<ConsignmentDescription>PV10 Žiadosť o vydanie licencie AGRIM
```

2801_1</ConsignmentDescription>

```
<CreatedDateTime>2015-01-28T08:55:09.591+01:00</CreatedDateTime>
```

```
<IsRead>>false</IsRead>
```

</Detail>

```
<TotalCount>20</TotalCount>
```

</ConsignmentList>

</ConsignmentListExternResult>

</ConsignmentListExternResponse>

</soap:Body>

</soap:Envelope>

 OPERAČNÝ PROGRAM INFORMATIZÁCIA SPOLOČNOSTI TVORÍME VEDOMOSTNÚ SPOLOČNOSŤ Európsky fond regionálneho rozvoja		 VLÁDA SLOVENSKEJ REPUBLIKY Riadiaci orgán OPIS	 MINISTERSTVO FINANCIÍ SLOVENSKEJ REPUBLIKY Sprostredkovateľský orgán OPIS	 EURÓPSKA ÚNIA
Projekt	Elektronické služby centrálného elektronického priečinka	A3008_008		
Dokument	Integračný manuál IS podnikateľa a ES CEP			
Referencia	CEP/PD/092	Verzia	7.0	

Názov metódy

ConsignmentObjectSimpleGet

Request

```
<s:Envelope xmlns:s="http://schemas.xmlsoap.org/soap/envelope/">
  <s:Body xmlns:xsi="http://www.w3.org/2001/XMLSchema-instance"
  xmlns:xsd="http://www.w3.org/2001/XMLSchema">
    <ConsignmentObjectSimpleGet xmlns="http://www.ditec.sk/CEPEkr">
      <consignmentIdentifier>130114000041</consignmentIdentifier>
    </ConsignmentObjectSimpleGet>
  </s:Body>
</s:Envelope>
```

Response

```
<?xml version="1.0" encoding="utf-8"?>
<soap:Envelope xmlns:soap="http://schemas.xmlsoap.org/soap/envelope/"
xmlns:xsi="http://www.w3.org/2001/XMLSchema-instance" xmlns:xsd="http://www.w3.org/2001/XMLSchema">
  <soap:Body>
    <ConsignmentObjectSimpleGetResponse xmlns="http://www.ditec.sk/CEPEkr">
      <ConsignmentObjectSimpleGetResult>
        <Code xmlns="http://www.ditec.sk/ICEPEkr">0</Code>
        <Description xmlns="http://www.ditec.sk/ICEPEkr">OK</Description>
        <ConsignmentDetail xmlns="http://www.ditec.sk/ICEPEkr">
          <ConsignmentType/>
          <SubjectType>0</SubjectType>
          <SubjectID>3db99c34-ed5a-3d4f-8b3a-c7620e9c314c</SubjectID>
          <SubjectName>AGREXIM, s.r.o. </SubjectName>
          <ConsignmentExternalCode>Z_MPRV_PPA_0025_v1.0</ConsignmentExternalCode>
          <ConsignmentTypeName>Vyžiadanie podkladov ku žiadosti o registráciu vývozcu -
dovozcu</ConsignmentTypeName>
          <CreatedDateTime>2013-01-14T14:54:31.929</CreatedDateTime>
          <IsRead>>false</IsRead>
          <XmlData>&lt;Registration Id="Z_MPRV_PPA_0025_v1.0"
xmlns="http://www.ditec.sk/ekr/registration/v1.0" ExternalIdentifier="" BusinessIdentifier=""
Description=""&gt;&lt;DocumentUnauthorized Id="S_MPRV_PPA_0025_v1.0"
xmlns="http://www.ditec.sk/ekr/unauthorized/v1.0"&gt;&lt;Object
Identifier="http://www.cep.sk/xsd/O_VSEOB_10008_v1.0.xsd" Id="Object20130114145431424"
MimeType="application/xml"&gt;&lt;doc10008
xmlns=""&gt;&lt;Header&gt;&lt;Header_Identifier&gt;&lt;Header_Verzia
&gt;0&lt;/Header_Verzia&gt;&lt;/Header&gt;&lt;internalVyzva&gt;&lt;EvidencneCislo_001&gt;1&lt;/Evi
dencneCislo_001&gt;&lt;Od_002&gt;1&lt;/Od_002&gt;&lt;Adresat_003&gt;1&lt;/Adresat_003&gt;&lt;D
atumPodania_004&gt;14.01.2013&lt;/DatumPodania_004&gt;&lt;/internalVyzva&gt;&lt;/doc10008&gt;
&lt;/Object&gt;&lt;/DocumentUnauthorized&gt;&lt;/Registration&gt;</XmlData>
          <ConsignmentState>Vybavená</ConsignmentState>
        </ConsignmentDetail>
      </ConsignmentObjectSimpleGetResult>
    </ConsignmentObjectSimpleGetResponse>
  </soap:Body>
</soap:Envelope>
```

 OPERAČNÝ PROGRAM INFORMATIZÁCIA SPOLOČNOSTI TVORÍME VEDOMOSTNÚ SPOLOČNOSŤ Európsky fond regionálneho rozvoja		 Riadiaci orgán OPIS	 MINISTERSTVO FINANCIÍ SLOVENSKEJ REPUBLIKY Sprostredkovateľský orgán OPIS	 EURÓPSKA ÚNIA
Projekt	Elektronické služby centrálného elektronického priečinka	A3008_008		
Dokument	Integračný manuál IS podnikateľa a ES CEP			
Referencia	CEP/PD/092	Verzia	7.0	

3.18.2.6. Popis výnimiek

Kód	Popis	Špecifikácia chyby	Typ chyby
-1	Interná chyba	Interná chyba	Biznis
-219	Záznam nebol nájdený.	Záznam nebol nájdený.	Biznis
-213	Nebolo nájdené prevzaté/odmietnuté podanie - zlý identifikátor.	Nebolo nájdené prevzaté/odmietnuté podanie - zlý identifikátor.	Biznis
-218	Podanie nie je možné zobraziť. Podanie bolo buď zamietnuté alebo ešte nebolo rozhodnuté o jeho akceptácii.	Podanie nie je možné zobraziť. Podanie bolo buď zamietnuté alebo ešte nebolo rozhodnuté o jeho akceptácii.	Biznis

3.19. Podanie príloh k dovoznému colnému vyhláseniu

Verzia služby	1.0
Popis služby	Služba umožní podať prílohy k dovozným colným vyhláseniam.
ISVS / Modul	IS CEP

3.19.1. Procesné/logické údaje

3.19.1.1. Procesný tok / biznis logika služby

Služba poskytuje rozhranie pre prijatie podania z externého systému pre potreby prijatia príloh k dovozným colným vyhláseniam.

Podanie obsahuje hlavný dokument – správu SK412 - Elektronické prílohy colných vyhlásení a samotné prílohy. Povolený formát pre prílohy je pdf.

Služba je synchronná a je určená pre IS podnikateľa.

3.19.1.2. Operácie poskytovanej služby

Názov operácie	Popis operácie	Poradie	Vstupné parametre	Vystupné parametre
ReceiveMessageFromExternalSystem	Poskytnutie rozhrania pre prijatie podania z externého systému.	1	PrijatiePodaniaZExternéhoSystemu	XML Potvrdenie o prevzatí podania XML Informácia o odmietnutí podania

 OPIS OPERAČNÝ PROGRAM INFORMATIZÁCIA SPOLOČNOSTI TVORÍME VEDOMOSTNÚ SPOLOČNOSŤ Európsky fond regionálneho rozvoja		 <small>Riadiaci orgán OPIS</small>		 <small>MINISTERSTVO FINANCIÍ SLOVENSKEJ REPUBLIKY</small> <small>Sprostredkovateľský orgán OPIS</small>		 <small>EURÓPSKA ÚNIA</small>	
Projekt	Elektronické služby centrálného elektronického priečinka	A3008_008					
Dokument	Integračný manuál IS podnikateľa a ES CEP						
Referencia	CEP/PD/092	Verzia	7.0				

PrijatiePodaniaZExternehoSystemu

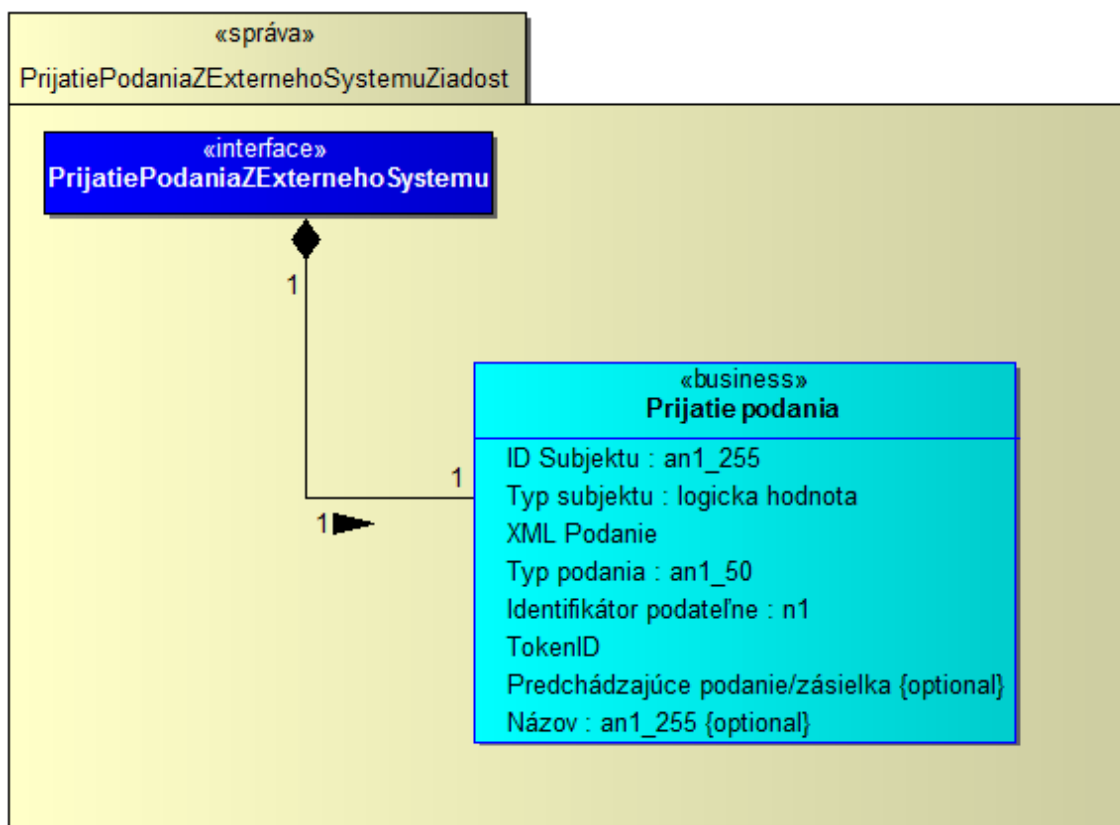

1. schéma pre XML podanie -> <http://www.ditec.sk/ekr/registration/v1.0/>
2. zložený elektronický podpis (schéma a dokumentácia) -> http://www.ditec.sk/ep/signature_formats/xades_zep_data_signatures/v1.1/
3. schéma pre nepodpísaný dokument

```

<?xml version="1.0" encoding="UTF-8"?>
<xsd:schema xmlns:xsd="http://www.w3.org/2001/XMLSchema"
xmlns:unauthorized="http://www.ditec.sk/ekr/unauthorized/v1.0"
targetNamespace="http://www.ditec.sk/ekr/unauthorized/v1.0" version="1.0"
elementFormDefault="qualified">
  <xsd:element name="DocumentUnauthorized"

```

Projekt	Elektronické služby centrálného elektronického priečinka	A3008_008
Dokument	Integračný manuál IS podnikateľa a ES CEP	
Referencia	CEP/PD/092	Verzia 7.0

```

type="unauthorized:DocumentUnauthorizedType"/>
<xsd:complexType name="DocumentUnauthorizedType">
  <xsd:sequence>
    <xsd:element ref="unauthorized:Object" minOccurs="1" maxOccurs="unbounded"/>
  </xsd:sequence>
  <xsd:attribute name="URI" type="xsd:anyURI" use="optional"/>
  <xsd:attribute name="Id" type="xsd:ID" use="optional"/>
  <xsd:attribute name="Description" type="xsd:string" use="optional"/>
</xsd:complexType>
<xsd:element name="Object" type="unauthorized:ObjectType"/>
<xsd:complexType name="ObjectType" mixed="true">
  <xsd:sequence minOccurs="0" maxOccurs="unbounded">
    <xsd:any namespace="##any" processContents="lax"/>
  </xsd:sequence>
  <xsd:attribute name="Id" type="xsd:ID" use="optional"/>
  <xsd:attribute name="MimeType" type="xsd:string" use="optional"/>
  <xsd:attribute name="Encoding" type="xsd:anyURI" use="optional"/>
  <xsd:attribute name="Identifier" type="xsd:string"/>
</xsd:complexType>
</xsd:schema>

```

4. príklad podania

```

<Registration Id="IE815.001" URI="" Description=""
BusinessIdentifier="SKED20100907124215253" xmlns="http://www.ditec.sk/ekr/registration/v1.0">
  <xzepds:DataSignatures
xmlns:xzepds="http://www.ditec.sk/ep/signature_formats/xades_zep_data_signatures/v1.1" Id="IE815.001">
    <xzepds:DispatchNotesData>
      <xzepds:DataEnvelopeAttributes TargetSignatureId="Signature20100907124215534"/>
    </xzepds:DispatchNotesData>
    <ds:Object Id="Object201009071242534" xmlns:ds="http://www.w3.org/2000/09/xmldsig#">
      <ED815A xmlns:ie="http://emcs.dgtaxud.ec/v10/ed815/ie"
xmlns="http://emcs.dgtaxud.ec/v10/ed815/ie">
        <ie:Header>
          <ie:MessageSender>3006110001</ie:MessageSender>
          <ie:MessageRecipient>NDEA.SK</ie:MessageRecipient>
          <ie:DateOfPreparation>2010-09-07</ie:DateOfPreparation>
          <ie:TimeOfPreparation>12:42:15</ie:TimeOfPreparation>
          <ie:MessageIdentifier>SKED100907124215268</ie:MessageIdentifier>
        </ie:Header>
        <ie:Body>
          <ie:SubmittedDraftOfEaad>
            <ie:Attributes>
              <ie:SubmissionMessageType>1</ie:SubmissionMessageType>
            </ie:Attributes>
            <ie:ConsigneeTrader language="sk">
              <ie:Traderid>SK52000700012</ie:Traderid>
              <ie:TraderName>a</ie:TraderName>
              <ie:StreetName>a</ie:StreetName>
              <ie:Postcode>12</ie:Postcode>
              <ie:City>a</ie:City>
            </ie:ConsigneeTrader>
            <ie:ConsignorTrader language="sk">
              <ie:TraderExciseNumber>SK52000800031</ie:TraderExciseNumber>
              <ie:TraderName>a</ie:TraderName>
              <ie:StreetName>a</ie:StreetName>
            </ie:ConsignorTrader>
          </ie:SubmittedDraftOfEaad>
        </ie:Body>
      </ED815A>
    </ds:Object>
  </xzepds:DataSignatures>
</Registration>

```



OPERAČNÝ PROGRAM
INFORMATIZÁCIA SPOLOČNOSTI

TVORÍME VEDOMOSTNÚ SPOLOČNOSŤ

Európsky fond regionálneho rozvoja



Riadiaci orgán OPIS



MINISTERSTVO FINANCIÍ
SLOVENSKEJ REPUBLIKY

Sprostredkovateľský orgán OPIS



EURÓPSKA ÚNIA

Projekt	Elektronické služby centrálného elektronického priečinka	A3008_008
Dokument	Integračný manuál IS podnikateľa a ES CEP	
Referencia	CEP/PD/092	Verzia 7.0

```

        <ie:Postcode>12</ie:Postcode>
        <ie:City>a</ie:City>
    </ie:ConsignorTrader>
    <ie:PlaceOfDispatchTrader language="sk">
        <ie:ReferenceOfTaxWarehouse>SK52000800031</ie:ReferenceOfTaxWarehou
se>
    </ie:PlaceOfDispatchTrader>
    <ie:DeliveryPlaceTrader language="sk">
        <ie:Traderid>SK52000700012</ie:Traderid>
        <ie:TraderName>a</ie:TraderName>
    </ie:DeliveryPlaceTrader>
    <ie:CompetentAuthorityDispatchOffice>
        <ie:ReferenceNumber>SK520000</ie:ReferenceNumber>
    </ie:CompetentAuthorityDispatchOffice>
    <ie:TransportDetails>
        <ie:TransportUnitCode>1</ie:TransportUnitCode>
        <ie:IdentityOfTransportUnits>aa</ie:IdentityOfTransportUnits>
    </ie:TransportDetails>
    <ie:EaadDraft>
        <ie:LocalReferenceNumber>SKED20100907124215253</ie:LocalReferenceNu
mber>
    </ie:EaadDraft>
    <ie:InvoiceNumber>inv7</ie:InvoiceNumber>
    <ie:OriginTypeCode>1</ie:OriginTypeCode>
    <ie:DateOfDispatch>2010-09-07</ie:DateOfDispatch>
    <ie:TimeOfDispatch>12:40:14.0</ie:TimeOfDispatch>
    </ie:EaadDraft>
    <ie:HeaderEaad>
        <ie:DestinationTypeCode>1</ie:DestinationTypeCode>
        <ie:JourneyTime>H05</ie:JourneyTime>
        <ie:TransportArrangement>1</ie:TransportArrangement>
    </ie:HeaderEaad>
    <ie:TransportMode>
        <ie:TransportModeCode>0</ie:TransportModeCode>
    </ie:TransportMode>
    <ie:MovementGuarantee>
        <ie:GuarantorTypeCode>1</ie:GuarantorTypeCode>
    </ie:MovementGuarantee>
    <ie:BodyEaad>
        <ie:BodyRecordUniqueReference>1</ie:BodyRecordUniqueReference>
        <ie:ExciseProductCode>B000</ie:ExciseProductCode>
        <ie:CnCode>22000000</ie:CnCode>
        <ie:Quantity>10</ie:Quantity>
        <ie:GrossWeight>1</ie:GrossWeight>
        <ie:NetWeight>10</ie:NetWeight>
        <ie:AlcoholicStrength>10</ie:AlcoholicStrength>
        <ie:DegreePlato>10</ie:DegreePlato>
        <ie:FiscalMarkUsedFlag>0</ie:FiscalMarkUsedFlag>
        <ie:Package>
            <ie:KindOfPackages>BQ</ie:KindOfPackages>
            <ie:NumberOfPackages>10</ie:NumberOfPackages>
        </ie:Package>
    </ie:BodyEaad>
    </ie:SubmittedDraftOfEaad>
</ie:Body>

```

Projekt	Elektronické služby centrálného elektronického priečinka	A3008_008
Dokument	Integračný manuál IS podnikateľa a ES CEP	
Referencia	CEP/PD/092	Verzia 7.0

```

</ED815A>
</ds:Object>
<ds:Object Id="Object201009071242534VerificationObject"
xmlns:ds="http://www.w3.org/2000/09/xmldsig#">
  <XMLVerificationDataReferences
xmlns="http://www.ditec.sk/ep/signature_formats/xades_zep_xml/v1.0"
DataTarget="#Object201009071242534">
    <SchemaReference>
      <ds:Reference URI="http://ekr.colnasprava.sk/EkrCRSRWeb/XSD/IE815.001.xsd">
        <ds:Transforms>
          <ds:Transform Algorithm="http://www.w3.org/TR/2001/REC-xml-c14n-20010315/">
          </ds:Transforms>
          <ds:DigestMethod Algorithm="http://www.w3.org/2000/09/xmldsig#sha1"/>
          <ds:DigestValue>xapBHa/aiZHDD0He0HBzXnoV78w=</ds:DigestValue>
        </ds:Reference>
      </SchemaReference>
      <VisualTransformReference>
        <ds:Reference URI="http://ekr.colnasprava.sk/EkrCRSRWeb/XSLT/IE815.001.xslt">
          <ds:Transforms>
            <ds:Transform Algorithm="http://www.w3.org/TR/2001/REC-xml-c14n-20010315/">
            </ds:Transforms>
            <ds:DigestMethod Algorithm="http://www.w3.org/2000/09/xmldsig#sha1"/>
            <ds:DigestValue>XuEus1JSL7jijS9Sxa2l8Lhpr7E=</ds:DigestValue>
          </ds:Reference>
        </VisualTransformReference>
      </XMLVerificationDataReferences>
    </ds:Object>
    <ds:Signature Id="Signature20100907124215534"
xmlns:ds="http://www.w3.org/2000/09/xmldsig#">
      <ds:SignedInfo xmlns:ds="http://www.w3.org/2000/09/xmldsig#">
        <ds:CanonicalizationMethod Algorithm="http://www.w3.org/TR/2001/REC-xml-c14n-20010315/">
        <ds:SignatureMethod Algorithm="http://www.w3.org/2000/09/xmldsig#rsa-sha1"/>
        <ds:Reference Id="ReferenceSignature20100907124215534SignedProperties"
Type="http://uri.etsi.org/01903#SignedProperties"
URI="#Signature20100907124215534SignedProperties">
          <ds:Transforms>
            <ds:Transform Algorithm="http://www.w3.org/TR/2001/REC-xml-c14n-20010315/">
            </ds:Transforms>
            <ds:DigestMethod Algorithm="http://www.w3.org/2000/09/xmldsig#sha1"/>
            <ds:DigestValue>k6BoQq1GHLXWuuwHIOYWc3NdiFo=</ds:DigestValue>
          </ds:Reference>
          <ds:Reference Id="ReferenceManifestObject201009071242534"
Type="http://www.w3.org/2000/09/xmldsig#Manifest" URI="#ManifestObject201009071242534">
            <ds:Transforms>
              <ds:Transform Algorithm="http://www.w3.org/TR/2001/REC-xml-c14n-20010315/">
              </ds:Transforms>
              <ds:DigestMethod Algorithm="http://www.w3.org/2000/09/xmldsig#sha1"/>
              <ds:DigestValue>uqbt76P/+j1Z/Owayl38Tl2ccfl=</ds:DigestValue>
            </ds:Reference>
            <ds:Reference Id="ReferenceManifestObject201009071242534VerificationObject"
Type="http://www.w3.org/2000/09/xmldsig#Manifest"
URI="#ManifestObject201009071242534VerificationObject">
              <ds:Transforms>
                <ds:Transform Algorithm="http://www.w3.org/TR/2001/REC-xml-c14n-20010315/">

```



OPERAČNÝ PROGRAM
INFORMATIZÁCIA SPOLOČNOSTI

TVORÍME VEDOMOSTNÚ SPOLOČNOSŤ

Európsky fond regionálneho rozvoja



Riadiaci orgán OPIS



MINISTERSTVO FINANCIÍ
SLOVENSKEJ REPUBLIKY

Sprostredkovateľský orgán OPIS



EURÓPSKA ÚNIA

Projekt	Elektronické služby centrálného elektronického priečinka	A3008_008
Dokument	Integračný manuál IS podnikateľa a ES CEP	
Referencia	CEP/PD/092	Verzia 7.0

```

</ds:Transforms>
<ds:DigestMethod Algorithm="http://www.w3.org/2000/09/xmldsig#sha1"/>
<ds:DigestValue>zv6IKLiLftittoS7AkJcOF1rHc=</ds:DigestValue>
</ds:Reference>
<ds:Reference Id="ReferenceSignature20100907124215534SignatureProperties"
Type="http://www.w3.org/2000/09/xmldsig#SignatureProperties"
URI="#Signature20100907124215534SignatureProperties">
<ds:Transforms>
<ds:Transform Algorithm="http://www.w3.org/TR/2001/REC-xml-c14n-20010315"/>
</ds:Transforms>
<ds:DigestMethod Algorithm="http://www.w3.org/2000/09/xmldsig#sha1"/>
<ds:DigestValue>rXDgBCIzGsKrq/PxesHYTOYswPk=</ds:DigestValue>
</ds:Reference>
<ds:Reference Id="ReferenceSignature20100907124215534KeyInfo"
Type="http://www.w3.org/2000/09/xmldsig#Object" URI="#Signature20100907124215534KeyInfo">
<ds:Transforms>
<ds:Transform Algorithm="http://www.w3.org/TR/2001/REC-xml-c14n-20010315"/>
</ds:Transforms>
<ds:DigestMethod Algorithm="http://www.w3.org/2000/09/xmldsig#sha1"/>
<ds:DigestValue>00OOU4li+MX2MAfKisIhxMknJDA=</ds:DigestValue>
</ds:Reference>
</ds:SignedInfo>
<ds:SignatureValue
Id="Signature20100907124215534SignatureValue">id1+U32F84ZO7uH9V1U/KHC4EC4MEIM3D
RErYJ1NbpB/8pij2mOrok4bU8CVGMAXrRZuG/5Ptv9aDW132O2FICTn09mQky3dreFOCYcSTar
1UXUnnzWgRurkKbKldKjz6H50axkONZeQDkf12Pau9pG6GnZox0OkXVqHsfOZHdpbtFC/3DGufL
Jb8pczluh/2hDp9Ozsp+TCYtrjggDv4woaAr57QoNq5kaxTm2T/MI4RngymW5WdqHumVDmtcODf
xzTID8T4xCzWmF5zIHR6nptkXuAvOr0XP5wcbDAIup1tcxCgBY1bjOmF2puWHNnV5j65P3NGEC
XI9ft7hMn5Qw==</ds:SignatureValue>
<ds:KeyInfo Id="Signature20100907124215534KeyInfo"
xmlns:ds="http://www.w3.org/2000/09/xmldsig#">
<ds:X509Data>
<ds:X509Certificate>MIIFCDCCA/CgAwIBAgIKQQBtUgABAAAAdTANBgkqhkiG9w0
BAQUFADBVMRIwEAYKCIImiZPyLGQBGRYCC2sxFTATBgoJkiaJk/IsZAEZFgVkaXRIYzEVMB
MGCgmSj0mT8ixkARkWBWludHJhMREwDwYDVQQDEwhEZXDZDZXJ0MjAeFw0wODA3MjIwNj
zlxNDFaFw0xMjAyMTcwNzE2MjhaMCcxZjAMBgNVBAoTBUFDFT1JEMRUwEwYDVQQDDAxJd
mFulE9sxaFpbmEwgwEiMA0GCSqGSIb3DQEBAQUAA4IBDwAwggEKAoIBAQCX/JED1zSKRz2
Y/RjrKUrkhHl6ZNAMHfd7eZUj/bo5afda8o1/vQNM+bza0WGGN9CEqsn84aYo1UE+DhVAvYN5E
qojBKGPI8L/oQIc9fBceEboe2wNFI39SZP+8IRuB8kSl6EGi0LJ4hqZ8+5iPkFQvEJ/a93cciTaoEQ8
+WFyGQBjXSQU1gLmhO0N9t8iOcYnT9qliGPZIJ5LHYzZBeUXzDLcBQK4YL7+4Z+US9zwGIY7
LHbJGoWa8Qkf44XybotECZjkW0MSASi01IPXHPwBxYslzP3aPxs2DERRSwzig+cQEjU8KILjQw
YmVapJEU9ZFPJz7Agl+ZjN3MW8udVAgMBAAGjggIGMIICAJAObgNVHQ8BAf8EBAMCBPAwR
AYJKoZIhvcNAQkPBDCwNTAObggqhkiG9w0DAgiCAIAwDgYIKoZIhvcNAwQCAgCAMAcGBSsO
AwIHMAoGCCqGSIb3DQMHMB0GA1UdDgQWBBREhgtNyAN1aKsSkweU+dp48vraVTATBgNV
HSUEDDAKBggrBgEFBQcDAjAFAfBgNVHSMEGDAWgBQW52RbPpItpsdVyMvVJd55YP2FuTCBg
QYDVR0fBHoweDB2oHSgcoY2aHR0cDovL2Rldi1jZXJ0LmludHJhLmRpdGVjLnNrL0NlcnRFbnJv
bGwvRGV2Q2VydDluY3JshjhmaWxiOi8vXFxERVYtQ0VSVC5pbmRyYS5kaXRIYy5za1xZDZXJ0R
W5yb2xsXERldkNlcnQyLmNybDCB0AYIKwYBBQUHAQEgEgcMwgcAwXQYIKwYBBQUHMAKG
UWh0dHA6Ly9kZXZyY2VydC5pbmRyYS5kaXRIYy5za1xZDZXJ0RW5yb2xsL0RFVi1DRVJULmlud
HJhLmRpdGVjLnNrX0RldkNlcnQyKDEpLmNydDBfBggrBgEFBQcwAoZTzmlsZTovL1xcREVWV
UNFUIQuaW50cmEuZGI0ZWmuc2tcQ2VydEVucm9sbFwvXERVYtQ0VSVC5pbmRyYS5kaXRIYy5z
a19EZXDZDZXJ0MigxKS5jcnQwDQYJKoZIhvcNAQEFBQADggEBAExyea/ArsP4JsmLq15vXUXKI
ZOz6USJFy+3yFrgmvPosVNhAZeV+LOZpmVmgZ2Zd0AxwiBZnhSwmdAZJe8mXkBrbNgGjT1B
DbvYiINyc0K35tqTXWKZaC5QCIF58kCRox5dbF4LMGwAGc33me8arGUedq2ExGX5tmf6MvE2

```

Projekt	Elektronické služby centrálného elektronického priečinka	A3008_008
Dokument	Integračný manuál IS podnikateľa a ES CEP	
Referencia	CEP/PD/092	Verzia 7.0

```

Z4Xr9fILJgZ8x/Jg2Z5T66q7Q2fFiyvYGFuovHvO4jEdsLSC8pD7rsIkMSLa3K7cqoxmrOIV4tcrBaO
khhHzJo2PBNVG+TqhYQr+JJFD+G53Zckv+gkqGXEbcS9P2prsMvO+841tOmtCZtcfFp2UUsoe
w9qc+jDdaht7XkSBAtPeo=</ds:X509Certificate>
  <ds:X509IssuerSerial>
    <ds:X509IssuerName>CN=DevCert2, DC=intra, DC=ditec,
DC=sk</ds:X509IssuerName>
    <ds:X509SerialNumber>306959854521182050058357</ds:X509SerialNumber>
  </ds:X509IssuerSerial>
  <ds:X509SubjectName>CN=Ivan Olšina, O=ACORD</ds:X509SubjectName>
</ds:X509Data>
</ds:KeyInfo>
<ds:Object>
  <xades:QualifyingProperties xmlns:xades="http://uri.etsi.org/01903/v1.3.2#"
Target="#Signature20100907124215534">
    <xades:SignedProperties Id="Signature20100907124215534SignedProperties"
xmlns:ds="http://www.w3.org/2000/09/xmldsig#" xmlns:xades="http://uri.etsi.org/01903/v1.3.2#">
      <xades:SignedSignatureProperties>
        <xades:SigningTime>2010-09-07T12:42:19+02:00</xades:SigningTime>
        <xades:SigningCertificate>
          <xades:Cert>
            <xades:CertDigest>
              <ds:DigestMethod Algorithm="http://www.w3.org/2000/09/xmldsig#sha1"/>
              <ds:DigestValue>ENgqjSFk2iD4HwVi0LgXidvjGts=</ds:DigestValue>
            </xades:CertDigest>
            <xades:IssuerSerial>
              <ds:X509IssuerName>CN=DevCert2, DC=intra, DC=ditec,
DC=sk</ds:X509IssuerName>
              <ds:X509SerialNumber>306959854521182050058357</ds:X509SerialN
umber>
            </xades:IssuerSerial>
          </xades:Cert>
        </xades:SigningCertificate>
        <xades:SignaturePolicyIdentifier>
          <xades:SignaturePolicyId>
            <xades:SigPolicyId>
              <xades:Identifier>urn:oid:1.3.158.36061701.0.0.1.10.4.0.11.1</xades:Id
entifier>
            </xades:SigPolicyId>
            <xades:SigPolicyHash>
              <ds:DigestMethod Algorithm="http://www.w3.org/2000/09/xmldsig#sha1"/>
              <ds:DigestValue>BQvpX/EsUe3VG7A2W6HW/I9w9JI=</ds:DigestValue>
            </xades:SigPolicyHash>
          </xades:SignaturePolicyId>
        </xades:SignaturePolicyIdentifier>
      </xades:SignedSignatureProperties>
      <xades:SignedDataObjectProperties>
        <xades:DataObjectFormat>
          ObjectReference="#ReferenceManifestObject201009071242534">
            <xades:Description>IE815 - Návrh eSD</xades:Description>
            <xades:ObjectIdentifier>
              <xades:Identifier>http://ekr.colnasprava.sk/EkrCRSRWeb/XSD/IE815.001.xsd</xades:Id
entifier>
            </xades:ObjectIdentifier>
  
```

Projekt	Elektronické služby centrálného elektronického priečinka	A3008_008
Dokument	Integračný manuál IS podnikateľa a ES CEP	
Referencia	CEP/PD/092	Verzia 7.0

```

    <xades:MimeType>application/xml</xades:MimeType>
  </xades:DataObjectFormat>
  <xades:DataObjectFormat
ObjectReference="#ReferenceManifestObject201009071242534VerificationObject">
    <xades:Description>Verifikačné dáta pre IE815 - Návrh
eSD</xades:Description>
    <xades:ObjectIdentifier>
      <xades:Identifier>http://www.ditec.sk/ep/signature\_formats/xades\_zep\_xml/v1.0/</xades:Ident
dentifier>
    </xades:ObjectIdentifier>
    <xades:MimeType>application/xml</xades:MimeType>
  </xades:DataObjectFormat>
  </xades:SignedDataObjectProperties>
</xades:SignedProperties>
</xades:QualifyingProperties>
</ds:Object>
<ds:Object>
  <ds:SignatureProperties Id="Signature20100907124215534SignatureProperties"
xmlns:ds="http://www.w3.org/2000/09/xmldsig#"
xmlns:xzep="http://www.ditec.sk/ep/signature\_formats/xades\_zep/v1.0/">
  <ds:SignatureProperty Target="#Signature20100907124215534">
    <xzep:SignatureVersion>http://www.ditec.sk/ep/signature\_formats/xades\_zep/v1.0/</xzep:Signatur
ureVersion>
  </ds:SignatureProperty>
  <ds:SignatureProperty Target="#Signature20100907124215534">
    <xzep:ProductInfos>
      <xzep:ProductInfo>
        <xzep:ProductName>Ditec.Zep.DSigXades.XadesSig</xzep:ProductName>
        <xzep:ProductVersion>1.0.0.0</xzep:ProductVersion>
      </xzep:ProductInfo>
      <xzep:ProductInfo>
        <xzep:ProductName>Ditec.Zep.DSigXades.Plugins.XmlObject</xzep:Produc
tName>
        <xzep:ProductVersion>1.0.0.0</xzep:ProductVersion>
      </xzep:ProductInfo>
    </xzep:ProductInfos>
  </ds:SignatureProperty>
</ds:SignatureProperties>
</ds:Object>
<ds:Object>
  <ds:Manifest Id="ManifestObject201009071242534"
xmlns:ds="http://www.w3.org/2000/09/xmldsig#">
  <ds:Reference Type="http://www.w3.org/2000/09/xmldsig#Object"
URI="#Object201009071242534">
    <ds:Transforms>
      <ds:Transform Algorithm="http://www.w3.org/TR/2001/REC-xml-c14n-20010315/">
      </ds:Transforms>
      <ds:DigestMethod Algorithm="http://www.w3.org/2000/09/xmldsig#sha1/">
      <ds:DigestValue>ukgnYVatoPYeUteVHooR4vhQNAE=</ds:DigestValue>
    </ds:Reference>
  </ds:Manifest>
  <ds:Manifest Id="ManifestObject201009071242534VerificationObject"
xmlns:ds="http://www.w3.org/2000/09/xmldsig#">
  <ds:Reference Type="http://www.w3.org/2000/09/xmldsig#Object"

```

Projekt	Elektronické služby centrálného elektronického priečinka	A3008_008
Dokument	Integračný manuál IS podnikateľa a ES CEP	
Referencia	CEP/PD/092	Verzia 7.0

```

URI="#Object201009071242534VerificationObject">
  <ds:Transforms>
    <ds:Transform Algorithm="http://www.w3.org/TR/2001/REC-xml-c14n-20010315"/>
  </ds:Transforms>
  <ds:DigestMethod Algorithm="http://www.w3.org/2000/09/xmldsig#sha1"/>
  <ds:DigestValue>wI5XnAXesq/TYOUPar7x/XCuXTI=</ds:DigestValue>
</ds:Reference>
</ds:Manifest>
</ds:Object>
</ds:Signature>
</xepds:DataSignatures>
<DocumentUnauthorized xmlns="http://www.ditec.sk/ekr/authorized/v1.0" Id="Obj123"
URI="http://emcs.dgtaxud.ec/v10/ed815/ie" Description="ed815">
  <Object Id="Obj20091010132356000" MimeType="application/xml"
Identifier="http://www.ugkk.sk/somedocs/v1">
  <ED815A xmlns:ie="http://emcs.dgtaxud.ec/v10/ed815/ie" xmlns="ed815">
    <ie:Header>
      <ie:MessageSender>3006110001</ie:MessageSender>
      <ie:MessageRecipient>NDEA.SK</ie:MessageRecipient>
      <ie:DateOfPreparation>2010-09-07</ie:DateOfPreparation>
      <ie:TimeOfPreparation>12:42:15</ie:TimeOfPreparation>
      <ie:MessageIdentifier>SKED100907124215268</ie:MessageIdentifier>
    </ie:Header>
    <ie:Body>
      <ie:SubmittedDraftOfEaad>
        <ie:Attributes>
          <ie:SubmissionMessageType>1</ie:SubmissionMessageType>
        </ie:Attributes>
        <ie:ConsigneeTrader language="sk">
          <ie:Traderid>SK52000700012</ie:Traderid>
          <ie:TraderName>a</ie:TraderName>
          <ie:StreetName>a</ie:StreetName>
          <ie:Postcode>12</ie:Postcode>
          <ie:City>a</ie:City>
        </ie:ConsigneeTrader>
        <ie:ConsignorTrader language="sk">
          <ie:TraderExciseNumber>SK52000800031</ie:TraderExciseNumber>
          <ie:TraderName>a</ie:TraderName>
          <ie:StreetName>a</ie:StreetName>
          <ie:Postcode>12</ie:Postcode>
          <ie:City>a</ie:City>
        </ie:ConsignorTrader>
        <ie:PlaceOfDispatchTrader language="sk">
          <ie:ReferenceOfTaxWarehouse>SK52000800031</ie:ReferenceOfTaxWarehou
se>
        </ie:PlaceOfDispatchTrader>
        <ie:DeliveryPlaceTrader language="sk">
          <ie:Traderid>SK52000700012</ie:Traderid>
          <ie:TraderName>a</ie:TraderName>
        </ie:DeliveryPlaceTrader>
        <ie:CompetentAuthorityDispatchOffice>
          <ie:ReferenceNumber>SK520000</ie:ReferenceNumber>
        </ie:CompetentAuthorityDispatchOffice>
        <ie:TransportDetails>

```



OPERAČNÝ PROGRAM
INFORMATIZÁCIA SPOLOČNOSTI

TVORÍME VEDOMOSTNÚ SPOLOČNOSŤ

Európsky fond regionálneho rozvoja



Riadiaci orgán OPIS



MINISTERSTVO FINANCIÍ
SLOVENSKEJ REPUBLIKY

Sprostredkovateľský orgán OPIS



EURÓPSKA UNIA

Projekt	Elektronické služby centrálného elektronického priečinka	A3008_008
Dokument	Integračný manuál IS podnikateľa a ES CEP	
Referencia	CEP/PD/092	Verzia 7.0

```

<ie:TransportUnitCode>1</ie:TransportUnitCode>
<ie:IdentityOfTransportUnits>aa</ie:IdentityOfTransportUnits>
</ie:TransportDetails>
<ie:EaadDraft>
  <ie:LocalReferenceNumber>SKED20100907124215253</ie:LocalReferenceNu
mber>
  <ie:InvoiceNumber>inv7</ie:InvoiceNumber>
  <ie:OriginTypeCode>1</ie:OriginTypeCode>
  <ie:DateOfDispatch>2010-09-07</ie:DateOfDispatch>
  <ie:TimeOfDispatch>12:40:14.0</ie:TimeOfDispatch>
</ie:EaadDraft>
<ie:HeaderEaad>
  <ie:DestinationTypeCode>1</ie:DestinationTypeCode>
  <ie:JourneyTime>H05</ie:JourneyTime>
  <ie:TransportArrangement>1</ie:TransportArrangement>
</ie:HeaderEaad>
<ie:TransportMode>
  <ie:TransportModeCode>0</ie:TransportModeCode>
</ie:TransportMode>
<ie:MovementGuarantee>
  <ie:GuarantorTypeCode>1</ie:GuarantorTypeCode>
</ie:MovementGuarantee>
<ie:BodyEaad>
  <ie:BodyRecordUniqueReference>1</ie:BodyRecordUniqueReference>
  <ie:ExciseProductCode>B000</ie:ExciseProductCode>
  <ie:CnCode>22000000</ie:CnCode>
  <ie:Quantity>10</ie:Quantity>
  <ie:GrossWeight>1</ie:GrossWeight>
  <ie:NetWeight>10</ie:NetWeight>
  <ie:AlcoholicStrength>10</ie:AlcoholicStrength>
  <ie:DegreePlato>10</ie:DegreePlato>
  <ie:FiscalMarkUsedFlag>0</ie:FiscalMarkUsedFlag>
  <ie:Package>
    <ie:KindOfPackages>BQ</ie:KindOfPackages>
    <ie:NumberOfPackages>10</ie:NumberOfPackages>
  </ie:Package>
</ie:BodyEaad>
</ie:SubmittedDraftOfEaad>
</ie:Body>
</ED815A>
</Object>
</DocumentUnauthorized>
</Registration>

```

V rámci schémy pre podanie sa vyhradili atribúty pre ZOT:

- BusinessIdentifier = Evidenčné číslo ZOT (v prípade požiadavky na vytvorenie nového ZOT nebude uvedený)
- Description = Značka obchodníka (povinné)

Prijatie podania

Atribút	ID Subjektu : an1_255
Opis	identifikátor subjektu pre komunikáciu s IS CEP
Atribút	Typ subjektu : logicka hodnota

 OPERAČNÝ PROGRAM INFORMATIZÁCIA SPOLOČNOSTI TVORÍME VEDOMOSTNÚ SPOLOČNOSŤ Európsky fond regionálneho rozvoja		 Riadiaci orgán OPIS		 MINISTERSTVO FINANCIÍ SLOVENSKEJ REPUBLIKY Sprostredkovateľský orgán OPIS		 EURÓPSKA ÚNIA	
Projekt	Elektronické služby centrálného elektronického priečinka			A3008_008			
Dokument	Integračný manuál IS podnikateľa a ES CEP						
Referencia	CEP/PD/092	Verzia	7.0				

Opis	0 = subjekt 1 = OVM
Atribút	XML Podanie
Opis	xml data podania
Atribút	Typ podania : an1_50
Opis	jedinečný business identifikátor typu podania
Atribút	Identifikátor podateľne : n1
Opis	bude obsahovať hodnotu 2 (podateľňa CEP)
Atribút	TokenID
Opis	identifikácia používateľa, získa sa po prihlásení do IS CEP
Atribút	Predchádzajúce podanie/zásielka
Opis	identifikátor predchádzajúceho podania/zásielky ktorého sa týka dané podanie/zásielka
Atribút	Názov : an1_255
Opis	používateľom zadaný názov pre podanie

Informácia o prijatí/odmietnutí podania

EKR.XML Informácia o odmietnutí podania
<p>«business» Informácia o odmietnutí podania</p> <p>Dátum a čas odmietnutia : Dátum a čas Dátum a čas vytvorenia : Dátum a čas Typ odmietnutého podania : an1_200 Identifikátor : Číslo Kód dôvodu : Číslo Popis : an1_250 Identifikátor odmietnutého podania : Číslo</p>

Informácia o odmietnutí podania

Atribút	Dátum a čas odmietnutia : Dátum a čas
Opis	dátum a čas kedy bolo podanie odmietnuté
Atribút	Dátum a čas vytvorenia : Dátum a čas
Opis	dátum a čas kedy bolo podanie vytvorené
Atribút	Typ odmietnutého podania : an1_200
Opis	jedinečný business identifikátor typu podania
Atribút	Identifikátor : Číslo
Opis	identifikátor podania
Atribút	Kód dôvodu : Číslo
Opis	viď. kapitola Popis výnimiek
Atribút	Popis : an1_250

 OPERAČNÝ PROGRAM INFORMATIZÁCIA SPOLOČNOSTI TVORÍME VEDOMOSTNÚ SPOLOČNOSŤ Európsky fond regionálneho rozvoja		 Riadiaci orgán OPIS		 MINISTERSTVO FINANCIÍ SLOVENSKEJ REPUBLIKY Sprostredkovateľský orgán OPIS		 EURÓPSKA ÚNIA	
Projekt	Elektronické služby centrálného elektronického priečinka	A3008_008					
Dokument	Integračný manuál IS podnikateľa a ES CEP						
Referencia	CEP/PD/092	Verzia	7.0				

Opis	vid'. kapitola Popis výnimiek
Atribút	Identifikátor odmietnutého podania : Číslo
Opis	identifikátor podania

XML Potvrdenie o prevzatí podania

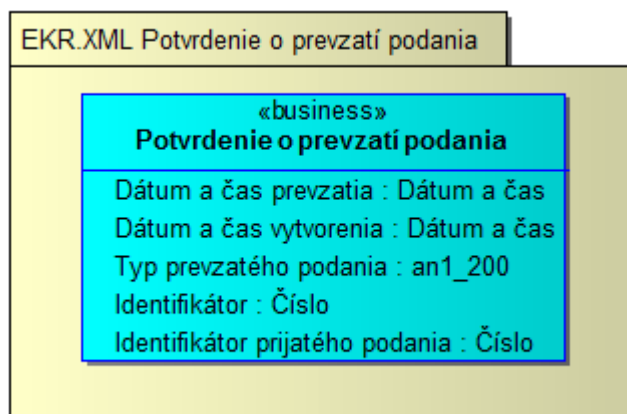

Potvrdenie o prevzatí podania

Atribút	Dátum a čas prevzatia : Dátum a čas
Opis	dátum a čas kedy bolo podanie prevzaté
Atribút	Dátum a čas vytvorenia : Dátum a čas
Opis	dátum a čas kedy bolo podanie vytvorené
Atribút	Typ prevzatého podania : an1_200
Opis	jedinečný business identifikátor typu podania
Atribút	Identifikátor : Číslo
Opis	identifikátor podania
Atribút	Identifikátor prijatého podania : Číslo
Opis	identifikátor podania

 OPERAČNÝ PROGRAM INFORMATIZÁCIA SPOLOČNOSTI TVORÍME VEDOMOSTNÚ SPOLOČNOSŤ Európsky fond regionálneho rozvoja		 Riadiaci orgán OPIS		 MINISTERSTVO FINANCIÍ SLOVENSKEJ REPUBLIKY Sprostredkovateľský orgán OPIS		 EURÓPSKA ÚNIA	
Projekt	Elektronické služby centrálného elektronického priečinka			A3008_008			
Dokument	Integračný manuál IS podnikateľa a ES CEP						
Referencia	CEP/PD/092	Verzia	7.0				

3.19.2. Technické informácie

3.19.2.1. Technická špecifikácia poskytovanej webovej služby

Testovacie prostredie	
WSDL	https://tcep.financnasprava.sk/tcep/procw/cep.ekr.web.ws.attachments/ReceiverExtSystem.asmx?wsdl
URL	https://tcep.financnasprava.sk/tcep/procw/cep.ekr.web.ws.attachments/ReceiverExtSystem.asmx

Produkčné prostredie	
WSDL	https://www.cep.financnasprava.sk/cep/procw/cep.ekr.web.ws.attachments/ReceiverExtSystem.asmx?wsdl
URL	https://www.cep.financnasprava.sk/cep/procw/cep.ekr.web.ws.attachments/ReceiverExtSystem.asmx

3.19.2.2. Definícia dodatočných parametrov hlavičky správ (Header)

Po prihlásení je potrebné pridať do každého ďalšieho volania wcf metód cookie s identifikátorom tokenu prihláseného používateľa. Konkrétne použitie je popísané v [kapitole 5](#).

3.19.2.3. Popis spôsobu zabezpečenia a autentifikácie pri volaní operácií služby

Autentifikácia je zabezpečená cez posielanie TokenDescriptora v hlavičke správy. Pre získanie TokenDescriptora je potrebné zavolať metódu pre prihlásenie sa do IAM-u:

- PrihlásenieMenomHeslom - prihlásenie používateľa menom a heslom,
- PrihlásenieCertifikatom - prihlásenie používateľa certifikátom.

3.19.2.4. Testovacie scenáre a prípady

Krok	Akcia	Očakávaný výsledok
1.	Používateľ zavolá službu is_239 pre získanie obsahu číselníka z informačného systému Centrálného elektronického priečinka – operácia pre Poskytnutie obsahu číselníka typov podaní v IS CEP alebo volaním službu is_49217 pre získanie kontextu reakcie na typ podania	Služba vráti typ podania
2.	Používateľ zavolá službu is_49216 pre získanie kontextu typu podania	Služba vráti pre požadovaný typ podania kontext pre vytvorenie podania daného typu
3.	Používateľ zavolá službu is_232 pre podanie colného vyhlásenia	Služba prijme/odmietne dané podanie

3.19.2.5. Technické operácie služby

Názov metódy
RecieveMessageFromExternalSystem

Projekt	Elektronické služby centrálného elektronického priečinka	A3008_008
Dokument	Integračný manuál IS podnikateľa a ES CEP	
Referencia	CEP/PD/092	Verzia 7.0

Vstupný parameter	Popis
idSubjektu	identifikátor subjektu pre komunikáciu s IS CEP
typSubjektu	0 = subjekt 1 = OVM
xmlPodanieB64	Xml v Base64 (UTF-8) IS VS vytvorí na základe poskytnutia kontextu typu podania – volaním IS služby 49216 pre získanie kontextu typu podania
typPodania	Získa sa volaním IS služby 239 - Získanie obsahu číselníka z informačného systému Centrálného elektronického priečinka – operácia pre Poskytnutie obsahu číselníka typov podaní v IS CEP alebo volaním IS služby 49217 pre získanie kontextu reakcie na typ podania
podatelnaIdentifikator	bude obsahovať hodnotu 2 (podateľňa CEP)
predchadzajucePodanieZasielka	identifikátor predchádzajúceho podania/zásielky ktorého sa týka dané podanie/zásielka
nazov	používateľom zadaný názov pre podanie
tokenDescriptor. TokenId	TokenId z prihlásenia
tokenDescriptor. TokenCheck	TokenCheck z prihlásenia

Request

```

<soap:Envelope xmlns:soap="http://www.w3.org/2003/05/soap-envelope"
xmlns:cep="http://www.ditec.sk/CEPEkr">
  <soap:Header/>
  <soap:Body>
    <cep:RecieveMessageFromExternalSystem>
      <cep:idSubjektu>39644922</cep:idSubjektu>
      <cep:typSubjektu>0</cep:typSubjektu>
      <cep:xmlPodanieB64>PHh6ZXA6RGF0YUVudmVsb3BIIHhtbG5zOnh6ZXA9I.....</cep:xmlPo
danieB64>
      <cep:typPodania>P_MF_OC_0015_v4.0</cep:typPodania>
      <cep:podatelnaIdentifikator>2</cep:podatelnaIdentifikator>
      <cep:predchadzajucePodanieZasielka/>
      <cep:nazov>45-167839-18-2-CT-01M</cep:nazov>
      <cep:tokenDescriptor>
        <cep:TokenId>c51ed4f5-c14b-8749-96c7-58867453c3e5</cep:TokenId>
        <cep:TokenCheck>h26rlzy+pVCoz4h9D5vAg5ymi7w=</cep:TokenCheck>
      </cep:tokenDescriptor>
    </cep:RecieveMessageFromExternalSystem>
  </soap:Body>
</soap:Envelope>
  
```

Response

```

<soap:Envelope xmlns:soap="http://www.w3.org/2003/05/soap-envelope"
xmlns:xsi="http://www.w3.org/2001/XMLSchema-instance" xmlns:xsd="http://www.w3.org/2001/XMLSchema">
  <soap:Body>
    <RecieveMessageFromExternalSystemResponse xmlns="http://www.ditec.sk/CEPEkr">
      <RecieveMessageFromExternalSystemResult>
        <Code>0</Code>
        <Description/>
      </RecieveMessageFromExternalSystemResult>
    </RecieveMessageFromExternalSystemResponse>
  </soap:Body>
</soap:Envelope>
  
```

 OPIS OPERAČNÝ PROGRAM INFORMATIZÁCIA SPOLOČNOSTI TVORÍME VEDOMOSTNÚ SPOLOČNOSŤ Európsky fond regionálneho rozvoja		 <small>Riadiaci orgán OPIS</small>		 <small>MINISTERSTVO FINANCIÍ SLOVENSKEJ REPUBLIKY</small> <small>Sprostredkovateľský orgán OPIS</small>		 <small>EURÓPSKA ÚNIA</small>	
Projekt	Elektronické služby centrálného elektronického priečinka			A3008_008			
Dokument	Integračný manuál IS podnikateľa a ES CEP						
Referencia	CEP/PD/092	Verzia	7.0				

Response

```

</RecieveMessageFromExternalSystemResponse>
</soap:Body>
</soap:Envelope>

```

3.19.2.6. Popis výnimiek

Kód	Popis	Špecifikácia chyby	Typ chyby
-220	Zamietnuté podanie. Neplatný adresát.	Zamietnuté podanie. Neplatný adresát.	Biznis
-213	Nebolo nájdené prevzaté/odmietnuté podanie - zlý identifikátor.	Nebolo nájdené prevzaté/odmietnuté podanie - zlý identifikátor.	Biznis
-210	Nesprávny počet typu dokumentu v type podania.	Nesprávny počet typu dokumentu v type podania.	Biznis
-209	Neznámy typ dokumentu.	Neznámy typ dokumentu.	Biznis
-208	Neznámy formát dokumentu.	Neznámy formát dokumentu.	Biznis
-207	Neznámy formát podania.	Neznámy formát podania.	Biznis
-205	Neplatný typ podania.	Neplatný typ podania.	Biznis
-204	Osoba nemá oprávnenie na zasielanie podaní v mene subjektu	Osoba nemá oprávnenie na zasielanie podaní v mene subjektu	Biznis
-1	Interná chyba.	Interná chyba.	Systém

 OPERAČNÝ PROGRAM INFORMATIZÁCIA SPOLOČNOSTI TVORÍME VEDOMOSTNÚ SPOLOČNOSŤ Európsky fond regionálneho rozvoja		 Riadiaci orgán OPIS		 MINISTERSTVO FINANCIÍ SLOVENSKEJ REPUBLIKY Sprostredkovateľský orgán OPIS		 EURÓPSKA ÚNIA	
Projekt	Elektronické služby centrálného elektronického priečinka			A3008_008			
Dokument	Integračný manuál IS podnikateľa a ES CEP						
Referencia	CEP/PD/092	Verzia	7.0				

3.20. Poskytnutie histórie komunikácie príloh k dovoznému colnému vyhláseniu

Verzia služby	1.0
Popis služby	Podporná služba pre získanie podaní/rozhodnutí evidovaných v IS CEP.
ISVS / Modul	IS CEP

3.20.1. Procesné/logické údaje

3.20.1.1. Procesný tok / biznis logika služby

Služba na základe vstupných parametrov poskytne podania/rozhodnutia evidované v IS CEP.

Služba je synchronná a je určená pre IS podnikateľa.

Služba obsahuje operácie:

- Poskytnutie zoznamu podaní pre externé systémy
- Poskytnutie zoznamu zásielok pre externé systémy
- Poskytnutie podania
- Poskytnutie zásielky

3.20.1.2. Operácie poskytovanej služby

Názov operácie	Popis operácie	Poradie	Vstupné parametre	Výstupné parametre
EKR HIST KOM Poskytnutie zoznamu podaní pre externé systémy	system vráti dostupné podania pre daného používateľa/externý systém	1	HistoriaPodani	HistoriaPodani Vysledok
EKR HIST KOM Poskytnutie podania	system vráti detail podania na základe identifikátora	1	DetailPodania	DetailPodania Vysledok
EKR HIST KOM Poskytnutie zoznamu zásielok pre externé systémy	system vráti dostupné zásielky pre daného používateľa/externý systém	1	HistoriaZasielok	HistoriaZasielok Vysledok
EKR HIST KOM Poskytnutie zásielky	system vráti detail zásielky na základe identifikátora	1	DetailZasielky	DetailZasielky Vysledok

HistoriaPodani

Projekt	Elektronické služby centrálného elektronického priečinka	A3008_008
Dokument	Integračný manuál IS podnikateľa a ES CEP	
Referencia	CEP/PD/092	Verzia 7.0

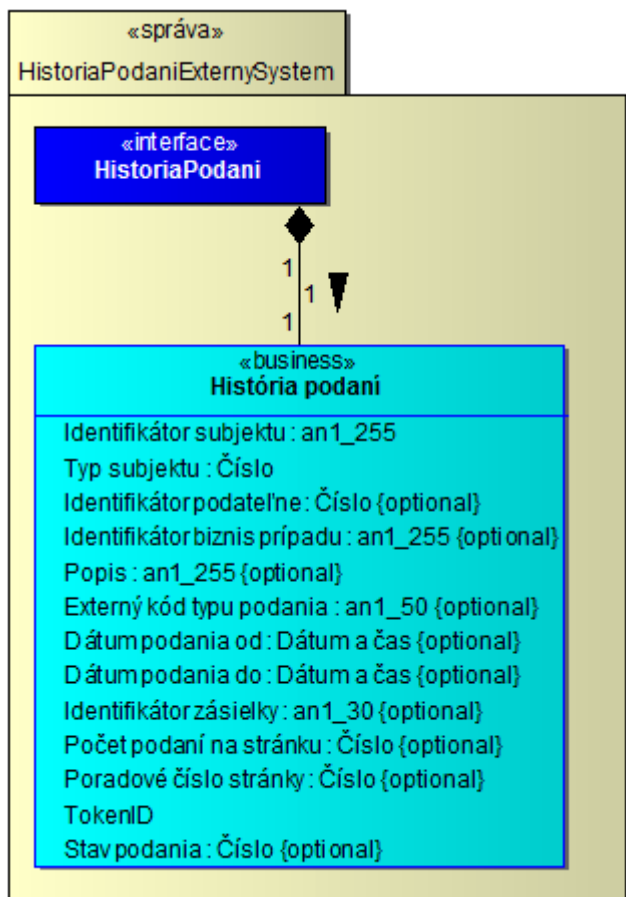

História podaní

Atribút	Identifikátor subjektu : an1_255
Opis	Jednoznačný identifikátor subjektu.
Atribút	Typ subjektu : Číslo
Opis	0=Externý subjekt 1=Organizačná zložka
Atribút	Identifikátor podateľne : Číslo
Opis	Jednoznačný identifikátor podateľne, ktorej je podanie doručené.
Atribút	Identifikátor biznis prípadu : an1_255
Opis	Identifikátor biznis prípadu z podania.
Atribút	Popis : an1_255
Opis	Popis z podania.
Atribút	Externý kód typu podania : an1_50
Opis	Jednoznačný identifikátor typu podania.
Atribút	Dátum podania od : Dátum a čas
Opis	Dátum prijatia v podateľni, od ktorého majú byť vrátené podania.
Atribút	Dátum podania do : Dátum a čas
Opis	Dátum prijatia v podateľni, do ktorého majú byť vrátené podania.
Atribút	Identifikátor zásielky : an1_30

Projekt	Elektronické služby centrálného elektronického priečinka	A3008_008
Dokument	Integračný manuál IS podnikateľa a ES CEP	
Referencia	CEP/PD/092	Verzia 7.0

Opis	Jednoznačný identifikár zásielky, viažúcej sa k podaniu.
Atribút	Počet podaní na stránku : Číslo
Opis	Počet podaní na stránku.
Atribút	Poradové číslo stránky : Číslo
Opis	Poradové číslo stránky.
Atribút	TokenID
Opis	TokenID.
Atribút	Stav podania : Číslo
Opis	1 - Prijaté 2 - Neprijaté 3 - Spracovávané

HistoriaPodaniVysledok

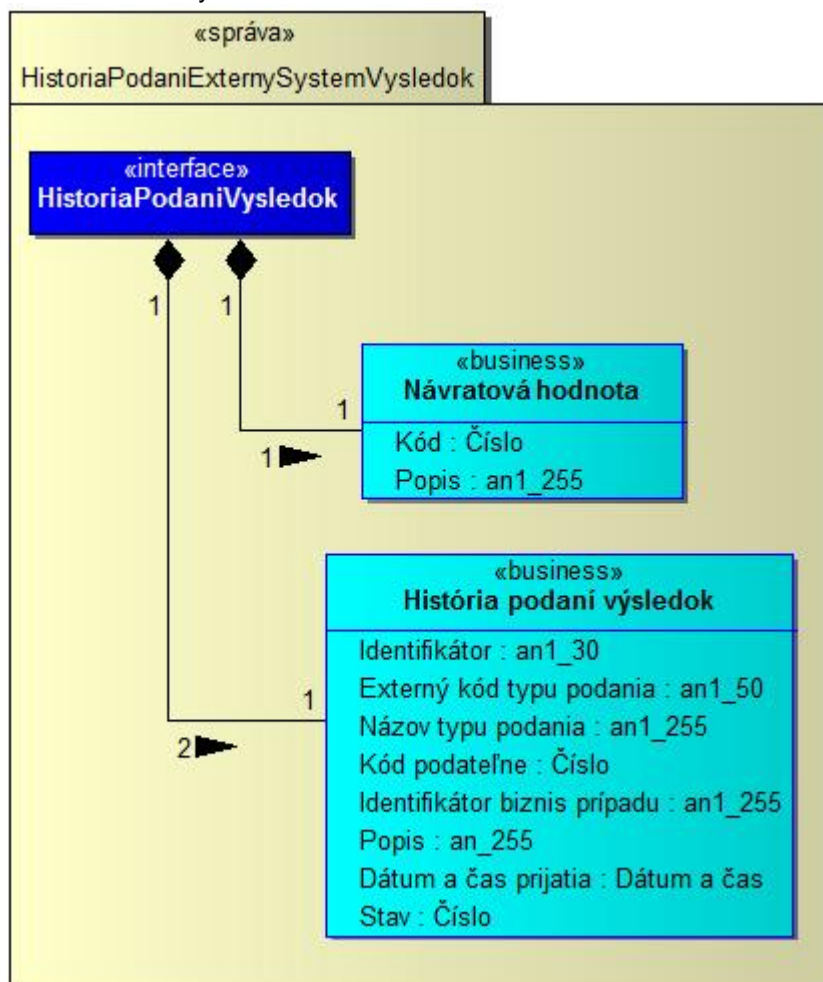

Návratová hodnota

Atribút	Kód : Číslo
Opis	Kód chyby.
Atribút	Popis : an1_255

 OPERAČNÝ PROGRAM INFORMATIZÁCIA SPOLOČNOSTI TVORÍME VEDOMOSTNÚ SPOLOČNOSŤ Európsky fond regionálneho rozvoja		 Riadiaci orgán OPIS		 MINISTERSTVO FINANCIÍ SLOVENSKEJ REPUBLIKY Sprostredkovateľský orgán OPIS		 EURÓPSKA ÚNIA	
Projekt	Elektronické služby centrálného elektronického priečinka			A3008_008			
Dokument	Integračný manuál IS podnikateľa a ES CEP						
Referencia	CEP/PD/092	Verzia	7.0				

Opis	Popis chyby
------	-------------

História podaní výsledok

Atribút	Identifikátor : an1_30
Opis	Jednoznačný identifikátor podania.
Atribút	Externý kód typu podania : an1_50
Opis	Jednoznačný identifikátor typu podania.
Atribút	Názov typu podania : an1_255
Opis	Názov typu podania.
Atribút	Kód podateľne : Číslo
Opis	Jednoznačný identifikátor podateľne, ktorej je podanie doručené.
Atribút	Identifikátor biznis prípadu : an1_255
Opis	Identifikátor biznis prípadu z podania.
Atribút	Popis : an_255
Opis	Popis z podania.
Atribút	Dátum a čas prijatia : Dátum a čas
Opis	Dátum a čas prijatia podania v podateľni.
Atribút	Stav : Číslo
Opis	1 - Prijaté 2 - Neprijaté 3 - Spracovávané

DetailPodania

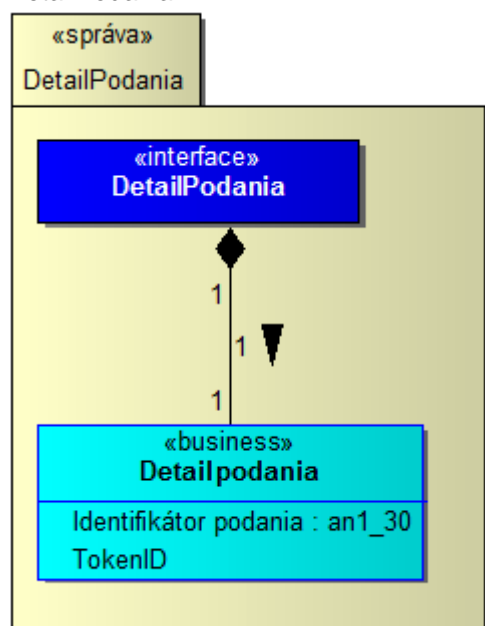

Detail podania

Atribút	Identifikátor podania : an1_30
Opis	Jednoznačný identifikátor podania

Projekt	Elektronické služby centrálného elektronického priečinka	A3008_008
Dokument	Integračný manuál IS podnikateľa a ES CEP	
Referencia	CEP/PD/092	Verzia 7.0

Atribút	TokenID
Opis	TokenID

DetailPodaniaVysledok

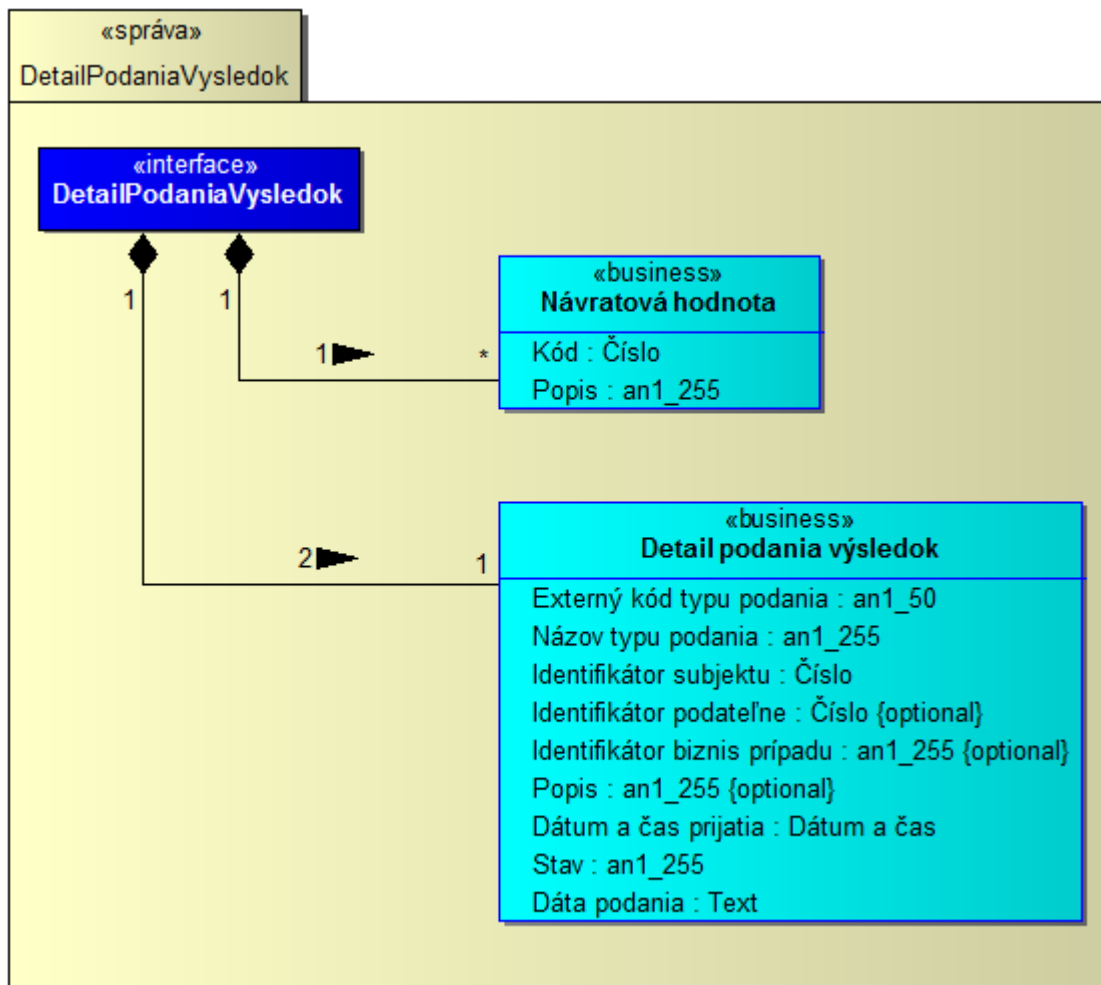

Návratová hodnota

Atribút	Kód : Číslo
Opis	Kód chyby.
Atribút	Popis : an1_255
Opis	Popis chyby

Detail podania výsledok

Atribút	Externý kód typu podania : an1_50
Opis	Jednoznačný identifikátor typu podania.
Atribút	Názov typu podania : an1_255
Opis	Názov typu podania.
Atribút	Identifikátor subjektu : Číslo
Opis	Jednoznačný identifikátor subjektu.

 OPERAČNÝ PROGRAM INFORMATIZÁCIA SPOLOČNOSTI TVORÍME VEDOMOSTNÚ SPOLOČNOSŤ Európsky fond regionálneho rozvoja		 Vlada Slovenskej republiky Riadiaci orgán OPIS		 MINISTERSTVO FINANCIÍ SLOVENSKEJ REPUBLIKY Sprostredkovateľský orgán OPIS		 EURÓPSKA ÚNIA	
Projekt	Elektronické služby centrálného elektronického priečinka	A3008_008					
Dokument	Integračný manuál IS podnikateľa a ES CEP						
Referencia	CEP/PD/092	Verzia	7.0				

Atribút	Identifikátor podateľne : Číslo
Opis	Jednoznačný identifikátor podateľne, ktorej je podanie doručené.
Atribút	Identifikátor biznis prípadu : an1_255
Opis	Identifikátor biznis prípadu z podania.
Atribút	Popis : an1_255
Opis	Popis z podania.
Atribút	Dátum a čas prijatia : Dátum a čas
Opis	Dátum a čas prijatia podania v podateľni.
Atribút	Stav : an1_255
Opis	Stav podania.
Atribút	Dáta podania : Text
Opis	Dáta podania.

HistoriaZasielok



História zãsielok

Atribút	Identifikátor subjektu : an1_255
Opis	Jednoznačný identifikátor subjektu.
Atribút	Typ subjektu : Ćíslo
Opis	0=Externý subjekt 1=Organizačná zložka
Atribút	Identifikátor podateľne : Ćíslo

Projekt	Elektronické služby centrálného elektronického priečinka	A3008_008
Dokument	Integračný manuál IS podnikateľa a ES CEP	
Referencia	CEP/PD/092	Verzia 7.0

Opis	Jednoznačný identifikátor podateľne, ktorej sa zásielka týka.
Atribút	Identifikátor biznis prípadu : an1_255
Opis	Identifikátor biznis prípadu zo zásielky.
Atribút	Popis : an1_255
Opis	Popis zo zásielky.
Atribút	Prečítaná : Logická hodnota
Opis	Príznač vyjadrujúci, či sa jedná o zásielku, ktorá už bola prečítaná, t.j. vyžiadaná funkciou pre vrátenie detailu zásielky.
Atribút	Externý kód typu zásielky : an1_50
Opis	Jednoznačný identifikátor typu zásielky.
Atribút	Dátum sprístupnenia od : Dátum a čas
Opis	Dátum sprístupnenia v podateľni, od ktorého majú byť vrátené zásielky.
Atribút	Dátum sprístupnenia do : Dátum a čas
Opis	Dátum sprístupnenia v podateľni, do ktorého majú byť vrátené zásielky.
Atribút	Identifikátor podania : an1_30
Opis	Jednoznačný identifikátor podania, viažúceho sa k zásielke.
Atribút	Počet zásielok na stránku : Číslo
Opis	Počet zásielok na stránku.
Atribút	Poradové číslo stránky : Číslo
Opis	Poradové číslo stránky.
Atribút	TokenID
Opis	TokenID.

Projekt	Elektronické služby centrálneho elektronického priečinka	A3008_008
Dokument	Integračný manuál IS podnikateľa a ES CEP	
Referencia	CEP/PD/092	Verzia 7.0

HistoriaZasielokVysledok

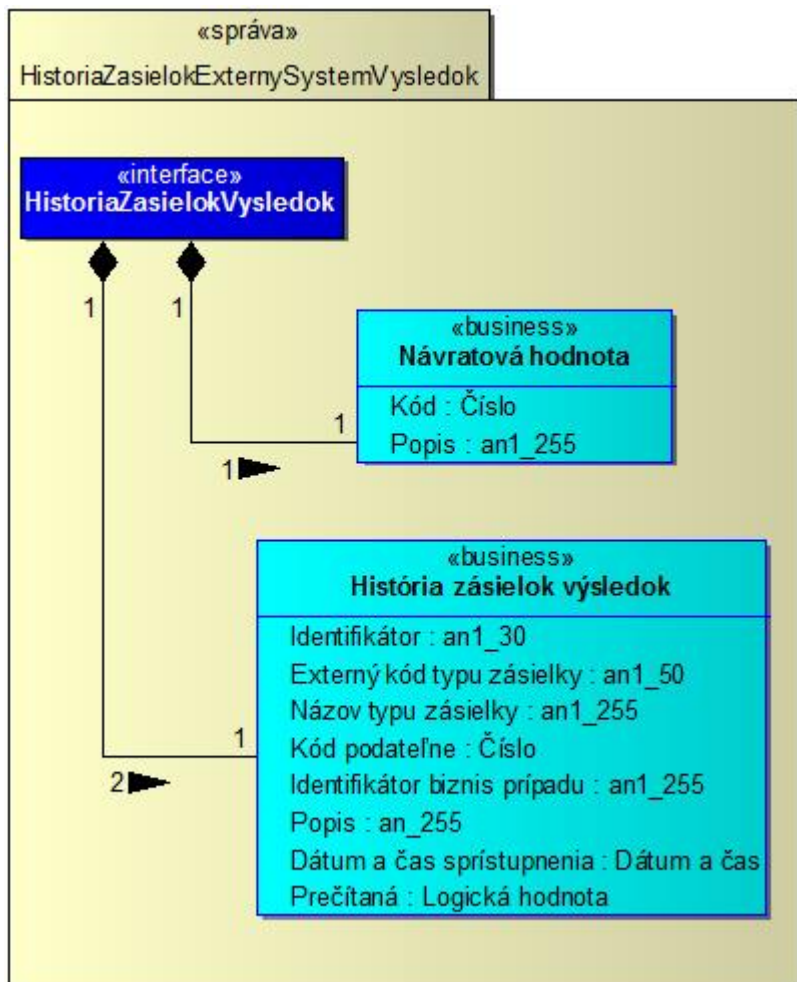

Návratová hodnota

Atribút	Kód : Číslo
Opis	Kód chyby.
Atribút	Popis : an1_255
Opis	Popis chyby

História zásielok výsledok

Atribút	Identifikátor : an1_30
Opis	Jednoznačný identifikátor zásielky
Atribút	Externý kód typu zásielky : an1_50
Opis	Jednoznačný identifikátor typu zásielky.
Atribút	Názov typu zásielky : an1_255
Opis	Názov typu zásielky.
Atribút	Kód podateľne : Číslo
Opis	Jednoznačný identifikátor podateľne, ktorej sa zásielka týka.
Atribút	Identifikátor biznis prípadu : an1_255

 OPERAČNÝ PROGRAM INFORMATIZÁCIA SPOLOČNOSTI TVORÍME VEDOMOSTNÚ SPOLOČNOSŤ Európsky fond regionálneho rozvoja		 Riadiaci orgán OPIS		 MINISTERSTVO FINANCIÍ SLOVENSKEJ REPUBLIKY Sprostredkovateľský orgán OPIS		 EURÓPSKA ÚNIA	
Projekt	Elektronické služby centrálného elektronického priečinka	A3008_008					
Dokument	Integračný manuál IS podnikateľa a ES CEP						
Referencia	CEP/PD/092	Verzia	7.0				

Opis	Identifikátor biznis prípadu zo zásielky.
Atribút	Popis : an_255
Opis	Popis zo zásielky.
Atribút	Dátum a čas sprístupnenia : Dátum a čas
Opis	Dátum a čas sprístupnenia v podateľni.
Atribút	Prečítaná : Logická hodnota
Opis	Príznak vyjadrujúci, či sa jedná o zásielku, ktorá už bola prečítaná, t.j. vyžiadaná funkciou pre vrátenie detailu zásielky.

DetailZasielky

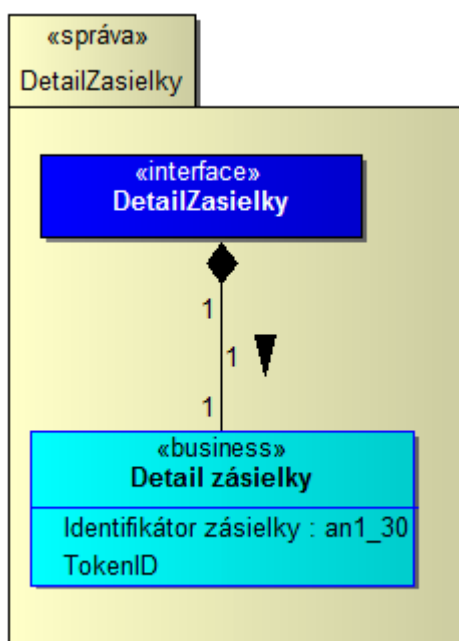

Detail zásielky

Atribút	Identifikátor zásielky : an1_30
Opis	Jednoznačný identifikátor zásielky.
Atribút	TokenID
Opis	TokenID.

Projekt	Elektronické služby centrálného elektronického priečinka	A3008_008
Dokument	Integračný manuál IS podnikateľa a ES CEP	
Referencia	CEP/PD/092	Verzia 7.0

DetailZasielkyVysledok

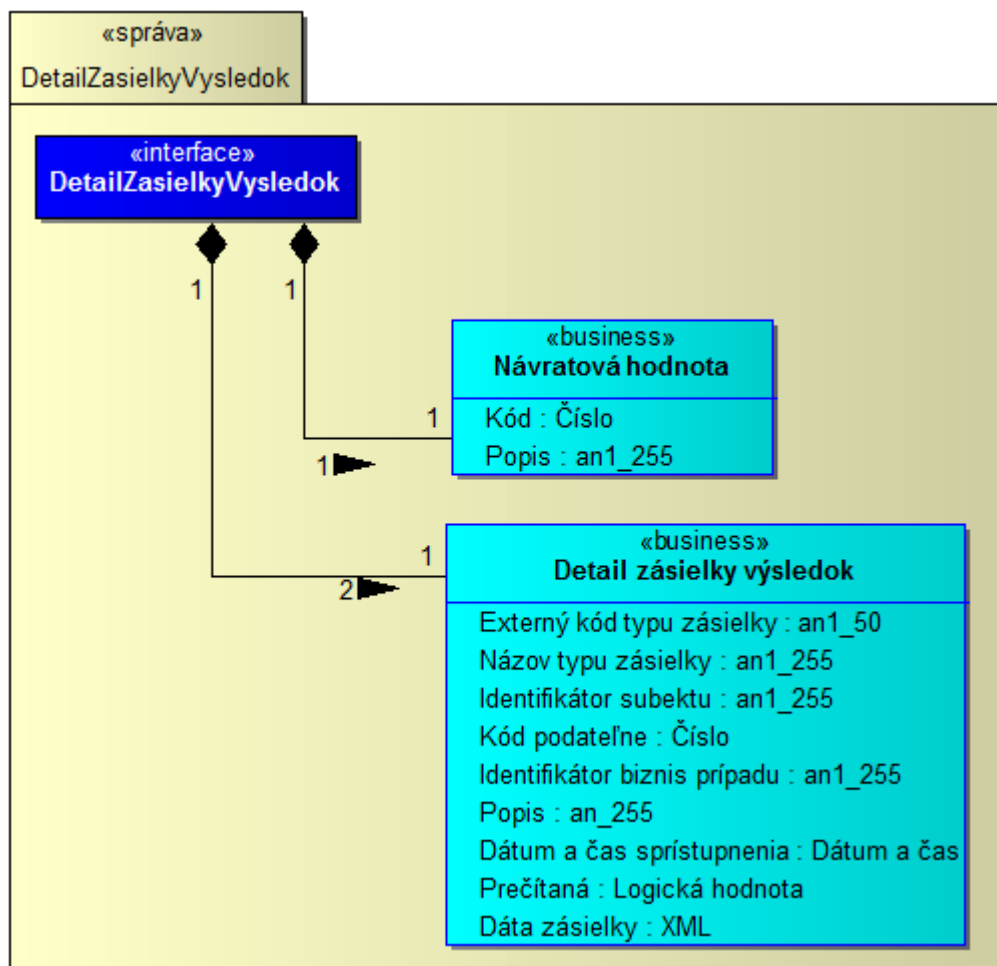

Návratová hodnota

Atribút	Kód : Číslo
Opis	Kód chyby.
Atribút	Popis : an1_255
Opis	Popis chyby

Detail zásielky výsledok

Atribút	Externý kód typu zásielky : an1_50
Opis	Jednoznačný identifikátor typu zásielky.
Atribút	Názov typu zásielky : an1_255
Opis	Názov typu zásielky.
Atribút	Identifikátor subektu : an1_255
Opis	Jednoznačný identifikátor subjektu.
Atribút	Kód podateľne : Číslo
Opis	Jednoznačný identifikátor podateľne, ktorej sa zásielka týka.
Atribút	Identifikátor biznis prípadu : an1_255

 OPERAČNÝ PROGRAM INFORMATIZÁCIA SPOLOČNOSTI TVORÍME VEDOMOSTNÚ SPOLOČNOSŤ Európsky fond regionálneho rozvoja		 VLÁDA SLOVENSKEJ REPUBLIKY <small>Riadiaci orgán OPIS</small>		 MINISTERSTVO FINANCIÍ SLOVENSKEJ REPUBLIKY <small>Sprostredkovateľský orgán OPIS</small>		 EURÓPSKA ÚNIA	
Projekt	Elektronické služby centrálného elektronického priečinka			A3008_008			
Dokument	Integračný manuál IS podnikateľa a ES CEP						
Referencia	CEP/PD/092	Verzia	7.0				

Opis	Identifikátor biznis prípadu zo zásielky.
Atribút	Popis : an_255
Opis	Popis zo zásielky.
Atribút	Dátum a čas sprístupnenia : Dátum a čas
Opis	Dátum a čas sprístupnenia v podateľni.
Atribút	Prečítaná : Logická hodnota
Opis	Príznak vyjadrujúci, či sa jedná o zásielku, ktorá už bola prečítaná, t.j. vyžiadaná funkciou pre vrátenie detailu zásielky.
Atribút	Dáta zásielky : XML
Opis	Dáta zásielky.

3.20.2. Technické informácie

3.20.2.1. Technická špecifikácia poskytovanej webovej služby

Testovacie prostredie	
WSDL	https://tcep.financnasprava.sk/tcep/procw/cep.ekr.web.ws.attachments/HistCom.asmx?WSDL
URL	https://tcep.financnasprava.sk/tcep/procw/cep.ekr.web.ws.attachments/HistCom.asmx

Produkčné prostredie	
WSDL	https://www.cep.financnasprava.sk/cep/procw/cep.ekr.web.ws.attachments/HistCom.asmx?WSDL
URL	https://www.cep.financnasprava.sk/cep/procw/cep.ekr.web.ws/HistCom.asmx

3.20.2.2. Definícia dodatočných parametrov hlavičky správ (Header)

Po prihlásení je potrebné pridať do každého ďalšieho volania wcf metód cookie s identifikátorom tokenu prihláseného používateľa. Konkrétne použitie je popísané v [kapitole 5](#).

3.20.2.3. Popis spôsobu zabezpečenia a autentifikácie pri volaní operácií služby

Autentifikácia je zabezpečená cez posielanie TokenDescriptora v hlavičke správy. Pre získanie TokenDescriptora je potrebné zavolať metódu pre prihlásenie sa do IAM-u:

- PrihlásenieMenomHeslom - prihlásenie používateľa menom a heslom,
- PrihlásenieCertifikatom - prihlásenie používateľa certifikátom.

3.20.2.4. Testovacie scenáre a prípady

Krok	Akcia	Očakávaný výsledok
1.	Používateľ zavolá službu pre poskytnutie histórie komunikácie – operácie Poskytnutie podaní/zásielok pre externé systémy	Systém vráti zoznam podaní/zásielok vyhovujúci zadaným vstupom.
2.	Používateľ zavolá službu pre poskytnutie histórie komunikácie – operácie Poskytnutie podania/zásielky pre externé systémy	Systém vráti data požadoveného podania/zásielky.

 OPERAČNÝ PROGRAM INFORMATIZÁCIA SPOLOČNOSTI TVORÍME VEDOMOSTNÚ SPOLOČNOSŤ Európsky fond regionálneho rozvoja		 Vlada Slovenskej republiky Riadiaci orgán OPIS	 MINISTERSTVO FINANCIÍ SLOVENSKEJ REPUBLIKY Sprostredkovateľský orgán OPIS	 EURÓPSKA ÚNIA
Projekt	Elektronické služby centrálneho elektronického priečinka	A3008_008		
Dokument	Integračný manuál IS podnikateľa a ES CEP			
Referencia	CEP/PD/092	Verzia	7.0	

3.20.2.5. Technické operácie služby

Názov metódy

RegistrationListExtern

Request

```
<s:Envelope xmlns:s="http://schemas.xmlsoap.org/soap/envelope/">
  <s:Body xmlns:xsi="http://www.w3.org/2001/XMLSchema-instance"
  xmlns:xsd="http://www.w3.org/2001/XMLSchema">
    <RegistrationListExtern xmlns="http://www.ditec.sk/CEPEkr">
      <idSubjektu>1137318</idSubjektu>
      <typSubjektu>0</typSubjektu>
      <idPodatelne>2</idPodatelne>
      <idBiznisPripadu/>
      <popis/>
      <extKodTypuPodania/>
      <datumPodaniaOd>2015-01-27T14:46:06</datumPodaniaOd>
      <datumPodaniaDo xsi:nil="true"/>
      <pocetPodaniNaStranku>20</pocetPodaniNaStranku>
      <poradoveCisloStranky>1</poradoveCisloStranky>
      <stavPodania xsi:nil="true"/>
    </RegistrationListExtern>
  </s:Body>
</s:Envelope>
```

Response

```
<?xml version="1.0" encoding="utf-8"?>
<soap:Envelope xmlns:soap="http://schemas.xmlsoap.org/soap/envelope/"
xmlns:xsi="http://www.w3.org/2001/XMLSchema-instance" xmlns:xsd="http://www.w3.org/2001/XMLSchema">
  <soap:Body>
    <RegistrationListExternResponse xmlns="http://www.ditec.sk/CEPEkr">
      <RegistrationListExternResult>
        <Code xmlns="http://www.ditec.sk/ICEPEkr">0</Code>
        <Description xmlns="http://www.ditec.sk/ICEPEkr">OK</Description>
        <RegistrationList xmlns="http://www.ditec.sk/ICEPEkr">
          <Count>15</Count>
          <TotalCount>15</TotalCount>
          <Detail>
            <RegistrationIdentifier>150316000009</RegistrationIdentifier>
            <RegistrationExternalCode>P_MPRV_SVPS_0103_v1.0</RegistrationExternalCode>
            <RegistrationTypeName>Oznámenie o registrácii subjektu pre dovoz a vývoz
            neživočíšnych potravín</RegistrationTypeName>
            <SubjectID>AGREXIM, s.r.o. </SubjectID>
            <RegistrationDescription>VM_109_Oznámenie o registrácii subjektu pre dovoz
            </RegistrationDescription>
            <ReceivedDateTime>2015-03-16T16:10:38.63+01:00</ReceivedDateTime>
            <RegistrationState>1</RegistrationState>
          </Detail>
          <Detail>
            <RegistrationIdentifier>150316000001</RegistrationIdentifier>
            <RegistrationExternalCode>P_MPRV_SVPS_0101_v1.0</RegistrationExternalCode>
            <RegistrationTypeName>Oznámenie o dovoze surovín a potravín rastlinného pôvodu
            (Jednotný vstupný doklad)</RegistrationTypeName>
          </Detail>
        </RegistrationList>
      </RegistrationListExternResult>
    </RegistrationListExternResponse>
  </soap:Body>
</soap:Envelope>
```

Projekt	Elektronické služby centrálného elektronického priečinka	A3008_008
Dokument	Integračný manuál IS podnikateľa a ES CEP	
Referencia	CEP/PD/092	Verzia 7.0

Response

```

<SubjectID>AGREXIM, s.r.o. </SubjectID>
<RegistrationDescription>VM_109_Oznámenie o dovoze surovín a potravín
RP</RegistrationDescription>
<ReceivedDateTime>2015-03-16T15:23:05.252+01:00</ReceivedDateTime>
<RegistrationState>1</RegistrationState>
</Detail>
<Detail>
  <RegistrationIdentifier>150302000009</RegistrationIdentifier>
  <RegistrationExternalCode>P_CEP_UPVS_0001_v1.0</RegistrationExternalCode>
  <RegistrationTypeName>Žiadosť do schránky OVM ÚPVS</RegistrationTypeName>
  <SubjectID>AGREXIM, s.r.o. </SubjectID>
  <RegistrationDescription>JF_20150203_02</RegistrationDescription>
  <ReceivedDateTime>2015-03-02T11:13:31.609+01:00</ReceivedDateTime>
  <RegistrationState>1</RegistrationState>
</Detail>
<Detail>
  <RegistrationIdentifier>150218000061</RegistrationIdentifier>
  <RegistrationExternalCode>P_MPRV_PPA_0001_v1.0</RegistrationExternalCode>
  <RegistrationTypeName>Žiadosť o vydanie licencie AGRIM</RegistrationTypeName>
  <SubjectID>AGREXIM, s.r.o. </SubjectID>
  <RegistrationDescription>Žiadosť o licenciu AGRIM</RegistrationDescription>
  <ReceivedDateTime>2015-02-18T15:55:32.487+01:00</ReceivedDateTime>
  <RegistrationState>1</RegistrationState>
</Detail>
<Detail>
  <RegistrationIdentifier>150218000029</RegistrationIdentifier>
  <RegistrationExternalCode>P_MPRV_PPA_0001_v1.0</RegistrationExternalCode>
  <RegistrationTypeName>Žiadosť o vydanie licencie AGRIM</RegistrationTypeName>
  <SubjectID>AGREXIM, s.r.o. </SubjectID>
  <RegistrationDescription>Žiadosť o vydanie licencie
  AGRIM</RegistrationDescription>
  <ReceivedDateTime>2015-02-18T15:38:46.062+01:00</ReceivedDateTime>
  <RegistrationState>1</RegistrationState>
</Detail>
<Detail>
  <RegistrationIdentifier>150218000021</RegistrationIdentifier>
  <RegistrationExternalCode>P_MPRV_PPA_0006_v1.0</RegistrationExternalCode>
  <RegistrationTypeName>Žiadosť o vydanie licencie
  AGREX</RegistrationTypeName>
  <SubjectID>AGREXIM, s.r.o. </SubjectID>
  <RegistrationDescription>Žiadosť o licenciu AGREX</RegistrationDescription>
  <ReceivedDateTime>2015-02-18T15:37:28.234+01:00</ReceivedDateTime>
  <RegistrationState>1</RegistrationState>
</Detail>
<Detail>
  <RegistrationIdentifier>150209000213</RegistrationIdentifier>
  <RegistrationExternalCode>P_MPRV_PPA_0001_v1.0</RegistrationExternalCode>
  <RegistrationTypeName>Žiadosť o vydanie licencie AGRIM</RegistrationTypeName>
  <SubjectID>AGREXIM, s.r.o. </SubjectID>
  <RegistrationDescription>PV Žiadosť o licenciu AGRIM
  0902_1</RegistrationDescription>
  <ReceivedDateTime>2015-02-09T15:23:44.266+01:00</ReceivedDateTime>
  <RegistrationState>1</RegistrationState>
  
```



OPERAČNÝ PROGRAM
INFORMATIZÁCIA SPOLOČNOSTI

TVORÍME VEDOMOSTNÚ SPOLOČNOSŤ

Európsky fond regionálneho rozvoja



Riadiaci orgán OPIS



MINISTERSTVO FINANCIÍ
SLOVENSKEJ REPUBLIKY

Sprostredkovateľský orgán OPIS



EURÓPSKA ÚNIA

Projekt	Elektronické služby centrálného elektronického priečinka	A3008_008
Dokument	Integračný manuál IS podnikateľa a ES CEP	
Referencia	CEP/PD/092	Verzia 7.0

Response

```

</Detail>
<Detail>
  <RegistrationIdentifier>150209000025</RegistrationIdentifier>
  <RegistrationExternalCode>P_MPRV_OOAS_5042_v1.0</RegistrationExternalCode>
  <RegistrationTypeName>Žiadosť o vydanie osvedčenia na nie konečne certifikované
osivo</RegistrationTypeName>
  <SubjectID>AGREXIM, s.r.o. </SubjectID>
  <RegistrationDescription>VM_44_Žiadosť o vydanie osvedčenia na nie
KCO</RegistrationDescription>
  <ReceivedDateTime>2015-02-09T08:22:53.737+01:00</ReceivedDateTime>
  <RegistrationState>1</RegistrationState>
</Detail>
<Detail>
  <RegistrationIdentifier>150205000001</RegistrationIdentifier>
  <RegistrationExternalCode>P_CEP_UPVS_0001_v1.0</RegistrationExternalCode>
  <RegistrationTypeName>Žiadosť do schránky OVM ÚPVS</RegistrationTypeName>
  <SubjectID>AGREXIM, s.r.o. </SubjectID>
  <RegistrationDescription>JF_20150205_01</RegistrationDescription>
  <ReceivedDateTime>2015-02-05T08:00:00.117+01:00</ReceivedDateTime>
  <RegistrationState>1</RegistrationState>
</Detail>
<Detail>
  <RegistrationIdentifier>150130000033</RegistrationIdentifier>
  <RegistrationExternalCode>P_CEP_UPVS_0001_v1.0</RegistrationExternalCode>
  <RegistrationTypeName>Žiadosť do schránky OVM ÚPVS</RegistrationTypeName>
  <SubjectID>AGREXIM, s.r.o. </SubjectID>
  <RegistrationDescription>JF_20150130_05</RegistrationDescription>
  <ReceivedDateTime>2015-01-30T14:07:59.403+01:00</ReceivedDateTime>
  <RegistrationState>1</RegistrationState>
</Detail>
<Detail>
  <RegistrationIdentifier>150130000025</RegistrationIdentifier>
  <RegistrationExternalCode>P_CEP_UPVS_0001_v1.0</RegistrationExternalCode>
  <RegistrationTypeName>Žiadosť do schránky OVM ÚPVS</RegistrationTypeName>
  <SubjectID>AGREXIM, s.r.o. </SubjectID>
  <RegistrationDescription>JF_20150130_04</RegistrationDescription>
  <ReceivedDateTime>2015-01-30T14:07:09.199+01:00</ReceivedDateTime>
  <RegistrationState>1</RegistrationState>
</Detail>
<Detail>
  <RegistrationIdentifier>150130000017</RegistrationIdentifier>
  <RegistrationExternalCode>P_CEP_UPVS_0001_v1.0</RegistrationExternalCode>
  <RegistrationTypeName>Žiadosť do schránky OVM ÚPVS</RegistrationTypeName>
  <SubjectID>AGREXIM, s.r.o. </SubjectID>
  <RegistrationDescription>JF_20150130_03</RegistrationDescription>
  <ReceivedDateTime>2015-01-30T14:06:16.827+01:00</ReceivedDateTime>
  <RegistrationState>1</RegistrationState>
</Detail>
<Detail>
  <RegistrationIdentifier>150130000009</RegistrationIdentifier>
  <RegistrationExternalCode>P_CEP_UPVS_0001_v1.0</RegistrationExternalCode>
  <RegistrationTypeName>Žiadosť do schránky OVM ÚPVS</RegistrationTypeName>
  <SubjectID>AGREXIM, s.r.o. </SubjectID>

```

Projekt	Elektronické služby centrálného elektronického priečinka	A3008_008
Dokument	Integračný manuál IS podnikateľa a ES CEP	
Referencia	CEP/PD/092	Verzia 7.0

Response

```

<RegistrationDescription>JF_20150130_02</RegistrationDescription>
<ReceivedDateTime>2015-01-30T14:05:19.974+01:00</ReceivedDateTime>
<RegistrationState>1</RegistrationState>
</Detail>
<Detail>
  <RegistrationIdentifier>150130000001</RegistrationIdentifier>
  <RegistrationExternalCode>P_CEP_UPVS_0001_v1.0</RegistrationExternalCode>
  <RegistrationTypeName>Žiadosť do schránky OVM ÚPVS</RegistrationTypeName>
  <SubjectID>AGREXIM, s.r.o. </SubjectID>
  <RegistrationDescription>JF_20150130_01</RegistrationDescription>
  <ReceivedDateTime>2015-01-30T14:04:28.346+01:00</ReceivedDateTime>
  <RegistrationState>1</RegistrationState>
</Detail>
<Detail>
  <RegistrationIdentifier>150128000001</RegistrationIdentifier>
  <RegistrationExternalCode>P_MPRV_PPA_0001_v1.0</RegistrationExternalCode>
  <RegistrationTypeName>Žiadosť o vydanie licencie AGRIM</RegistrationTypeName>
  <SubjectID>AGREXIM, s.r.o. </SubjectID>
  <RegistrationDescription>PV10 Žiadosť o vydanie licencie AGRIM
2801_1</RegistrationDescription>
  <ReceivedDateTime>2015-01-28T08:55:03.195+01:00</ReceivedDateTime>
  <RegistrationState>1</RegistrationState>
</Detail>
</RegistrationList>
</RegistrationListExternResult>
</RegistrationListExternResponse>
</soap:Body>
</soap:Envelope>
  
```

Názov metódy

RegistrationObjectSimpleGet

Request

```

<s:Envelope xmlns:s="http://schemas.xmlsoap.org/soap/envelope/">
  <s:Body xmlns:xsi="http://www.w3.org/2001/XMLSchema-instance"
  xmlns:xsd="http://www.w3.org/2001/XMLSchema">
    <RegistrationObjectSimpleGet xmlns="http://www.ditec.sk/CEPEkr">
      <registrationIdentifier>150302000009</registrationIdentifier>
    </RegistrationObjectSimpleGet>
  </s:Body>
</s:Envelope>
  
```

Response

```





<?xml version="1.0" encoding="utf-8"?>
<soap:Envelope xmlns:soap="http://schemas.xmlsoap.org/soap/envelope/"
xmlns:xsi="http://www.w3.org/2001/XMLSchema-instance" xmlns:xsd="http://www.w3.org/2001/XMLSchema">
  <soap:Body>
    <RegistrationObjectSimpleGetResponse xmlns="http://www.ditec.sk/CEPEkr">
      <RegistrationObjectSimpleGetResult>
        <Code xmlns="http://www.ditec.sk/ICEPEkr">0</Code>
        <Description xmlns="http://www.ditec.sk/ICEPEkr">OK</Description>
      </RegistrationObjectSimpleGetResult>
    </RegistrationObjectSimpleGetResponse>
  </soap:Body>
</soap:Envelope>
  
```

Projekt	Elektronické služby centrálného elektronického priečinka	A3008_008
Dokument	Integračný manuál IS podnikateľa a ES CEP	
Referencia	CEP/PD/092	Verzia 7.0

Response

```

<RegistrationObjectDetailSimple xmlns="http://www.ditec.sk/ICEPEkr">
  <RegistrationExternalCode>P_CEP_UPVS_0001_v1.0</RegistrationExternalCode>
  <RegistrationTypeName>Žiadosť do schránky OVM ÚPVS</RegistrationTypeName>
  <SubjectType>0</SubjectType>
  <SubjectID>3db99c34-ed5a-3d4f-8b3a-c7620e9c314c</SubjectID>
  <SubjectName>AGREXIM, s.r.o. </SubjectName>
  <RegistrationDescription>JF_20150203_02</RegistrationDescription>
  <ReceivedDateTime>2015-03-02T10:13:31.609</ReceivedDateTime>
  <RegistrationState>Prijaté a potvrdené</RegistrationState>
  <XmlData>&lt;Registration Id="P_CEP_UPVS_0001_v1.0"
Description="JF_20150203_02" xmlns="http://www.ditec.sk/ekr/registration/v1.0"&gt;&lt;xzepds:DataSignatures
xmlns:xzepds="http://www.ditec.sk/ep/signature_formats/xades_zep_data_signatures/v1.1"
Id="S_CEP_UPVS_0001_v1.0"&gt;&lt;&lt;xzepds:DispatchNotesData&gt;&lt;xzepds:DataEnvelopeAttribu
tes xzepds:TargetSignatureId="signatureId" /&gt;&lt;/xzepds:DispatchNotesData&gt;&lt;&lt;ds:Object
Id="d1_c1e3db38-559f-b841-999b-b1f7eec3502d" xmlns:ds="http://www.w3.org/2000/09/xmldsig#"
xmlns:xzep="http://www.ditec.sk/ep/signature_formats/xades_zep/v1.1"&gt;&lt;&lt;O_VSEOB_10009_v1_0
xmlns="http://schemas.gov.sk/form/cep_frsr-O_VSEOB_10009_v1.0/1.0"
xmlns:xsi="http://www.w3.org/2001/XMLSchema-instance"&gt;
  &lt;EvidencneCislo_001 xsi:nil="true"&gt;&lt;/EvidencneCislo_001&gt;
  &lt;Od_002&gt;AGREXIM, s.r.o. J. Hagaru 9Bratislava83151&lt;/Od_002&gt;
  &lt;Adresat_003&gt;Centrum pre chemické látky a prípravkyMierová
19Bratislava&lt;/Adresat_003&gt;
  &lt;DatumPodania_004 xsi:nil="true"&gt;&lt;/DatumPodania_004&gt;
  &lt;Prilohy_005&gt;
    &lt;group1&gt;
      &lt;PrilohaNazov_006 xsi:nil="true"&gt;&lt;/PrilohaNazov_006&gt;
    &lt;/group1&gt;
  &lt;/Prilohy_005&gt;
  &lt;VolnyText_008&gt;Žiadosť o lienciu na tranzit chemického prípravku
VFD789.&lt;/VolnyText_008&gt;
  &lt;/O_VSEOB_10009_v1_0&gt;&lt;/ds:Object&gt;&lt;ds:Object Id="d1_c1e3db38-559f-b841-999b-
b1f7eec3502dVerificationObject" xmlns:ds="http://www.w3.org/2000/09/xmldsig#"
xmlns:xzep="http://www.ditec.sk/ep/signature_formats/xades_zep/v1.1"&gt;&lt;&lt;XMLVerificationDataReferences
xmlns="http://www.ditec.sk/ep/signature_formats/xades_zep_xml/v1.0" DataTarget="#d1_c1e3db38-559f-b841-
999b-b1f7eec3502d"&gt;&lt;&lt;SchemaReference&gt;&lt;ds:Reference
URI="http://www.cep.sk/xsd/O_VSEOB_10009_v1.0.xsd"&gt;&lt;ds:Transforms&gt;&lt;ds:Transform
Algorithm="http://www.w3.org/TR/2001/REC-xml-c14n-20010315"
/&gt;&lt;/ds:Transforms&gt;&lt;ds:DigestMethod Algorithm="http://www.w3.org/2001/04/xmldsig#sha256"
/&gt;&lt;ds:DigestValue&gt;+mkdEOf07tcgjbmszwKO+71v72MnRLhtJ5GhPQg5co4=&lt;/ds:DigestVal
ue&gt;&lt;/ds:Reference&gt;&lt;/SchemaReference&gt;&lt;ds:VisualTransformReference&gt;&lt;ds:Referen
ce URI="http://www.cep.sk/xslt/O_VSEOB_10009_v1.0.xslt"&gt;&lt;ds:Transforms&gt;&lt;ds:Transform
Algorithm="http://www.w3.org/TR/2001/REC-xml-c14n-20010315"
/&gt;&lt;/ds:Transforms&gt;&lt;ds:DigestMethod Algorithm="http://www.w3.org/2001/04/xmldsig#sha256"
/&gt;&lt;ds:DigestValue&gt;zkWaLR9sVxUEBewtL7Col3cB22Y7Im8pIAuoX9K6JyQ=&lt;/ds:DigestVal
ue&gt;&lt;/ds:Reference&gt;&lt;/VisualTransformReference&gt;&lt;/XMLVerificationDataReferences&
gt;&lt;/ds:Object&gt;&lt;ds:Signature Id="s201503021113091233263"
xmlns:ds="http://www.w3.org/2000/09/xmldsig#"&gt;&lt;ds:SignedInfo xmlns:ds="http://www.w3.org/2000/09/xmldsig#"
xmlns:xzep="http://www.ditec.sk/ep/signature_formats/xades_zep/v1.1"&gt;&lt;ds:CanonicalizationMethod
Algorithm="http://www.w3.org/TR/2001/REC-xml-c14n-20010315" /&gt;&lt;/ds:SignatureMethod
Algorithm="http://www.w3.org/2001/04/xmldsig-more#rsa-sha256" /&gt;&lt;/ds:Reference
Id="References201503021113091233263SignedProperties"
Type="http://uri.etsi.org/01903#SignedProperties"
URI="#s201503021113091233263SignedProperties"&gt;&lt;/ds:Transforms&gt;&lt;ds:Transform
  
```

 OPERAČNÝ PROGRAM INFORMATIZÁCIA SPOLOČNOSTI TVORÍME VEDOMOSTNÚ SPOLOČNOSŤ Európsky fond regionálneho rozvoja			 Rádiaci orgán OPIS			 MINISTERSTVO FINANCIÍ SLOVENSKEJ REPUBLIKY Sprostredkovateľský orgán OPIS			 EURÓPSKA ÚNIA		
Projekt	Elektronické služby centrálného elektronického priečinka					A3008_008					
Dokument	Integračný manuál IS podnikateľa a ES CEP										
Referencia	CEP/PD/092					Verzia					7.0

Response

```

Algorithm="http://www.w3.org/TR/2001/REC-xml-c14n-20010315"
/&gt;&lt;/ds:Transforms&gt;&lt;/ds:DigestMethod Algorithm="http://www.w3.org/2001/04/xmlenc#sha256"
/&gt;&lt;/ds:DigestValue&gt;AfprnUnngKKKfWoYhPUvIQIUH0z/yeqqzr5E/cq3H3M=&lt;/ds:DigestValue
&gt;&lt;/ds:Reference&gt;&lt;/ds:Reference Id="ReferenceManifestd1_c1e3db38-559f-b841-999b-
b1f7eec3502d" Type="http://www.w3.org/2000/09/xmldsig#Manifest" URI="#Manifestd1_c1e3db38-559f-b841-
999b-b1f7eec3502d"&gt;&lt;/ds:Transforms&gt;&lt;/ds:Transform
Algorithm="http://www.w3.org/TR/2001/REC-xml-c14n-20010315"
/&gt;&lt;/ds:Transforms&gt;&lt;/ds:DigestMethod Algorithm="http://www.w3.org/2001/04/xmlenc#sha256"
/&gt;&lt;/ds:DigestValue&gt;vm0FscBgi3jpfLzQGwRUWwvpkMa5hFILIv/GAomwq5k=&lt;/ds:DigestVal
ue&gt;&lt;/ds:Reference&gt;&lt;/ds:Reference Id="ReferenceManifestd1_c1e3db38-559f-b841-999b-
b1f7eec3502dVerificationObject" Type="http://www.w3.org/2000/09/xmldsig#Manifest"
URI="#Manifestd1_c1e3db38-559f-b841-999b-
b1f7eec3502dVerificationObject"&gt;&lt;/ds:Transforms&gt;&lt;/ds:Transform
Algorithm="http://www.w3.org/TR/2001/REC-xml-c14n-20010315"
/&gt;&lt;/ds:Transforms&gt;&lt;/ds:DigestMethod Algorithm="http://www.w3.org/2001/04/xmlenc#sha256"
/&gt;&lt;/ds:DigestValue&gt;8LdHOocCWwOzZCA4tSFswDBkscdWtcAG26cepAw4qc0=&lt;/ds:Digest
Value&gt;&lt;/ds:Reference&gt;&lt;/ds:Reference
Id="References201503021113091233263SignatureProperties"
Type="http://www.w3.org/2000/09/xmldsig#SignatureProperties"
URI="#s201503021113091233263SignatureProperties"&gt;&lt;/ds:Transforms&gt;&lt;/ds:Transform
Algorithm="http://www.w3.org/TR/2001/REC-xml-c14n-20010315"
/&gt;&lt;/ds:Transforms&gt;&lt;/ds:DigestMethod Algorithm="http://www.w3.org/2001/04/xmlenc#sha256"
/&gt;&lt;/ds:DigestValue&gt;0myN1te2oRcfI4WwQghqO4I8wvdZV2Zw2rxumKfR1Vg=&lt;/ds:DigestVal
ue&gt;&lt;/ds:Reference&gt;&lt;/ds:Reference Id="References201503021113091233263KeyInfo"
Type="http://www.w3.org/2000/09/xmldsig#Object"
URI="#s201503021113091233263KeyInfo"&gt;&lt;/ds:Transforms&gt;&lt;/ds:Transform
Algorithm="http://www.w3.org/TR/2001/REC-xml-c14n-20010315"
/&gt;&lt;/ds:Transforms&gt;&lt;/ds:DigestMethod Algorithm="http://www.w3.org/2001/04/xmlenc#sha256"
/&gt;&lt;/ds:DigestValue&gt;hSQThKazYwSb2INetd9PuGA+IZlutoSG3rf8IIXoB8=&lt;/ds:DigestValue
&gt;&lt;/ds:Reference&gt;&lt;/ds:SignedInfo&gt;&lt;/ds:SignatureValue
Id="s201503021113091233263SignatureValue"&gt;VeWqI7ZrJfnU12JsW/HFStRe8+7Ujkgir2LLGCAL
j8FdiOfGpue+FZFeHH1z99qeJcftiSE1NpgTKZvdq01yb4gVm6w3IZDbIQUoLI0VGosFRkL94JsITZZW
A959JuDvrgxhVL7zvmCG+fwhBI1ynVf81mEhY5H5tcY8Sj80ijXDYefVn3zQH8kI4WdgBbfzBJ6OZXiL
9kTxcSrJ+h/+E8KIZ6d6+SThWe6My7idSFc+IztkFsFN/SqQUG0nWCyRmYIfkAjCp8z9et3mFYabO
ALbKYpAkLjtmYq6Oxzu/OFBOXUjL0Jeicm3D+SXEK0bVERUdJV0yCLFvTaWprgq==&lt;/ds:Signatur
eValue&gt;&lt;/ds:KeyInfo Id="s201503021113091233263KeyInfo"
xmlns:ds="http://www.w3.org/2000/09/xmldsig#"
xmlns:xzep="http://www.ditec.sk/ep/signature_formats/xades_zept/v1.1"&gt;&lt;/ds:X509Data&gt;&lt;/ds:X509Certificate&gt;M
lIEkDCCA3igAwIbAglKFnmMNmQAAAAAnjANBgkqhkiG9w0BAQsFADCBpDELMaKGA1UEBhMCU0sxGDAWBGnVBQgTD1N
sb3ZhayBSZXB1YmMxYmZEMBEAGA1UEBxMKQnJhdGZlZGF2Y2YETMBEGA1UEChMKREIURUMQs5TLjEaMBQGA1UECXM
RU29mdHdhcmUgRGJ2aXNpb24xJDAiBgNVBAsTG0RUUQyBDZlZk0aWZpY2F0aWV9u1EF1dGhvcml0eTEPMA0GA1UEAxMGR
FRDIENBMB4XDTEyMDcxMDA1Mjk0OFoXDTE2MDcxMDA1Mzk0OFowYDEZMBcGA1UEBRMQUES5PU0sgNzYwNTE4NjEY
NzEaMBQGA1UEBRMRFRDIENBIC0gMTA0MzExMjMxZjBjZjBjZjBjZjBjZjBjZjBjZjBjZjBjZjBjZjBjZjBjZjBjZjBjZj
5pazCCASiWdQYJKoZiIhvcNAQEBAQADgqEPADCCAQoCqgEBAJqoGlo4iH6Ltk1onYdgd5fu6UZ7Wnba9NRth+W9zlowlt49h
Bjvle3qoprQU4NNYwVJ+D0ppJWh752OkvtFHIXtvsGEze9yQRb1B7VCTk7kCdm+UTVgg8j+5ilqlayH2xUMF8eHyUfpqijEvsC
6dhL07RSdcuL0NmMD9+fPtfMfWjZ0P649SY7QllkDlqZ5o/pj6AD08ofIS0JQ6Kw7IIRwD5AjlPB/xowFYVaPa8j/lglLtr7Sq+
Et2wtKGMllltmZ27V2SRZ05nFifoY6qtFC4lpFtFb23221307Q1JObQFm6EcaUecsJU202pz8T4ZbBGVIRC9UvviNbd5u0CAwE
AAQAQALBQwggEBMAAsGA1UdDwQEAwIFoDAdBgNVHQ4EFQwUaAjxZUfgEyaOCSSmjinaSiAawwHwYDVR0jIBBgwFoAUV
ETqgT8gOvVlv1xUO2fUeDwXGcgwRgYDVR0fBD8wPTA7oDmgN4Y1ZmlsZTovL0RfVi1DRVJUMy5pbpNRYs5kaXRiYy5zay9
DZXJ0RW5yb2xsl0RUUQyBDQs5jcmmwaqYIKwYBBQUHAQEEXjBGMFoGCCsGAQUFBzAChk5maWxiOi8vREVVWLNUNFUIQZ
LmludHJlLmRpdGViLmNrl0NlcnRfbnJvbgwvREVWLNUNFUIQZLmludHJlLmRpdGViLmNrl0RUUQyBDQs5jcmmwaqYIKwYBBQU
cNNA9V1gef3UrXnz9u7ROJDeagBP8LaEr2vStkwoGCAJE29BHETPacpZoFkltj96gwKd/frFDZ0MMtr3QBxa3UPbF2ffwJb
q2Ld/b5leog3dXlplNz17tBpoxX4ynPiwY5gWmRv8rsZ/mBqFk8a4BDmkn7RDkupPMu8Nbs948ljCLyr8oCLdKGAxFGIQY4iI0a
Nx9tIAA/uJr215covU1ZAEbxeDCQ5cN7Y8nW1Jj+vpKwaeVtAh8+k14RzAFSM=&lt;/ds:X509Certificate&gt;&lt;/ds:X509IssuerS
erial&gt;&lt;/ds:X509IssuerName&gt;CN=DTC CA, OU=DTC Certification Authority, OU=Software Division,

```

Projekt	Elektronické služby centrálného elektronického priečinka	A3008_008
Dokument	Integračný manuál IS podnikateľa a ES CEP	
Referencia	CEP/PD/092	Verzia 7.0

Response

O=DITEC A.S., L=Bratislava, S=Slovak Republic,
 C=SK&/ds:X509IssuerName>&/ds:X509SerialNumber>106014418006002722930846&/ds:
 X509SerialNumber>&/ds:X509IssuerSerial>&/ds:X509SubjectName>CN=Cepovic
 Obchodnik, C=SK, SERIALNUMBER=DTC CA - 10431123, SERIALNUMBER=PNO SK
 7605186127&/ds:X509SubjectName>&/ds:X509Data>&/ds:KeyInfo>&/ds:Object>&
 ;xades:QualifyingProperties xmlns:xades="http://uri.etsi.org/01903/v1.3.2#"

Target="#s201503021113091233263">&/ds:SignedProperties
 Id="#s201503021113091233263SignedProperties" xmlns:ds="http://www.w3.org/2000/09/xmldsig#"

xmlns:xades="http://uri.etsi.org/01903/v1.3.2#"

xmlns:xzep="http://www.ditec.sk/ep/signature_formats/xades_zept/v1.1">&/ds:SignedSignatureProperties>&/ds:
 es:SigningTime>2015-03-02T11:13:15+01:00&/ds:SigningTime>&/ds:SigningCertificate>&/ds:Cert>&/ds:CertDigest>&/ds:
 DigestMethod Algorithm="http://www.w3.org/2001/04/xmenc#sha256"

/>&/ds:DigestValue>KR1pftYN/0Zi3h2gS46zZ0smHalTGr1mg72r5t8p4c=&/ds:DigestValue&
 g&/ds:CertDigest>&/ds:IssuerSerial>&/ds:X509IssuerName>CN=DTC CA,
 OU=DTC Certification Authority, OU=Software Division, O=DITEC A.S., L=Bratislava, S=Slovak
 Republic,
 C=SK&/ds:X509IssuerName>&/ds:X509SerialNumber>106014418006002722930846&/ds:
 X509SerialNumber>&/ds:IssuerSerial>&/ds:Cert>&/ds:SigningCertificate>
 &/ds:SignaturePolicyIdentifier>&/ds:SignaturePolicyId>&/ds:SigPolicyId>&/ds:
 Identifier>urn:oid:1.3.158.36061701.1.2.1&/ds:Identifier>&/ds:SigPolicyId>&/ds:
 SigPolicyHash>&/ds:DigestMethod Algorithm="http://www.w3.org/2001/04/xmenc#sha256"

/>&/ds:DigestValue>+Ce4bXF5DGPGR63De6v7lrf0uFqsaBjrQTV5h7gs1jc=&/ds:DigestValu
 e>&/ds:SigPolicyHash>&/ds:SignaturePolicyId>&/ds:SignaturePolicyIdentifier
 >&/ds:SignedSignatureProperties>&/ds:SignedDataObjectProperties>&/ds:Dat
 aObjectFormat ObjectReference="#ReferenceManifestd1_c1e3db38-559f-b841-999b-
 b1f7eec3502d">&/ds:Description>Žiadosť&/ds:Description>&/ds:ObjectIdentifi
 er>&/ds:Identifier>http://www.cep.sk/xsd/O_VSEOB_10009_v1.0.xsd&/ds:Identifier>&/ds:Object
 Identifier>&/ds:MimeType>application/xml&/ds:MimeType>&/ds:DataObjectFormat>&/ds:DataO
 bjectFormat ObjectReference="#ReferenceManifestd1_c1e3db38-559f-b841-999b-
 b1f7eec3502dVerificationObject">&/ds:Description>Verifikačné dáta pre
 Žiadosť&/ds:Description>&/ds:ObjectIdentifier>&/ds:Identifier>http://www.ditec.sk/
 ep/signature_formats/xades_zept/v1.0&/ds:Identifier>&/ds:ObjectIdentifier>&/ds:MimeType>applica
 tion/xml&/ds:MimeType>&/ds:DataObjectFormat>&/ds:SignedDataObjectProperties>&/ds:Signed
 Properties>&/ds:QualifyingProperties>&/ds:Object>&/ds:Object>&/ds:SignatureProperties
 Id="#s201503021113091233263SignatureProperties" xmlns:ds="http://www.w3.org/2000/09/xmldsig#"

xmlns:xzep="http://www.ditec.sk/ep/signature_formats/xades_zept/v1.1">&/ds:SignatureProperty
 Target="#s201503021113091233263">&/ds:SignatureVersion>&/ds:SignatureVersion>http://www.ditec.sk/ep/signature_for
 mats/xades_zept/v1.1&/ds:SignatureVersion>&/ds:SignatureProperty>&/ds:SignatureProperty
 Target="#s201503021113091233263">&/ds:ProductInfos>&/ds:ProductInfo>&/ds:Product
 Name>Ditec.Zep.DSigXades.XadesSig&/ds:ProductVersion>&/ds:ProductVersion
 >2.0.0.0&/ds:ProductVersion>&/ds:ProductInfo>&/ds:ProductInfo>&/ds:Product
 Name>Ditec.Zep.DSigXades.Plugins.PdfObject&/ds:ProductVersion>&/ds:ProductVer
 sion>2.0.0.0&/ds:ProductVersion>&/ds:ProductInfo>&/ds:ProductInfo>&/ds:Pro
 ductName>Ditec.Zep.DSigXades.Plugins.XmlObject&/ds:ProductVersion>&/ds:Produc
 tVersion>2.0.0.0&/ds:ProductVersion>&/ds:ProductInfo>&/ds:ProductInfos>&/ds:
 SignatureProperty>&/ds:SignatureProperties>&/ds:Object>&/ds:Object>&/ds:Ma
 nifest Id="Manifestd1_c1e3db38-559f-b841-999b-b1f7eec3502d"

xmlns:ds="http://www.w3.org/2000/09/xmldsig#"

xmlns:xzep="http://www.ditec.sk/ep/signature_formats/xades_zept/v1.1">&/ds:Reference
 Type="http://www.w3.org/2000/09/xmldsig#Object" URI="#d1_c1e3db38-559f-b841-999b-
 b1f7eec3502d">&/ds:Transforms>&/ds:Transform Algorithm="http://www.w3.org/TR/2001/REC-xm
 l-c14n-20010315" />&/ds:Transforms>&/ds:DigestMethod
 Algorithm="http://www.w3.org/2001/04/xmenc#sha256"

Projekt	Elektronické služby centrálného elektronického priečinka	A3008_008
Dokument	Integračný manuál IS podnikateľa a ES CEP	
Referencia	CEP/PD/092	Verzia 7.0

Response

```

/&gt;&lt;ds:DigestValue&gt;GVvfBjnzdtmvac2HPNLZPn1NTQyFG7k+C5S7ql749Q4=&lt;/ds:DigestValue&gt;&lt;/ds:Reference&gt;&lt;/ds:Manifest&gt;&lt;ds:Manifest Id="Manifestd1_c1e3db38-559f-b841-999b-b1f7eec3502dVerificationObject" xmlns:ds="http://www.w3.org/2000/09/xmldsig#" xmlns:xzep="http://www.ditec.sk/ep/signature_formats/xades_zep/v1.1"&gt;&lt;ds:Reference Type="http://www.w3.org/2000/09/xmldsig#Object" URI="#d1_c1e3db38-559f-b841-999b-b1f7eec3502dVerificationObject"&gt;&lt;ds:Transforms&gt;&lt;ds:Transform Algorithm="http://www.w3.org/TR/2001/REC-xml-c14n-20010315"&gt;&lt;/ds:Transforms&gt;&lt;ds:DigestMethod Algorithm="http://www.w3.org/2001/04/xmenc#sha256"&gt;&lt;/ds:DigestMethod&gt;&lt;ds:DigestValue&gt;46plchmzITZ5gFhBcBnotHpM/iMTXRdH8/2dXltnUo=&lt;/ds:DigestValue&gt;&lt;/ds:Reference&gt;&lt;/ds:Manifest&gt;&lt;/ds:Object&gt;&lt;/ds:Signature&gt;&lt;/xzep:DataSignatures&gt;&lt;/Registration&gt;</XmlData>
  </RegistrationObjectDetailSimple>
</RegistrationObjectSimpleGetResult>
</RegistrationObjectSimpleGetResponse>
</soap:Body>
</soap:Envelope>
  
```

Názov metódy

ConsignmentListExtern

Request

```

<s:Envelope xmlns:s="http://schemas.xmlsoap.org/soap/envelope/">
  <s:Body xmlns:xsi="http://www.w3.org/2001/XMLSchema-instance"
  xmlns:xsd="http://www.w3.org/2001/XMLSchema">
    <ConsignmentListExtern xmlns="http://www.ditec.sk/CEPEkr">
      <idSubjektu>1137318</idSubjektu>
      <typSubjektu>0</typSubjektu>
      <idPodatelne>2</idPodatelne>
      <idBiznisPripadu/>
      <popis/>
      <precitana xsi:nil="true"/>
      <extKodTypuZasielky/>
      <datumPodaniaOd>2015-01-27T14:51:07</datumPodaniaOd>
      <datumPodaniaDo xsi:nil="true"/>
      <idPodania/>
      <pageSize>20</pageSize>
      <currentSize>1</currentSize>
    </ConsignmentListExtern>
  </s:Body>
</s:Envelope>
  
```

Response

```

<?xml version="1.0" encoding="utf-8"?>
<soap:Envelope xmlns:soap="http://schemas.xmlsoap.org/soap/envelope/"
  xmlns:xsi="http://www.w3.org/2001/XMLSchema-instance" xmlns:xsd="http://www.w3.org/2001/XMLSchema">
  <soap:Body>
    <ConsignmentListExternResponse xmlns="http://www.ditec.sk/CEPEkr">
      <ConsignmentListExternResult>
        <Code xmlns="http://www.ditec.sk/ICEPEkr">0</Code>
        <Description xmlns="http://www.ditec.sk/ICEPEkr">OK</Description>
        <ConsignmentList xmlns="http://www.ditec.sk/ICEPEkr">
  
```



OPERAČNÝ PROGRAM
INFORMATIZÁCIA SPOLOČNOSTI

TVORÍME VEDOMOSTNÚ SPOLOČNOSŤ

Európsky fond regionálneho rozvoja



Riadiaci orgán OPIS



MINISTERSTVO FINANCIÍ
SLOVENSKEJ REPUBLIKY

Sprostredkovateľský orgán OPIS



EURÓPSKA ÚNIA

Projekt	Elektronické služby centrálného elektronického priečinka	A3008_008
Dokument	Integračný manuál IS podnikateľa a ES CEP	
Referencia	CEP/PD/092	Verzia 7.0

Response

```

<Count>20</Count>
<Detail>
  <ConsignmentIdentifier>150316000013</ConsignmentIdentifier>
  <ConsignmentExternalCode>CEP_POPP_v01</ConsignmentExternalCode>
  <ConsignmentTypeName>CEP_PotvrdenieOPrevzatiPodania_v01</ConsignmentTyp
eName>
  <SubjectID>AGREXIM, s.r.o. </SubjectID>
  <ConsignmentDescription>VM_109_Oznámenie o registrácii subjektu pre dovoz
</ConsignmentDescription>
  <CreatedDateTime>2015-03-16T16:10:40.83+01:00</CreatedDateTime>
  <IsRead>>false</IsRead>
</Detail>
<Detail>
  <ConsignmentIdentifier>150316000005</ConsignmentIdentifier>
  <ConsignmentExternalCode>CEP_POPP_v01</ConsignmentExternalCode>
  <ConsignmentTypeName>CEP_PotvrdenieOPrevzatiPodania_v01</ConsignmentTyp
eName>
  <SubjectID>AGREXIM, s.r.o. </SubjectID>
  <ConsignmentDescription>VM_109_Oznámenie o dovoze surovín a potravín
RP</ConsignmentDescription>
  <CreatedDateTime>2015-03-16T15:23:09.183+01:00</CreatedDateTime>
  <IsRead>>false</IsRead>
</Detail>
<Detail>
  <ConsignmentIdentifier>150302000013</ConsignmentIdentifier>
  <ConsignmentExternalCode>CEP_POPP_v01</ConsignmentExternalCode>
  <ConsignmentTypeName>CEP_PotvrdenieOPrevzatiPodania_v01</ConsignmentTyp
eName>
  <SubjectID>AGREXIM, s.r.o. </SubjectID>
  <ConsignmentDescription>JF_20150203_02</ConsignmentDescription>
  <CreatedDateTime>2015-03-02T11:13:34.262+01:00</CreatedDateTime>
  <IsRead>>false</IsRead>
</Detail>
<Detail>
  <ConsignmentIdentifier>150218000065</ConsignmentIdentifier>
  <ConsignmentExternalCode>CEP_POPP_v01</ConsignmentExternalCode>
  <ConsignmentTypeName>CEP_PotvrdenieOPrevzatiPodania_v01</ConsignmentTyp
eName>
  <SubjectID>AGREXIM, s.r.o. </SubjectID>
  <ConsignmentDescription>Žiadosť o licenciu AGRIM</ConsignmentDescription>
  <CreatedDateTime>2015-02-18T15:55:34.375+01:00</CreatedDateTime>
  <IsRead>>false</IsRead>
</Detail>
<Detail>
  <ConsignmentIdentifier>150218000069</ConsignmentIdentifier>
  <ConsignmentExternalCode>Z_MPRV_PPA_0002_v1.0</ConsignmentExternalCode>
  <ConsignmentTypeName>Vydanie licencie AGRIM</ConsignmentTypeName>
  <SubjectID>AGREXIM, s.r.o. </SubjectID>
  <ConsignmentDescription>Vydanie licencie AGRIM</ConsignmentDescription>
  <CreatedDateTime>2015-02-18T15:58:09.097+01:00</CreatedDateTime>
  <IsRead>>false</IsRead>
</Detail>
<Detail>

```



OPERAČNÝ PROGRAM
INFORMATIZÁCIA SPOLOČNOSTI

TVORÍME VEDOMOSTNÚ SPOLOČNOSŤ

Európsky fond regionálneho rozvoja



Riadiaci orgán OPIS



MINISTERSTVO FINANCIÍ
SLOVENSKEJ REPUBLIKY

Sprostredkovateľský orgán OPIS



EURÓPSKA ÚNIA

Projekt	Elektronické služby centrálného elektronického priečinka	A3008_008
Dokument	Integračný manuál IS podnikateľa a ES CEP	
Referencia	CEP/PD/092	Verzia 7.0

Response

```

eName>
  <ConsignmentIdentifier>150218000033</ConsignmentIdentifier>
  <ConsignmentExternalCode>CEP_POPP_v01</ConsignmentExternalCode>
  <ConsignmentTypeName>CEP_PotvrdenieOPrevzatiPodania_v01</ConsignmentTyp
AGRIM</ConsignmentDescription>
  <SubjectID>AGREXIM, s.r.o. </SubjectID>
  <ConsignmentDescription>Žiadosť o vydanie licencie
  <CreatedDateTime>2015-02-18T15:38:46.874+01:00</CreatedDateTime>
  <IsRead>>false</IsRead>
</Detail>
<Detail>
  <ConsignmentIdentifier>150218000025</ConsignmentIdentifier>
  <ConsignmentExternalCode>CEP_POPP_v01</ConsignmentExternalCode>
  <ConsignmentTypeName>CEP_PotvrdenieOPrevzatiPodania_v01</ConsignmentTyp
eName>
  <SubjectID>AGREXIM, s.r.o. </SubjectID>
  <ConsignmentDescription>Žiadosť o licenciu AGREX</ConsignmentDescription>
  <CreatedDateTime>2015-02-18T15:37:30.605+01:00</CreatedDateTime>
  <IsRead>>false</IsRead>
</Detail>
<Detail>
  <ConsignmentIdentifier>150209000217</ConsignmentIdentifier>
  <ConsignmentExternalCode>CEP_POPP_v01</ConsignmentExternalCode>
  <ConsignmentTypeName>CEP_PotvrdenieOPrevzatiPodania_v01</ConsignmentTyp
eName>
  <SubjectID>AGREXIM, s.r.o. </SubjectID>
  <ConsignmentDescription>PV Žiadosť o licenciu AGRIM
0902_1</ConsignmentDescription>
  <CreatedDateTime>2015-02-09T15:23:48.151+01:00</CreatedDateTime>
  <IsRead>>false</IsRead>
</Detail>
<Detail>
  <ConsignmentIdentifier>150209000221</ConsignmentIdentifier>
  <ConsignmentExternalCode>Z_MH_CCHLP_0502_v1.0</ConsignmentExternalCode
>
  <ConsignmentTypeName>Rozhodnutie o registrácii chemickej látky centrom pre
chem látky a prípravky</ConsignmentTypeName>
  <SubjectID>AGREXIM, s.r.o. </SubjectID>
  <CreatedDateTime>2015-02-09T15:31:44.437+01:00</CreatedDateTime>
  <IsRead>>false</IsRead>
</Detail>
<Detail>
  <ConsignmentIdentifier>150209000029</ConsignmentIdentifier>
  <ConsignmentExternalCode>CEP_POPP_v01</ConsignmentExternalCode>
  <ConsignmentTypeName>CEP_PotvrdenieOPrevzatiPodania_v01</ConsignmentTyp
eName>
  <SubjectID>AGREXIM, s.r.o. </SubjectID>
  <ConsignmentDescription>VM_44_Žiadosť o vydanie osvedčenia na nie
KCO</ConsignmentDescription>
  <CreatedDateTime>2015-02-09T08:22:56.171+01:00</CreatedDateTime>
  <IsRead>>false</IsRead>
</Detail>
<Detail>

```



OPERAČNÝ PROGRAM
INFORMATIZÁCIA SPOLOČNOSTI

TVORÍME VEDOMOSTNÚ SPOLOČNOSŤ

Európsky fond regionálneho rozvoja



Riadiaci orgán OPIS



MINISTERSTVO FINANCIÍ
SLOVENSKEJ REPUBLIKY

Sprostredkovateľský orgán OPIS



EURÓPSKA ÚNIA

Projekt	Elektronické služby centrálného elektronického priečinka	A3008_008
Dokument	Integračný manuál IS podnikateľa a ES CEP	
Referencia	CEP/PD/092	Verzia 7.0

Response

```

e>
  <ConsignmentIdentifier>150209000149</ConsignmentIdentifier>
  <ConsignmentExternalCode>Z_MPRV_OOAS_5043_v1.0</ConsignmentExternalCod
KCO</ConsignmentDescription>
  <ConsignmentTypeName>Zamietnutie žiadosti o vydanie osvedčenia na nie konečne
  certifikované osivo</ConsignmentTypeName>
  <SubjectID>AGREXIM, s.r.o. </SubjectID>
  <ConsignmentDescription>VM_44_Zamietnutie žiadosti o vydanie osvedč.
  <CreatedDateTime>2015-02-09T12:40:40.523+01:00</CreatedDateTime>
  <IsRead>>false</IsRead>
</Detail>
<Detail>
  <ConsignmentIdentifier>150209000037</ConsignmentIdentifier>
  <ConsignmentExternalCode>Z_MPRV_OOAS_5044_v1.0</ConsignmentExternalCod
e>
  <ConsignmentTypeName>Osvedčenie o uznaní porastu na nie konečne certifikované
  osivo</ConsignmentTypeName>
  <SubjectID>AGREXIM, s.r.o. </SubjectID>
  <ConsignmentDescription>VM_44_Osvedčenie o uznaní porastu na nie
  KCO</ConsignmentDescription>
  <CreatedDateTime>2015-02-09T08:28:03.337+01:00</CreatedDateTime>
  <IsRead>>false</IsRead>
</Detail>
<Detail>
  <ConsignmentIdentifier>150205000005</ConsignmentIdentifier>
  <ConsignmentExternalCode>CEP_POPP_v01</ConsignmentExternalCode>
  <ConsignmentTypeName>CEP_PotvrdenieOPrevzatiPodania_v01</ConsignmentTyp
eName>
  <SubjectID>AGREXIM, s.r.o. </SubjectID>
  <ConsignmentDescription>JF_20150205_01</ConsignmentDescription>
  <CreatedDateTime>2015-02-05T08:00:03.159+01:00</CreatedDateTime>
  <IsRead>>false</IsRead>
</Detail>
<Detail>
  <ConsignmentIdentifier>150130000037</ConsignmentIdentifier>
  <ConsignmentExternalCode>CEP_POPP_v01</ConsignmentExternalCode>
  <ConsignmentTypeName>CEP_PotvrdenieOPrevzatiPodania_v01</ConsignmentTyp
eName>
  <SubjectID>AGREXIM, s.r.o. </SubjectID>
  <ConsignmentDescription>JF_20150130_05</ConsignmentDescription>
  <CreatedDateTime>2015-01-30T14:08:00.604+01:00</CreatedDateTime>
  <IsRead>>false</IsRead>
</Detail>
<Detail>
  <ConsignmentIdentifier>150205000009</ConsignmentIdentifier>
  <ConsignmentExternalCode>Z_CEP_UPVS_0002_v1.0</ConsignmentExternalCode>
  <ConsignmentTypeName>Rozhodnutie do schránky subjektu ÚPVS -
  doručenie</ConsignmentTypeName>
  <SubjectID>AGREXIM, s.r.o. </SubjectID>
  <ConsignmentDescription>JF_Z_20150205_01</ConsignmentDescription>
  <CreatedDateTime>2015-02-05T08:09:25.745+01:00</CreatedDateTime>
  <IsRead>>false</IsRead>
</Detail>

```



OPERAČNÝ PROGRAM
INFORMATIZÁCIA SPOLOČNOSTI

TVORÍME VEDOMOSTNÚ SPOLOČNOSŤ

Európsky fond regionálneho rozvoja



Riadiaci orgán OPIS



MINISTERSTVO FINANCIÍ
SLOVENSKEJ REPUBLIKY

Sprostredkovateľský orgán OPIS



EURÓPSKA ÚNIA

Projekt	Elektronické služby centrálného elektronického priečinka	A3008_008
Dokument	Integračný manuál IS podnikateľa a ES CEP	
Referencia	CEP/PD/092	Verzia 7.0

Response

```

<Detail>
  <ConsignmentIdentifier>150130000029</ConsignmentIdentifier>
  <ConsignmentExternalCode>CEP_POPP_v01</ConsignmentExternalCode>
  <ConsignmentTypeName>CEP_PotvrdenieOPrevzatiPodania_v01</ConsignmentType
eName>
  <SubjectID>AGREXIM, s.r.o. </SubjectID>
  <ConsignmentDescription>JF_20150130_04</ConsignmentDescription>
  <CreatedDateTime>2015-01-30T14:07:10.244+01:00</CreatedDateTime>
  <IsRead>>false</IsRead>
</Detail>
<Detail>
  <ConsignmentIdentifier>150130000021</ConsignmentIdentifier>
  <ConsignmentExternalCode>CEP_POPP_v01</ConsignmentExternalCode>
  <ConsignmentTypeName>CEP_PotvrdenieOPrevzatiPodania_v01</ConsignmentType
eName>
  <SubjectID>AGREXIM, s.r.o. </SubjectID>
  <ConsignmentDescription>JF_20150130_03</ConsignmentDescription>
  <CreatedDateTime>2015-01-30T14:06:18.215+01:00</CreatedDateTime>
  <IsRead>>false</IsRead>
</Detail>
<Detail>
  <ConsignmentIdentifier>150130000013</ConsignmentIdentifier>
  <ConsignmentExternalCode>CEP_POPP_v01</ConsignmentExternalCode>
  <ConsignmentTypeName>CEP_PotvrdenieOPrevzatiPodania_v01</ConsignmentType
eName>
  <SubjectID>AGREXIM, s.r.o. </SubjectID>
  <ConsignmentDescription>JF_20150130_02</ConsignmentDescription>
  <CreatedDateTime>2015-01-30T14:05:21.207+01:00</CreatedDateTime>
  <IsRead>>false</IsRead>
</Detail>
<Detail>
  <ConsignmentIdentifier>150130000005</ConsignmentIdentifier>
  <ConsignmentExternalCode>CEP_POPP_v01</ConsignmentExternalCode>
  <ConsignmentTypeName>CEP_PotvrdenieOPrevzatiPodania_v01</ConsignmentType
eName>
  <SubjectID>AGREXIM, s.r.o. </SubjectID>
  <ConsignmentDescription>JF_20150130_01</ConsignmentDescription>
  <CreatedDateTime>2015-01-30T14:04:30.53+01:00</CreatedDateTime>
  <IsRead>>false</IsRead>
</Detail>
<Detail>
  <ConsignmentIdentifier>150128000005</ConsignmentIdentifier>
  <ConsignmentExternalCode>CEP_POPP_v01</ConsignmentExternalCode>
  <ConsignmentTypeName>CEP_PotvrdenieOPrevzatiPodania_v01</ConsignmentType
eName>
  <SubjectID>AGREXIM, s.r.o. </SubjectID>
  <ConsignmentDescription>PV10 Žiadosť o vydanie licencie AGRIM
2801_1</ConsignmentDescription>
  <CreatedDateTime>2015-01-28T08:55:09.591+01:00</CreatedDateTime>
  <IsRead>>false</IsRead>
</Detail>
<TotalCount>20</TotalCount>
</ConsignmentList>

```



OPERAČNÝ PROGRAM
INFORMATIZÁCIA SPOLOČNOSTI

TVORÍME VEDOMOSTNÚ SPOLOČNOSŤ

Európsky fond regionálneho rozvoja



Riadiaci orgán OPIS



MINISTERSTVO FINANCIÍ
SLOVENSKEJ REPUBLIKY

Sprostredkovateľský orgán OPIS



EURÓPSKA ÚNIA

Projekt	Elektronické služby centrálného elektronického priečinka	A3008_008
Dokument	Integračný manuál IS podnikateľa a ES CEP	
Referencia	CEP/PD/092	Verzia 7.0

Response

```
</ConsignmentListExternResult>
</ConsignmentListExternResponse>
</soap:Body>
</soap:Envelope>
```

Názov metódy

ConsignmentObjectSimpleGet

Request

```
<s:Envelope xmlns:s="http://schemas.xmlsoap.org/soap/envelope/">
  <s:Body xmlns:xsi="http://www.w3.org/2001/XMLSchema-instance"
  xmlns:xsd="http://www.w3.org/2001/XMLSchema">
    <ConsignmentObjectSimpleGet xmlns="http://www.ditec.sk/CEPEkr">
      <consignmentIdentifier>130114000041</consignmentIdentifier>
    </ConsignmentObjectSimpleGet>
  </s:Body>
</s:Envelope>
```

Response

```
<?xml version="1.0" encoding="utf-8"?>
<soap:Envelope xmlns:soap="http://schemas.xmlsoap.org/soap/envelope/"
xmlns:xsi="http://www.w3.org/2001/XMLSchema-instance" xmlns:xsd="http://www.w3.org/2001/XMLSchema">
  <soap:Body>
    <ConsignmentObjectSimpleGetResponse xmlns="http://www.ditec.sk/CEPEkr">
      <ConsignmentObjectSimpleGetResult>
        <Code xmlns="http://www.ditec.sk/ICEPEkr">0</Code>
        <Description xmlns="http://www.ditec.sk/ICEPEkr">OK</Description>
        <ConsignmentDetail xmlns="http://www.ditec.sk/ICEPEkr">
          <ConsignmentType/>
          <SubjectType>0</SubjectType>
          <SubjectID>3db99c34-ed5a-3d4f-8b3a-c7620e9c314c</SubjectID>
          <SubjectName>AGREXIM, s.r.o. </SubjectName>
          <ConsignmentExternalCode>Z_MPRV_PPA_0025_v1.0</ConsignmentExternalCode>
          <ConsignmentTypeName>Vyžiadanie podkladov ku žiadosti o registráciu vývozcu -
dovozcu</ConsignmentTypeName>
          <CreatedDateTime>2013-01-14T14:54:31.929</CreatedDateTime>
          <IsRead>>false</IsRead>
          <XmlData>&lt;Registration Id="Z_MPRV_PPA_0025_v1.0"
xmlns="http://www.ditec.sk/ekr/registration/v1.0" ExternalIdentifier="" BusinessIdentifier=""
Description=""&gt;&lt;DocumentUnauthorized Id="S_MPRV_PPA_0025_v1.0"
xmlns="http://www.ditec.sk/ekr/unauthorized/v1.0"&gt;&lt;Object
Identifier="http://www.cep.sk/xsd/O_VSEOB_10008_v1.0.xsd" Id="Object20130114145431424"
MimeType="application/xml"&gt;&lt;doc10008
xmlns=""&gt;&lt;Header&gt;&lt;Header_Identif&gt;doc10008&lt;/Header_Identif&gt;&lt;Header_Verzia
&gt;0&lt;/Header_Verzia&gt;&lt;/Header&gt;&lt;internalVyzva&gt;&lt;EvidencneCislo_001&gt;1&lt;/Evi
dencneCislo_001&gt;&lt;Od_002&gt;1&lt;/Od_002&gt;&lt;Adresat_003&gt;1&lt;/Adresat_003&gt;&lt;D
atumPodania_004&gt;14.01.2013&lt;/DatumPodania_004&gt;&lt;/internalVyzva&gt;&lt;/doc10008&gt;
&lt;/Object&gt;&lt;/DocumentUnauthorized&gt;&lt;/Registration&gt;</XmlData>
          <ConsignmentState>Vybavená</ConsignmentState>
        </ConsignmentDetail>
      </ConsignmentObjectSimpleGetResult>
    </ConsignmentObjectSimpleGetResponse>
  </soap:Body>
</soap:Envelope>
```

 OPERAČNÝ PROGRAM INFORMATIZÁCIA SPOLOČNOSTI TVORÍME VEDOMOSTNÚ SPOLOČNOSŤ Európsky fond regionálneho rozvoja		 Riadiaci orgán OPIS		 MINISTERSTVO FINANCIÍ SLOVENSKEJ REPUBLIKY Sprostredkovateľský orgán OPIS		 EURÓPSKA ÚNIA	
Projekt	Elektronické služby centrálného elektronického priečinka			A3008_008			
Dokument	Integračný manuál IS podnikateľa a ES CEP						
Referencia	CEP/PD/092	Verzia	7.0				

Response

```
</ConsignmentObjectSimpleGetResponse>
</soap:Body>
</soap:Envelope>
```

3.20.2.6. Popis výnimiek

Kód	Popis	Špecifikácia chyby	Typ chyby
-1	Interná chyba	Interná chyba	Biznis
-219	Záznam nebol nájdený.	Záznam nebol nájdený.	Biznis
-213	Nebolo nájdené prevzaté/odmietnuté podanie - zlý identifikátor.	Nebolo nájdené prevzaté/odmietnuté podanie - zlý identifikátor.	Biznis
-218	Podanie nie je možné zobrazit'. Podanie bolo buď zamietnuté alebo ešte nebolo rozhodnuté o jeho akceptácii.	Podanie nie je možné zobrazit'. Podanie bolo buď zamietnuté alebo ešte nebolo rozhodnuté o jeho akceptácii.	Biznis

3.21. Podanie dokumentov do IS CEP v režime eIDAS

Meta IS identifikátor poskytovanej služby	
Verzia služby	1.0
Popis služby	Služba umožní podávanie dokumentov do IS CEP v režime eIDAS.
ISVS / Modul	IS CEP

3.21.1. Procesné/logické údaje

3.21.1.1. Procesný tok / biznis logika služby

Vstupnou štruktúrou pre prijatie podania v režime eIDAS bude kontajner elektronickej správy, ktorý umožňuje prenášať objekty zodpovedajúce platným formátom definovaným pre kvalifikovaný elektronický podpis.

Služba je určená pre informačné systémy obchodníkov.

3.21.1.2. Operácie poskytovanej služby

Názov operácie	Popis operácie	Poradie	Vstupné parametre	Výstupné parametre
PrijatiePodaniaZExternéhoSystemu	EKR2 WS Prijatie podania z externého systému.	1	EKR2PrijatiePodaniaZExternéhoSystemu	návratová hodnota - v prípade úspešného prijatia podania Kód = 0 (OK), výnimky opísané v príslušnej kapitole

Projekt	Elektronické služby centrálného elektronického priečinka	A3008_008
Dokument	Integračný manuál IS podnikateľa a ES CEP	
Referencia	CEP/PD/092	Verzia 7.0

PrijatiePodaniaZExternehoSystemu

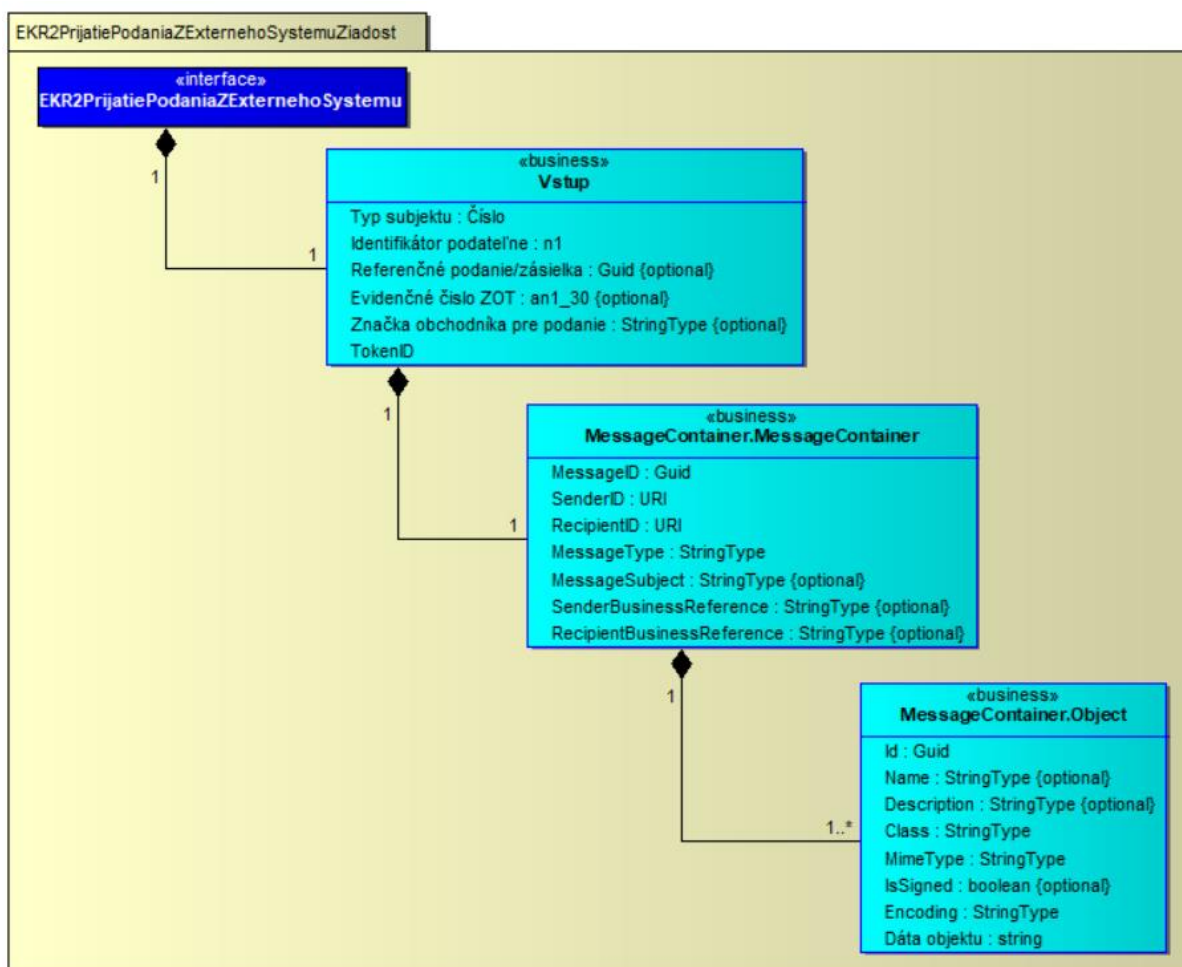

 OPERAČNÝ PROGRAM INFORMATIZÁCIA SPOLOČNOSTI TVORÍME VEDOMOSTNÚ SPOLOČNOSŤ Európsky fond regionálneho rozvoja		 Riadiaci orgán OPIS		 MINISTERSTVO FINANCIÍ SLOVENSKEJ REPUBLIKY Sprostredkovateľský orgán OPIS		 EURÓPSKA ÚNIA	
Projekt	Elektronické služby centrálného elektronického priečinka			A3008_008			
Dokument	Integračný manuál IS podnikateľa a ES CEP						
Referencia	CEP/PD/092	Verzia	7.0				

Vstup

Atribút	Typ subjektu : číslo
Opis	Služi pre identifikáciu typu odosielateľa
Plnenie	0 = Subjekt
Atribút	Identifikátor podateľne : n1
Opis	Služi na identifikáciu podateľne OVM, pre ktoré bude IS CEP poskytovať služby elektronickej podateľne.
Plnenie	Pre colné konanie sa plní hodnotou podateľne FRSR CEP = 2.
Atribút	Referenčné podanie/zásielka : Guid
Opis	Referenčný identifikátor predchádzajúceho podania/zásielky, ktorého sa týka dané podanie.
Plnenie	Deklaranti referenčný identifikátor nepoužívajú, používajú identifikátor biznis prípadu (IBP) pre zoskupenie podaní-zásielok do jedného obchodného prípadu.
Atribút	Evidenčné číslo ZOT
Opis	Evidenčné číslo ZOT, do ktorej sa má podanie zaradiť. Využíva sa hlavne pre potreby služieb portálu, kde je ZOT kľúčový nástroj pre zoskupenie obchodných prípadov.
Plnenie	Deklaranti tento atribút nepoužívajú, používajú identifikátor biznis prípadu pre zoskupenie podaní-zásielok. Tento IBP budú napĺňať v MessageContainer.SenderBusinessReference.
Atribút	Značka obchodníka pre podanie : StringType
Opis	Služi na označenie podania z pohľadu obchodníka.
Plnenie	Voliteľná možnosť pre označovanie podania pre obchodníkov.
Atribút	TokenID
Opis	Identifikácia používateľa, získa sa po prihlásení do IS CEP.
Plnenie	IS CEP prijíma podania odoslané autentifikovaným používateľom. Na základe tokenu systém identifikuje podávajúcu osobu. Pre komunikáciu IS deklarovateľov s IS CEP platí všeobecný princíp: účet pre komunikáciu s IS CEP musí byť zriadený pre oprávnenú osobu subjektu. Na základe tokenu systém realizuje autorizáciu a vyhodnocuje oprávnenie osoby konať za daný subjekt. Toto overenie oprávnenia osoby konať za subjekt systém vykoná voči SenderID uvedenému v MessageContainer.

MessageContainer

Atribút	MessageID : Guid
Opis	Jednoznačný identifikátor elektronickej správy. [Stav: Povinný.] [Formát reprezentácie: Textový reťazec.] [Hodnoty: Hodnota je generovaná. Predpísaná štruktúra textového reťazca je 32 hexadecimálnych znakov, oddelených pomlčkami do piatich skupín v tvare XXXXXXXX-XXXX-XXXX-XXXXXXXXXXXXXXXXX podľa Universally Unique Identifier (UUID). Technologické prostriedky na vytváranie textového reťazca v tvare Universally Unique Identifier (UUID) sú podľa verzie 4 alebo 5 osobitnej technickej normy.3) Príklad použitia: 3F2504E0-4F89-11D3-9A0C-0305E82C3301. [Poznámky: Pri použití verzie 5 sa používa unikátny menný priestor, pridelený správcovi informačného systému verejnej správy



OPERAČNÝ PROGRAM
INFORMATIZÁCIA SPOLOČNOSTI

TVORÍME VEDOMOSTNÚ SPOLOČNOSŤ

Európsky fond regionálneho rozvoja



Riadiaci orgán OPIS



MINISTERSTVO FINANCIÍ
SLOVENSKEJ REPUBLIKY

Sprostredkovateľský orgán OPIS



EURÓPSKA ÚNIA

Projekt	Elektronické služby centrálného elektronického priečinka	A3008_008
Dokument	Integračný manuál IS podnikateľa a ES CEP	
Referencia	CEP/PD/092	Verzia 7.0

	Ministerstvom financií Slovenskej republiky.]
Plnenie	Identifikátor správy, ktorý bude generovať IS obchodníkov, musí byť unikátny. Tento identifikátor bude z pohľadu externého sveta referenčný a bude slúžiť na párovanie podania s doručenkou, resp. zásielkou. V prípade duplicitného ID bude podanie odmietnuté.
Atribút	SenderID : URI
Opis	Jednoznačný identifikátor odosielateľa elektronickej správy. [Formát reprezentácie: Unified Resource Identifier (URI) v tvare referencovateľného identifikátora.] [Hodnoty: type=„IdIdentity“ – nemenná hodnota.] [Stav: Povinný.] [Poznámky: Referencovateľný identifikátor má tvar Unified Resource Identifier (URI), pričom posledná časť reťazca {referencia} reprezentuje samotnú hodnotu identifikácie.] Jednoznačne identifikuje odosielateľa elektronickej správy. Jemu bude doručené potvrdenka o doručení. Hodnota je URI a presná špecifikácia podporovaných typov identifikácie v ÚPVS sifo://<sifoguid> - identifikátor identity v IAM edesk://<edeskno> - číslo schránky ico://<ico>/<organizacnajednotka> - identifikátor právnickej osoby rc://<rodnecislo>/<priezvisko>/<meno> - identifikátor fyzickej osoby pco://<pocitacovecisloosoby> - identifikátor fyzickej osoby v RFO Podporované typy sa môžu v budúcnosti meniť a dopĺňať.
Plnenie	Jedná sa o identifikátor subjektu, ktorý bude vstupom do procesu stotožnenia voči evidencii subjektov v IAM a zároveň slúži ako identifikácia v procesoch doručovania do schránok ÚPVS. Algoritmus plnenia pre subjekty v colnom konaní: Právnická osoba/Podnikateľ = ico://<kod_krajiny>/<ico>
Atribút	RecipientID : URI
Opis	Jednoznačný identifikátor prijímateľa elektronickej správy. [Stav: Povinný.] [Formát reprezentácie: Unified Resource Identifier (URI) v tvare referencovateľného identifikátora.] [Hodnoty: type=„IdIdentity“ – nemenná hodnota.] [Poznámky: Referencovateľný identifikátor má tvar Unified Resource Identifier (URI), pričom posledná časť reťazca {referencia} reprezentuje samotnú hodnotu identifikácie.] Jednoznačne identifikuje prijímateľa elektronickej správy. Hodnota je URI a špecifikácia je rovnaká ako pre SenderId.
Plnenie	Adresátom podania je daný orgán verejnej moci.



OPERAČNÝ PROGRAM
INFORMATIZÁCIA SPOLOČNOSTI

TVORÍME VEDOMOSTNÚ SPOLOČNOSŤ

Európsky fond regionálneho rozvoja



Riadiaci orgán OPIS



MINISTERSTVO FINANCIÍ
SLOVENSKEJ REPUBLIKY

Sprostredkovateľský orgán OPIS



EURÓPSKA ÚNIA

Projekt	Elektronické služby centrálného elektronického priečinka	A3008_008
Dokument	Integračný manuál IS podnikateľa a ES CEP	
Referencia	CEP/PD/092	Verzia 7.0

	Naplní sa hodnotou získanou zo služby <u>Poskytnutie číselníkov pre integráciu deklarántov v režime eIDAS</u> (atribút Identifikátor prijímateľa typu podania).
Atribút	MessageType : StringType
Opis	Identifikuje typ podania, rozhodnutia a podobne. [Stav: Povinný.] [Formát reprezentácie: Textový reťazec.] Jednoznačne identifikuje typ elektronickej správy. Určuje tým spracovanie na strane prijímateľa.
Plnenie	Položka sa bude plniť externým kódom typu podania získaným zo služby <u>Poskytnutie číselníkov pre integráciu deklarántov v režime eIDAS</u> .
Atribút	MessageSubject : StringType
Opis	Stručný popis predmetu elektronickej správy. [Stav: Nepovinný.] [Formát reprezentácie: Textový reťazec.] [Hodnoty: Nemá predpísaný obsah.] [Poznámky: Môže byť definovaný podľa typu elektronickej správy. Podanie vytvorené prostredníctvom ústredného portálu verejnej správy používa kód služby, zadaný pri registrácii elektronickej služby príslušným orgánom verejnej moci. Podľa tohto kódu sa vykonáva automatické spracovanie.] Nepovinný údaj. Vypĺňa ju odosielateľ a predstavuje predmet elektronickej správy.
Plnenie	Položka sa bude plniť názvom typu podania získaným zo služby <u>Poskytnutie číselníkov pre integráciu deklarántov v režime eIDAS</u> .
Atribút	SenderBusinessReference : StringType
Opis	Spisová značka odosielateľa elektronickej správy. [Stav: Nepovinný.] [Formát reprezentácie: Textový reťazec.] [Hodnoty: Nemá predpísaný obsah.] Nepovinný údaj. Vypĺňa odosielateľ alebo generuje systém na strane odosielateľa. Predstavuje spisovú značku odosielateľa. Služi na párovanie komunikácie medzi dvoma stranami.
Plnenie	V procesoch colného konania zodpovedá identifikátoru biznis prípadu. Deklaranti budú plniť položku hodnotou tohto IBP.
Atribút	RecipientBusinessReference : StringType
Opis	Spisová značka prijímateľa elektronickej správy. [Stav: Nepovinný.] [Formát reprezentácie: Textový reťazec.] [Hodnoty: Nemá predpísaný obsah.] Nepovinný údaj. V prípade začiatku novej komunikácie sa tento údaj neuvádza. Ak sa jedná o odpoveď v existujúcej komunikácii, tak preberá hodnotu SenderBusinessReference prijatej správy, na ktorú odpovedá.



OPERAČNÝ PROGRAM
INFORMATIZÁCIA SPOLOČNOSTI

TVORÍME VEDOMOSTNÚ SPOLOČNOSŤ

Európsky fond regionálneho rozvoja



Riadiaci orgán OPIS



MINISTERSTVO FINANCIÍ
SLOVENSKEJ REPUBLIKY

Sprostredkovateľský orgán OPIS



EURÓPSKA UNIA

Projekt	Elektronické služby centrálného elektronického priečinka	A3008_008
Dokument	Integračný manuál IS podnikateľa a ES CEP	
Referencia	CEP/PD/092	Verzia 7.0

Plnenie	V procesoch colného konania zodpovedá MRN. Ak deklarant pozná MRN, môže ho do položky vložiť.
---------	--

MessageContainer.Object

Atribút	Id : Guid
Opis	<p>Reťazec slúžiaci ako jednoznačný identifikátor objektu elektronickej správy. [Stav: Povinný.] [Formát reprezentácie: Hodnota je generovaná. Predpísaná štruktúra textového reťazca je 32 hexadecimálnych znakov, oddelených pomlčkami do piatich skupín v tvare XXXXXXXX-XXXX-XXXX-XXXXXXXXXXXXXXXXXX podľa Universally Unique Identifier (UUID). Technologické prostriedky na vytváranie textového reťazca v tvare Universally Unique Identifier (UUID) sú podľa verzie 4 alebo 5 osobitnej technickej normy.5)] Príklad použitia: 3F2504E0-4F89-11D3-9A0C-0305E82C3301. [Poznámky: Cieľom použitia je možnosť referencovania. Pri použití verzie 5 sa používa unikátny menný priestor, pridelený správcovi informačného systému verejnej správy Ministerstvom financií Slovenskej republiky.]</p> <p>Jednoznačný identifikátor objektu. Musí byť jednoznačný v rámci celej elektronickej správy. Hodnotou je GUID. Slúži na referencovanie.</p>
Plnenie	Identifikátor objektu, ktorý bude generovať IS obchodníka.
Atribút	Name : StringType
Opis	<p>Názov objektu, spravidla názov pôvodného súboru. [Stav: Nepovinný.] [Hodnoty: Nemá predpísaný obsah.] Príklady použitia: RozhodnutieUPSVAR_RP_131_priloha.pdf. Ziadost_stavebne_povolenie_15.xml.]</p> <p>Nepovinný údaj. Predstavuje názov objektu. Môže sa použiť názov pôvodného súboru, ak existoval. Slúži na zobrazovanie a prípadne ako preddefinovaný názov pri ukladaní do súboru.</p>
Plnenie	Objekt môže obsahovať jeden objekt ale aj kontajner obsahujúcich viaceré objekty. Voliteľná možnosť pre označovanie objektu podľa uváženia deklarantov. Odporúčanie je plniť názvom SK správy.
Atribút	Description : StringType
Opis	<p>Popis objektu, určený na zobrazenie. [Stav: Nepovinný.] [Hodnoty: Nemá predpísaný obsah.] Príklady použitia: Rozhodnutie o pridelení rodičovského príspevku príloha 1, Žiadosť o stavebné povolenie.]</p>



OPERAČNÝ PROGRAM
INFORMATIZÁCIA SPOLOČNOSTI

TVORÍME VEDOMOSTNÚ SPOLOČNOSŤ

Európsky fond regionálneho rozvoja



Riadiaci orgán OPIS



MINISTERSTVO FINANCIÍ
SLOVENSKEJ REPUBLIKY

Sprostredkovateľský orgán OPIS



EURÓPSKA ÚNIA

Projekt	Elektronické služby centrálného elektronického priečinka	A3008_008
Dokument	Integračný manuál IS podnikateľa a ES CEP	
Referencia	CEP/PD/092	Verzia 7.0

	Nepovinný údaj. Popisuje voľne objekt. Slúži len na zobrazenie.
Plnenie	Objekt môže obsahovať jeden objekt ale aj kontajner obsahujúcich viaceré objekty. Voliteľná možnosť pre poznámku k objektu podľa uváženia deklarantov.
Atribút	Class : StringType
Opis	<p>Trieda objektu, slúži na identifikovanie typu / účelu použitia objektu. [Stav: Povinný.] [Hodnoty: Vyplňa sa v súlade s číselníkom ústredného portálu verejnej správy OBJECT_TRIEDA. Prípustné hodnoty sú</p> <p>"AA_TOKEN", ak je objektom autorizačný token,</p> <p>"ATTACHMENT", ak je objektom príloha, ktorou sú elektronické dokumenty alebo údaje vyplnené podľa elektronického formulára alebo podpisový kontajner obsahujúci takéto údaje Pravidlá použitia: Používa sa najmä ak je objektom príloha k elektronickému podaniu alebo k elektronickému úradnému dokumentu. Používa sa aj pre elektronický dokument, ktorý nespĺňa náležitosti elektronického formulára podľa §60 ods. 12 zákona</p> <p>"AUTHORIZATION", ak je objektom technická forma splnomocnenia,</p> <p>"FORM", ak sú objektom údaje vyplnené podľa elektronického formulára alebo ak je objektom podpisový kontajner obsahujúci aj údaje vyplnené podľa elektronického formulára; podpisový kontajner môže obsahovať okrem údajov vyplnených podľa elektronického formulára vnorených v štruktúre Kontajnera XML údajov aj iný elektronický dokument (a to napríklad na základe §28 ods. 3 a 6 zákona č. 305/2013 Z.z.) Pravidlá použitia: Každá elektronická správa musí obsahovať jeden objekt triedy "FORM". Hodnota "FORM" môže byť použitá najviac v jednom objekte v jednej elektronickej správe. Obvykle je to prvý objekt v správe. Hodnota FORM sa použije najmä ak ide o elektronické podanie alebo elektronický úradný dokument.]</p> <p>"FORWARD", ak sú objektom údaje vyplnené podľa elektronického formulára sprievodného listu postúpenia správy alebo ak je objektom podpisový kontajner obsahujúci takéto údaje. Pravidlá použitia: Používa sa v prípade postúpenia elektronických správ inému orgánu verejnej moci. Sprievodný list postúpenia správy predstavuje špecifickú prílohu v správe, ktorá sa postupuje a obsahuje údaje z dátových prvkov Sk-Talk a MessageContainer z postupovanej elektronickej správy pre účely neskoršieho prevzatia správy.</p> <p>"NOTIFY_TEMPLATE", ak je objektom notifikačná šablóna. Hodnota sa nepoužíva v elektronickej úradnej správe.]</p> <p>[Príklady použitia: Ak je objektom podpisový kontajner obsahujúci spoločne autorizovaný Kontajner XML údajov s vnorenými údajmi vyplnenými podľa elektronického formulára a iný elektronický dokument, ktoré spolu tvoria elektronický úradný dokument podľa §28 ods. 6 zákona, použije sa hodnota "FORM". Ak je objektom podpisový kontajner slúžiaci ako príloha elektronického podania, obsahujúci spoločne autorizovaný elektronický dokument a osvedčovací doložku podľa §36 zákona, použije sa hodnota "ATTACHMENT".</p> <p>Trieda objektu, slúži na identifikovanie typu alebo účelu. Číselníková hodnota. Slúži na určenie spracovania na strane prijímateľa.</p>
Plnenie	Pre procesy IS CEP sú zaujímavé "FORM" a "ATTACHMENT".



OPERAČNÝ PROGRAM
INFORMATIZÁCIA SPOLOČNOSTI

TVORÍME VEDOMOSTNÚ SPOLOČNOSŤ

Európsky fond regionálneho rozvoja



Riadiaci orgán OPIS



MINISTERSTVO FINANCIÍ
SLOVENSKEJ REPUBLIKY

Sprostredkovateľský orgán OPIS



EURÓPSKA ÚNIA

Projekt	Elektronické služby centrálného elektronického priečinka	A3008_008
Dokument	Integračný manuál IS podnikateľa a ES CEP	
Referencia	CEP/PD/092	Verzia 7.0

	<p>Algoritmus plnenia: "FORM" = hlavný riadiaci objekt (z pohľadu deklarantov reprezentujúci SK správu) "ATTACHMENT" – prílohy (aktuálne využitie pre jediný typ podania - eDovoz prílohy)</p>
Atribút	MimeType : StringType
Opis	<p>Typ obsahu objektu, určuje dátový formát objektu. [Stav: Povinný.] [Hodnoty: Príklady použitia: application/vnd.etsi.asic-e+zip, application/xform-xml, application/e-form+zip, application/pdf,.] Predstavuje štandardný mimetype obsahu, určuje dátový formát objektu.</p>
Plnenie	<p>Položka podporovaných formátov datových objektov v zmysle legislatívy. Odporúčanie je vytvárať ASIC = application/vnd.etsi.asic-e+zip.</p>
Atribút	IsSigned : boolean
Opis	<p>Príznak, či je objekt elektronicky podpísaný. [Stav: Nepovinný.] [Hodnoty: „true“ Znamená, že objekt je elektronicky podpísaný. „false“ Znamená, že objekt nie je elektronicky podpísaný.]</p> <p>Príznak, že objekt obsahuje podpis(y). Nepovinný údaj, nakoľko môže hodnota môže byť daná samotným obsahom objektu. Služi len na zobrazenie. V prípade, že z obsahu nevyplýva explicitne, že obsahuje podpis, doporučuje sa tento atribút vyplniť.</p>
Plnenie	<p>V agendách IS CEP podporujeme iba podpísané objekty podania. Z vyššie uvedeného vyplýva, že deklaranti budú plniť TRUE.</p>
Atribút	Encoding : StringType
Opis	<p>Spôsob kódovania obsahu a interpretácie dát. Povolené hodnoty XML a Base64. [Stav: Povinný.] [Hodnoty: „XML“ Znamená kódovanie prostredníctvom XML. „Base64“ Znamená kódovanie prostredníctvom Base64.]</p> <p>Tento atribút určuje spôsob kódovania dát, ktoré sú v elemente Object. Povolené hodnoty sú XML - v tomto prípade je priamo v elemente Object vnorené XML vo svojom špecifickom namespace. Base64 - hodnota elementu Object predstavuje Base64Binary kódované dáta objektu. Týmto spôsobom môžu byť uvedené aj XML dáta, nie je nutné vždy XML vkladať vnorené ako v predchádzajúcom prípade.</p>
Plnenie	Preferovaný variant = Base64.
Atribút	Dáta objektu : string
Opis	<p>Obsahom objektu môže byť jednoduchý dokument (súbor) alebo zložený dokument (kontajner). Formát jednoduchého dokumentu určuje štandardná hodnota atribútu MimeType. V prípade zloženého dokumentu, typ kontajnera určuje rozšírený MimeType a podporované kontajnery sú:</p>

 OPERAČNÝ PROGRAM INFORMATIZÁCIA SPOLOČNOSTI TVORÍME VEDOMOSTNÚ SPOLOČNOSŤ Európsky fond regionálneho rozvoja		 Vlada Slovenskej republiky Riadiaci orgán OPIS		 MINISTERSTVO FINANCIÍ SLOVENSKEJ REPUBLIKY Sprostredkovateľský orgán OPIS		 EURÓPSKA ÚNIA	
Projekt	Elektronické služby centrálneho elektronického priečinka			A3008_008			
Dokument	Integračný manuál IS podnikateľa a ES CEP						
Referencia	CEP/PD/092	Verzia	7.0				

	application/x-xades_zep application/x-xades_zep_data_signatures application/x-zipzpf application/vnd.etsi.asic-e+zip
Plnenie	Preferovaný variant = ASIC kontajner.

Informácie pre integrátorov aplikácií pre KEP sú uvedené na stránke:
<https://www.slovensko.sk/sk/na-stiahnutie/informacie-pre-integratorov-ap>

3.21.2. Technické informácie

3.21.2.1. Technická špecifikácia poskytovanej webovej služby

Testovacie prostredie	
WSDL	https://tcep.financnasprava.sk/tcep/procw/cep.ekre.web.ws/ReceiverExtSystem.asmx?wsdl
URL	https://tcep.financnasprava.sk/tcep/procw/cep.ekre.web.ws/ReceiverExtSystem.asmx

Produkčné prostredie	
WSDL	https://www.cep.financnasprava.sk/cep/procw/cep.ekre.web.ws/ReceiverExtSystem.asmx?wsdl
URL	https://www.cep.financnasprava.sk/cep/procw/cep.ekre.web.ws/ReceiverExtSystem.asmx

3.21.2.2. Definícia dodatočných parametrov hlavičky správ (Header)

Po prihlásení je potrebné pridať do každého ďalšieho volania wcf metód cookie s identifikátorom tokenu prihláseného používateľa. Konkrétne použitie je popísané v [kapitole 5](#).

3.21.2.3. Popis spôsobu zabezpečenia a autentifikácie pri volaní operácií služby

Autentifikácia je zabezpečená cez posielanie TokenDescriptora v hlavičke správy. Pre získanie TokenDescriptora je potrebné zavolať metódu pre prihlásenie sa do IAM-u:

- PrihlásenieMenomHeslom - prihlásenie používateľa menom a heslom,
- PrihlásenieCertifikatom - prihlásenie používateľa certifikátom.

3.21.2.4. Testovacie scenáre a prípady

Krok	Akcia	Očakávaný výsledok
1.	Používateľ získa aktuálne číselníky volaním služby <u>Poskytnutie číselníkov pre integráciu deklarantov v režime eIDAS</u>	Služba vráti číselník typov podaní podporovaných v režime eIDAS
2.	Používateľ vytvorí podanie v režime eIDAS a toto odošle do EKR eIDAS	System prijme a spracuje podanie v režime eIDAS

3.21.2.5. Technické operácie služby

Názov metódy
RecieveMessageFromExternalSystem



OPERAČNÝ PROGRAM
INFORMATIZÁCIA SPOLOČNOSTI

TVORÍME VEDOMOSTNÚ SPOLOČNOSŤ

Európsky fond regionálneho rozvoja



Riadiaci orgán OPIS



MINISTERSTVO FINANCIÍ
SLOVENSKEJ REPUBLIKY

Sprostredkovateľský orgán OPIS



EURÓPSKA ÚNIA

Projekt	Elektronické služby centrálného elektronického priečinka	A3008_008
Dokument	Integračný manuál IS podnikateľa a ES CEP	
Referencia	CEP/PD/092	Verzia 7.0

Vstupný parameter	Popis
typSubjektu	Identifikácia typu odosielateľa (0 = Subjekt)
identifikatorPodatelne	Identifikácia podateľne OVM, pre ktoré bude IS CEP poskytovať služby elektronickej podateľne. Pre colné konanie sa plní hodnotou podateľne FRSR CEP = 2
xmlMessageContainerB64	Xml v Base64 (UTF-8)
tokenDescriptor	TokenId a TokenCheck z prihlásenia
predchadzajucePodanieZasielka	Identifikátor predchádzajúceho podania/zásielky, ktorého sa týka dané podanie/zásielka
evidCisloZOT	Evidenčné číslo ZOT, do ktorej sa má podanie zaradiť. Využíva sa hlavne pre potreby služieb portálu, kde je ZOT kľúčový nástroj pre zoskupenie obchodných prípadov. Deklaranti tento atribút nepoužívajú, používajú identifikátor biznis prípadu pre zoskupenie podaní-zásielok. Tento IBP sa napĺňa v MessageContainer.SenderBusinessReference.
znackaObchodnikaPrePodanie	Slúži na označenie podania z pohľadu obchodníka, voliteľná možnosť pre označovanie podania pre obchodníkov.

Request

```
<soapenv:Envelope xmlns:soapenv="http://schemas.xmlsoap.org/soap/envelope/"
xmlns:cep="http://www.ditec.sk/CEPEKRe">
  <soapenv:Header/>
  <soapenv:Body>
    <cep:RecieveMessageFromExternalSystem>
      <cep:typSubjektu>0</cep:typSubjektu>
      <cep:identifikatorPodatelne>2</cep:identifikatorPodatelne>
      <cep:xmlMessageContainerB64>PHh6ZXA6RGF0YUUVudmVsb3BIIHhtbG5zOnh6ZXA9I.....</
cep:xmlMessageContainerB64>
      <cep:tokenDescriptor>
        <cep:TokenId>c51ed4f5-c14b-8749-96c7-58867453c3e5</cep:TokenId>
        <cep:TokenCheck>h26rlzy+pVCoz4h9D5vAg5ymi7w=</cep:TokenCheck>
      </cep:tokenDescriptor>
      <cep:predchadzajucePodanieZasielka/>
      <cep:evidCisloZOT>test</cep:evidCisloZOT>
      <cep:znackaObchodnikaPrePodanie>test</cep:znackaObchodnikaPrePodanie>
    </cep:RecieveMessageFromExternalSystem>
  </soapenv:Body>
</soapenv:Envelope>
```

Response

```
<soapenv:Envelope xmlns:soapenv="http://schemas.xmlsoap.org/soap/envelope/"
xmlns:cep="http://www.ditec.sk/CEPEKRe">
  <soapenv:Header/>
  <soapenv:Body>
    <cep:RecieveMessageFromExternalSystemResponse>
      <cep:RecieveMessageFromExternalSystemResult>
        <cep:Code>0</cep:Code>
        <cep:Description/>
      </cep:RecieveMessageFromExternalSystemResult>
    </cep:RecieveMessageFromExternalSystemResponse>
```

 OPERAČNÝ PROGRAM INFORMATIZÁCIA SPOLOČNOSTI TVORÍME VEDOMOSTNÚ SPOLOČNOSŤ Európsky fond regionálneho rozvoja		 Riadiaci orgán OPIS		 MINISTERSTVO FINANCIÍ SLOVENSKEJ REPUBLIKY Sprostredkovateľský orgán OPIS		 EURÓPSKA ÚNIA	
Projekt	Elektronické služby centrálného elektronického priečinka			A3008_008			
Dokument	Integračný manuál IS podnikateľa a ES CEP						
Referencia	CEP/PD/092	Verzia	7.0				

Response

```
</soapenv:Body>
</soapenv:Envelope>
```

3.21.2.6. Popis výnimiek

Kód	Popis	Špecifikácia chyby	Typ chyby
-999	Neexistujúce oprávnenie na službu.	Neexistujúce oprávnenie na službu.	Biznis
-221	Zamietnuté podanie. Nepovolený typ podania.	Zamietnuté podanie. Nepovolený typ podania.	Biznis
-220	Zamietnuté podanie. Neplatný adresát.	Zamietnuté podanie. Neplatný adresát.	Biznis
-211	Subjekt nemá zriadenú schránku na elektronické doručovanie.	Subjekt nemá zriadenú schránku na elektronické doručovanie.	Biznis
-207	Neznámy formát podania.	Neznámy formát podania.	Biznis
-205	Neznámy typ podania.	Neznámy typ podania.	Biznis
-204	Osoba nemá oprávnenie na zasielanie podaní v mene subjektu.	Osoba nemá oprávnenie na zasielanie podaní v mene subjektu.	Biznis
-501	Zamietnuté podanie. Zaslaný duplicitný identifikátor správy.	Zamietnuté podanie. Zaslaný duplicitný identifikátor správy.	Biznis
-504	Pre daný kanál nie je povolené prijímať daný typ podania.	Pre daný kanál nie je povolené prijímať daný typ podania.	Biznis
-505	Neznámy prijímateľ pre daný typ podania.	Neznámy prijímateľ pre daný typ podania.	Biznis
-2200202	Nepovolený počet formov v message container.	Nepovolený počet formov v message container.	Biznis
-2200203	Zamietnuté podanie. Ak je v nepodpísanom objekte uvedený class=FORM, musí byť hodnota MimeType rovná application/x-eform+xml.	Zamietnuté podanie. Ak je v nepodpísanom objekte uvedený class=FORM, musí byť hodnota MimeType rovná application/x-eform+xml.	Biznis
-2200222	Neznámy alebo neplatný typ objektu.	Neznámy alebo neplatný typ objektu.	Biznis
-2200230	Hlavný nepodpísaný dokument nesedí voči schéme.	Hlavný nepodpísaný dokument nesedí voči schéme.	Biznis
-2200237	Duplicitné MessageId	Duplicitné MessageId	Biznis
-1	Interná chyba.	Interná chyba.	Systém

 OPERAČNÝ PROGRAM INFORMATIZÁCIA SPOLOČNOSTI TVORÍME VEDOMOSTNÚ SPOLOČNOSŤ Európsky fond regionálneho rozvoja		 Riadiaci orgán OPIS	 MINISTERSTVO FINANCIÍ SLOVENSKEJ REPUBLIKY Sprostredkovateľský orgán OPIS	 EURÓPSKA ÚNIA
Projekt	Elektronické služby centrálného elektronického priečinka	A3008_008		
Dokument	Integračný manuál IS podnikateľa a ES CEP			
Referencia	CEP/PD/092	Verzia	7.0	

3.22. Poskytnutie číselníkov pre integráciu deklarantov v režime eIDAS

Meta IS identifikátor poskytovanej služby	
Verzia služby	1.0
Popis služby	Služba sprístupní číselníky typov podaní využívaných v elektronickom colnom konaní.
ISVS / Modul	IS CEP

3.22.1. Procesné/logické údaje

3.22.1.1. Procesný tok / biznis logika služby

Služba poskytne číselníky typov podaní v režime eIDAS pre procesy colného konania. Služba je špecifická a je určená pre subjekty realizujúce elektronické colné konanie a ich informačné systémy.

3.22.1.2. Operácie poskytovanej služby

Názov operácie	Popis operácie	Poradie operácie	Vstupné parametre	Výstupné parametre
CiselnikyPreDeklarantovEKR2	Poskytnutie číselníkov pre integráciu deklarantov v režime eIDAS	1	CiselnikyPreDeklarantovEKR2-Vstup	CiselnikyPreDeklarantovEKR2-Výstup

CiselnikyPreDeklarantovEKR2-Vstup

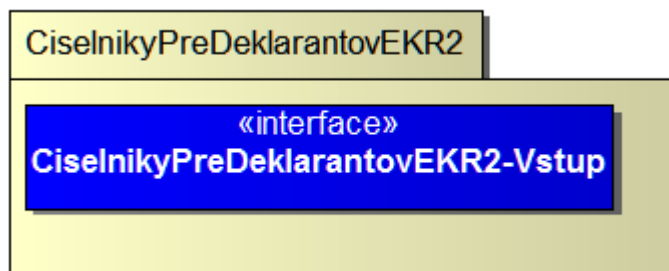

Projekt	Elektronické služby centrálného elektronického priečinka	A3008_008
Dokument	Integračný manuál IS podnikateľa a ES CEP	
Referencia	CEP/PD/092	Verzia 7.0

CiselnikyPreDeklarantovEKR2-Výstup

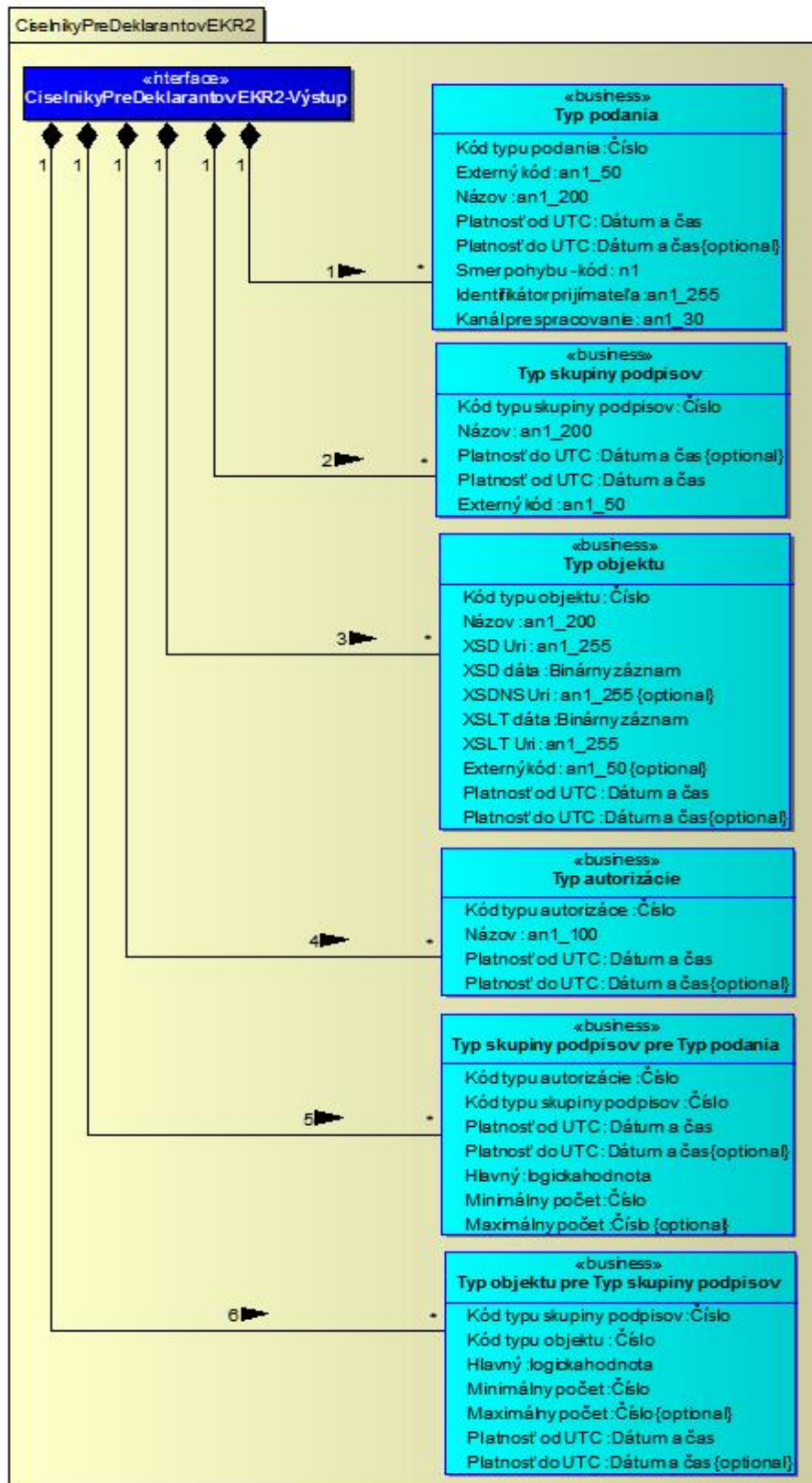

Projekt	Elektronické služby centrálného elektronického priečinka	A3008_008
Dokument	Integračný manuál IS podnikateľa a ES CEP	
Referencia	CEP/PD/092	Verzia 7.0

Typ podania

Atribút	Kód typu podania : číslo
Opis	jedinečný identifikátor pre typ podania
Atribút	Externý kód : an1_50
Opis	jedinečný business identifikátor pre typ podania
Atribút	Názov : an1_200
Opis	názov typu podania
Atribút	Platnosť od UTC : Dátum a čas
Opis	začiatok platnosti typu podania
Atribút	Platnosť do UTC : Dátum a čas
Opis	koniec platnosti typu podania
Atribút	Smer pohybu - kód : n1
Opis	môže obsahovať hodnoty (kód-popis): 1 - prijímaný 2 - odosielaný 3 - prijímaný aj odosielaný
Atribút	Identifikátor prijímateľa : an1_255
Opis	obsahuje URI pre daného prijímateľa typu podania
Atribút	Kanál pre spracovanie : an1_30
Opis	pre eIDAS režim obsahuje hodnotu EKR2

Typ skupiny podpisov

Atribút	Kód typu skupiny podpisov : číslo
Opis	jedinečný identifikátor
Atribút	Externý kód : an1_50
Opis	jedinečný business identifikátor
Atribút	Názov : an1_200
Opis	názov
Atribút	Platnosť od UTC : Dátum a čas
Opis	začiatok platnosti
Atribút	Platnosť do UTC : Dátum a čas
Opis	koniec platnosti

Typ objektu

Atribút	Kód typu objektu : číslo
Opis	jedinečný identifikátor
Atribút	Externý kód : an1_50
Opis	jedinečný business identifikátor
Atribút	Názov : an1_200
Opis	názov
Atribút	Platnosť od UTC : Dátum a čas
Opis	začiatok platnosti
Atribút	Platnosť do UTC : Dátum a čas
Opis	koniec platnosti
Atribút	XSD Uri : an1_255



OPERAČNÝ PROGRAM
INFORMATIZÁCIA SPOLOČNOSTI

TVORÍME VEDOMOSTNÚ SPOLOČNOSŤ

Európsky fond regionálneho rozvoja



Riadiaci orgán OPIS



MINISTERSTVO FINANCIÍ
SLOVENSKEJ REPUBLIKY

Sprostredkovateľský orgán OPIS



EURÓPSKA ÚNIA

Projekt	Elektronické služby centrálného elektronického priečinka	A3008_008
Dokument	Integračný manuál IS podnikateľa a ES CEP	
Referencia	CEP/PD/092	Verzia 7.0

Opis	xsd uri typu objektu
Atribút	XSD dáta : Binárny záznam
Opis	XSD dáta typu objektu
Atribút	XSDNS Uri : an1_255
Opis	XSDNS Uri typu objektu
Atribút	XSLT dáta : Binárny záznam
Opis	XSLT dáta typu objektu
Atribút	XSLT Uri : an1_255
Opis	XSLT Uri typu objektu

Typ autorizácie

Atribút	Kód typu autorizácie : Číslo
Opis	jedinečný identifikátor
Atribút	Názov : an1_100
Opis	názov
Atribút	Platnosť od UTC : Dátum a čas
Opis	začiatok platnosti
Atribút	Platnosť do UTC : Dátum a čas
Opis	koniec platnosti

Typ skupiny podpisov pre Typ podania

Atribút	Kód typu podania : číslo
Opis	jedinečný identifikátor
Atribút	Kód typu skupiny podpisov : číslo
Opis	jedinečný identifikátor
Atribút	Platnosť od UTC : Dátum a čas
Opis	začiatok platnosti
Atribút	Platnosť do UTC : Dátum a čas
Opis	koniec platnosti
Atribút	Hlavný : logickahodnota
Opis	príznak či je Typ skupiny podpisov hlavným pre daný Typ podania
Atribút	Minimálny počet : Číslo
Opis	dolná hranica intervalu početnosti
Atribút	Maximálny počet : Číslo
Opis	horná hranica intervalu početnosti

Typ objektu pre Typ skupiny podpisov

Atribút	Kód typu objektu : číslo
Opis	jedinečný identifikátor
Atribút	Kód typu skupiny podpisov : číslo
Opis	jedinečný identifikátor
Atribút	Platnosť od UTC : Dátum a čas
Opis	začiatok platnosti
Atribút	Platnosť do UTC : Dátum a čas

 OPERAČNÝ PROGRAM INFORMATIZÁCIA SPOLOČNOSTI TVORÍME VEDOMOSTNÚ SPOLOČNOSŤ Európsky fond regionálneho rozvoja		 Riadiaci orgán OPIS	 MINISTERSTVO FINANCIÍ SLOVENSKEJ REPUBLIKY Sprostredkovateľský orgán OPIS	 EURÓPSKA ÚNIA
Projekt	Elektronické služby centrálného elektronického priečinka	A3008_008		
Dokument	Integračný manuál IS podnikateľa a ES CEP			
Referencia	CEP/PD/092	Verzia	7.0	

Opis	koniec platnosti
Atribút	Hlavný : logickahodnota
Opis	príznak či je Typ objektu hlavným pre daný Typ skupiny podpisov
Atribút	Minimálny počet : Číslo
Opis	dolná hranica intervalu početnosti
Atribút	Maximálny počet : Číslo
Opis	horná hranica intervalu početnosti

Návratová hodnota

Atribút	reťazec
Opis	"" - nastala chyba - nepodarilo sa načítať číselníky "1" - číselník sa nezmenil, t.j. hash (sha256, UTF-8) odoslaného xml sa zhoduje s hashom číselníka v CEPE "Base64" - aktuálny xml číselník v tvare base64 (UTF-8), po dekódovaní Base64 reťazca získame xml

3.22.2. Technické informácie

3.22.2.1. Technická špecifikácia poskytovanej webovej služby

Testovacie prostredie	
WSDL	https://tcep.financnasprava.sk/tcep/procw/CEP.MRP.ElektronickeSluzby.Svc.Wcf/ElektronickeSluzbyService.svc?singlewsdl
URL	https://tcep.financnasprava.sk/tcep/procw/CEP.MRP.ElektronickeSluzby.Svc.Wcf/ElektronickeSluzbyService.svc

Produkčné prostredie	
WSDL	https://www.cep.financnasprava.sk/cep/procw/CEP.MRP.ElektronickeSluzby.Svc.Wcf/ElektronickeSluzbyService.svc?singlewsdl
URL	https://www.cep.financnasprava.sk/cep/procw/CEP.MRP.ElektronickeSluzby.Svc.Wcf/ElektronickeSluzbyService.svc

3.22.2.2. Definícia dodatočných parametrov hlavičky správ (Header)

Po prihlásení je potrebné pridať do každého ďalšieho volania wcf metód cookie s identifikátorom tokenu prihláseného používateľa. Konkrétne použitie je popísané v [kapitole 5](#).

3.22.2.3. Popis spôsobu zabezpečenia a autentifikácie pri volaní operácií služby

Autentifikácia je zabezpečená cez posielanie TokenDescriptora v hlavičke správy. Pre získanie TokenDescriptora je potrebné zavolať metódu pre prihlásenie sa do IAM-u:

- PrihlasenieMenomHeslom - prihlásenie používateľa menom a heslom,
- PrihlasenieCertifikatom - prihlásenie používateľa certifikátom.

3.22.2.4. Testovacie scenáre a prípady

Krok	Akcia	Očakávaný výsledok
1.	Používateľ zavolá službu pre získanie číselníka	Služba vráti výsledok volania (""/ "1" / "base64")

 OPERAČNÝ PROGRAM INFORMATIZÁCIA SPOLOČNOSTI TVORÍME VEDOMOSTNÚ SPOLOČNOSŤ Európsky fond regionálneho rozvoja		 Riadiaci orgán OPIS		 MINISTERSTVO FINANCIÍ SLOVENSKEJ REPUBLIKY Sprostredkovateľský orgán OPIS		 EURÓPSKA ÚNIA	
Projekt	Elektronické služby centrálného elektronického priečinka	A3008_008					
Dokument	Integračný manuál IS podnikateľa a ES CEP						
Referencia	CEP/PD/092	Verzia	7.0				

3.22.2.5. Technické operácie služby

Názov metódy
PoskytnutieCiselnikovPreIntegraciuDeklarantovEkr2

Vstupný parameter	Popis
digestValue	digitálny odtlačok/hash pre xml s číselníkmi (sha256, UTF8)

Request
<pre><soap:Envelope xmlns:soap="http://www.w3.org/2003/05/soap-envelope" xmlns:elek="http://www.cep.financnasprava.sk/ElektronickeSluzby"> <soap:Header/> <soap:Body> <elek:PoskytnutieCiselnikovPreIntegraciuDeklarantovEkr2> <elek:digestValue>hash</elek:digestValue> </elek:PoskytnutieCiselnikovPreIntegraciuDeklarantovEkr2> </soap:Body> </soap:Envelope></pre>

Response
<pre><s:Envelope xmlns:s="http://www.w3.org/2003/05/soap-envelope" xmlns:a="http://www.w3.org/2005/08/addressing"> <s:Header> <a:Action s:mustUnderstand="1">http://www.cep.financnasprava.sk/ElektronickeSluzby/IElektronickeSluzby/PoskytnutieCiselnikov PreIntegraciuDeklarantovEkr2Response</a:Action> </s:Header> <s:Body> <PoskytnutieCiselnikovPreIntegraciuDeklarantovEkr2Response xmlns="http://www.cep.financnasprava.sk/ElektronickeSluzby"> <PoskytnutieCiselnikovPreIntegraciuDeklarantovEkr2Result>H4sIAAAAAAAEAO19TXPjRpbg 2Y7o/4Cp7Z1ydRQlghll0e3yDC2WvdoqlbRi2dvht...BPhnotxPN1kzXmr+8tTuf/395y+hnvKEHAA==</P oskytnutieCiselnikovPreIntegraciuDeklarantovEkr2Result> </PoskytnutieCiselnikovPreIntegraciuDeklarantovEkr2Response> </s:Body> </s:Envelope></pre>

3.22.2.6. Popis výnimiek

Kód	Popis	Špecifikácia chyby	Typ chyby
""	Chyba pri volaní služby	Interná chyba	Aplikačná

 OPERAČNÝ PROGRAM INFORMATIZÁCIA SPOLOČNOSTI TVORÍME VEDOMOSTNÚ SPOLOČNOSŤ Európsky fond regionálneho rozvoja		 Riadiaci orgán OPIS		 MINISTERSTVO FINANCIÍ SLOVENSKEJ REPUBLIKY Sprostredkovateľský orgán OPIS		 EURÓPSKA ÚNIA	
Projekt	Elektronické služby centrálného elektronického priečinka			A3008_008			
Dokument	Integračný manuál IS podnikateľa a ES CEP						
Referencia	CEP/PD/092	Verzia	7.0				

3.23. Poskytnutie histórie komunikácie v režime eIDAS

Meta IS identifikátor poskytovanej služby	
Verzia služby	1.0
Popis služby	Podporná služba pre získanie podaní/rozhodnutí evidovaných v IS CEP v režime eIDAS.
ISVS / Modul	IS CEP

3.23.1. Procesné/logické údaje

3.23.1.1. Procesný tok / biznis logika služby

Služba na základe vstupných parametrov poskytne podania/rozhodnutia evidované v IS CEP.

Služba je synchronná a je určená pre IS podnikateľa.

Služba obsahuje operácie:

- Poskytnutie zoznamu podaní pre externé systémy
- Poskytnutie zoznamu zásielok pre externé systémy
- Poskytnutie podania
- Poskytnutie zásielky

3.23.1.2. Operácie poskytovanej služby

Názov operácie	Popis operácie	Poradie	Vstupné parametre	Výstupné parametre
EKR2 WS HIST KOM Poskytnutie zoznamu podaní pre externé systémy	system vráti dostupné podania pre daného používateľa/externý systém	1	HistoriaPodani-Vstup	HistoriaPodani Vysledok-Vystup
EKR2 WS HIST KOM Poskytnutie podania	system vráti detail podania na základe identifikátora	1	DetailPodania	DetailPodania Vysledok
EKR2 WS HIST KOM Poskytnutie zoznamu zásielok pre externé systémy	system vráti dostupné zásielky pre daného používateľa/externý systém	1	HistoriaZasielok-Vstup	HistoriaZasielok Vysledok-Výstup
EKR2 WS HIST KOM Poskytnutie zásielky	system vráti detail zásielky na základe identifikátora	1	DetailZasielky	DetailZasielky Vysledok

 OPERAČNÝ PROGRAM INFORMATIZÁCIA SPOLOČNOSTI TVORÍME VEDOMOSTNÚ SPOLOČNOSŤ Európsky fond regionálneho rozvoja		 Riadiaci orgán OPIS		 MINISTERSTVO FINANCIÍ SLOVENSKEJ REPUBLIKY Sprostredkovateľský orgán OPIS		 EURÓPSKA UNIA	
Projekt	Elektronické služby centrálného elektronického priečinka	A3008_008					
Dokument	Integračný manuál IS podnikateľa a ES CEP						
Referencia	CEP/PD/092	Verzia	7.0				

HistoriaPodani

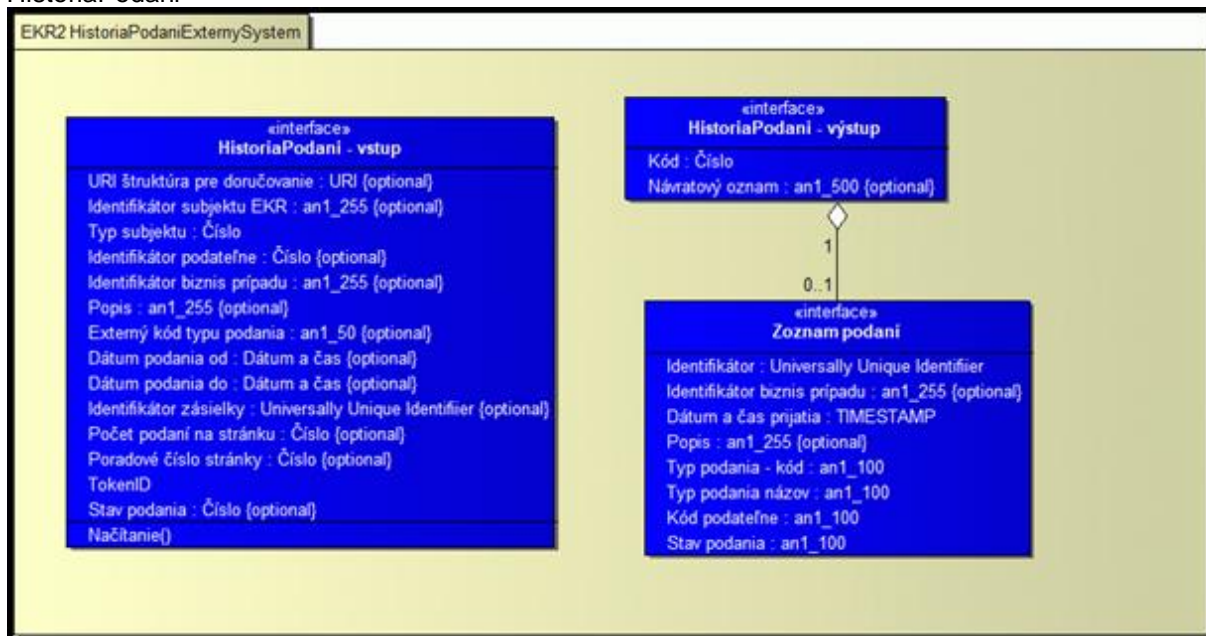

História podaní - Vstup

Atribút	URI štruktúra pre doručovanie : URI
Opis	Jednoznačný identifikátor subjektu pre doručovanie.
Atribút	Identifikátor subjektu EKR : an1_255
Opis	Jednoznačný identifikátor subjektu pridelený EKR.
Atribút	Typ subjektu : Číslo
Opis	0=Externý subjekt 1=Organizačná zložka
Atribút	Identifikátor podateľne : Číslo
Opis	Jednoznačný identifikátor podateľne, ktorej je podanie doručené.
Atribút	Identifikátor biznis prípadu : an1_255
Opis	Identifikátor biznis prípadu z podania.
Atribút	Popis : an1_255
Opis	Popis z podania.
Atribút	Externý kód typu podania : an1_50
Opis	Jednoznačný identifikátor typu podania.
Atribút	Dátum podania od : Dátum a čas
Opis	Dátum prijatia v podateľni, od ktorého majú byť vrátené podania.
Atribút	Dátum podania do : Dátum a čas
Opis	Dátum prijatia v podateľni, do ktorého majú byť vrátené podania.
Atribút	Identifikátor zásielky : an1_30
Opis	Jednoznačný identifikátor zásielky, viažúcej sa k podaniu.
Atribút	Počet podaní na stránku : Číslo
Opis	Počet podaní na stránku.
Atribút	Poradové číslo stránky : Číslo

Projekt	Elektronické služby centrálného elektronického priečinka	A3008_008
Dokument	Integračný manuál IS podnikateľa a ES CEP	
Referencia	CEP/PD/092	Verzia 7.0

Opis	Poradové číslo stránky.
Atribút	TokenID
Opis	TokenID.
Atribút	Stav podania : Číslo
Opis	1 - Prijaté 2 - Neprijaté 3 - Spracovávané

História podaní - Výstup

Atribút	Kód : Číslo
Opis	Kód chyby.
Atribút	Popis : an1_255
Opis	Popis chyby

Zoznam podaní

Atribút	Identifikátor : Guid
Opis	Jednoznačný identifikátor podania.
Atribút	Identifikátor biznis prípadu : an1_255
Opis	Identifikátor biznis prípadu z podania.
Atribút	Dátum a čas prijatia : Dátum a čas
Opis	Dátum a čas prijatia podania v podateľni.
Atribút	Popis : an_255
Opis	Popis z podania.
Atribút	Typ podania - kód : an1_100
Opis	Jednoznačný identifikátor typu podania.
Atribút	Typ podania názov : an1_100
Opis	Názov typu podania.
Atribút	Kód podateľne : Číslo
Opis	Jednoznačný identifikátor podateľne, ktorej je podanie doručené.
Atribút	Stav : Číslo
Opis	1 - Prijaté 2 - Neprijaté 3 - Spracovávané

 OPERAČNÝ PROGRAM INFORMATIZÁCIA SPOLOČNOSTI TVORÍME VEDOMOSTNÚ SPOLOČNOSŤ Európsky fond regionálneho rozvoja		 Riadiaci orgán OPIS		 MINISTERSTVO FINANCIÍ SLOVENSKEJ REPUBLIKY Sprostredkovateľský orgán OPIS		 EURÓPSKA ÚNIA	
Projekt	Elektronické služby centrálného elektronického priečinka	A3008_008					
Dokument	Integračný manuál IS podnikateľa a ES CEP						
Referencia	CEP/PD/092	Verzia	7.0				

DetailPodania

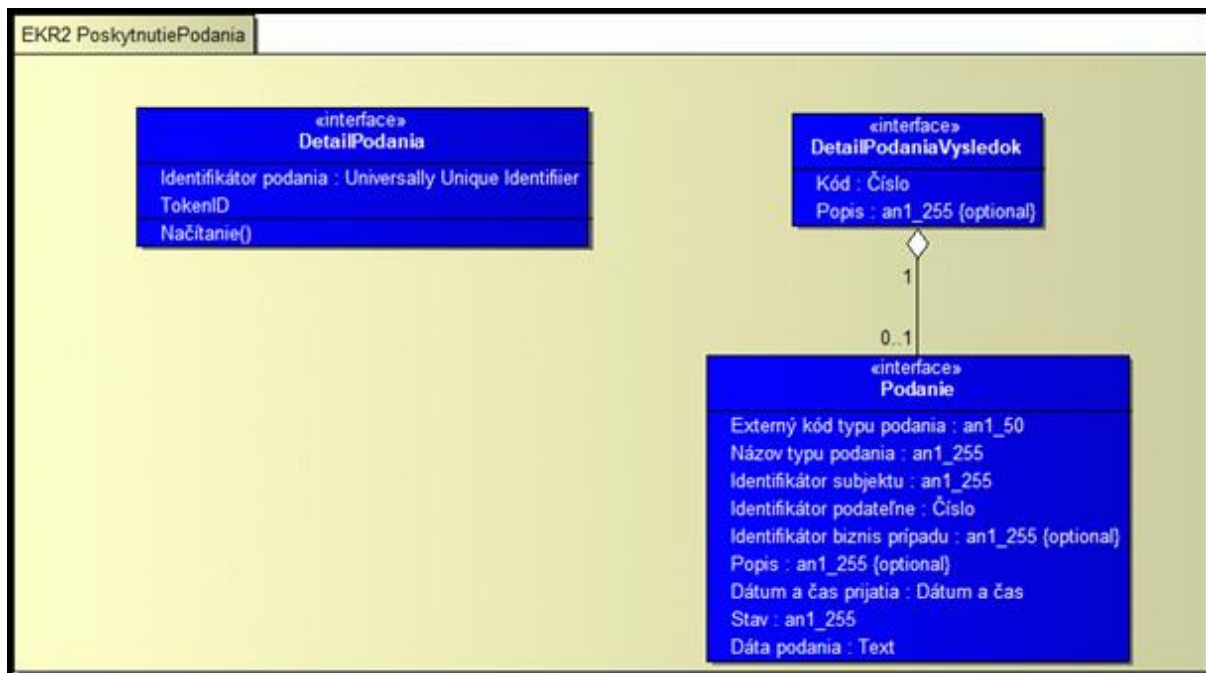

Detail podania

Atribút	Identifikátor podania : Guid
Opis	Jednoznačný identifikátor podania
Atribút	TokenID
Opis	TokenID

DetailPodaniaVysledok

Atribút	Kód : Číslo
Opis	Kód chyby.
Atribút	Popis : an1_255
Opis	Popis chyby

Podanie

Atribút	Externý kód typu podania : an1_50
Opis	Jednoznačný identifikátor typu podania.
Atribút	Názov typu podania : an1_255
Opis	Názov typu podania.
Atribút	Identifikátor subjektu : an1_255
Opis	Jednoznačný identifikátor subjektu.
Atribút	Identifikátor podateľne : Číslo
Opis	Jednoznačný identifikátor podateľne, ktorej je podanie doručené.
Atribút	Identifikátor biznis prípadu : an1_255
Opis	Identifikátor biznis prípadu z podania.

 OPERAČNÝ PROGRAM INFORMATIZÁCIA SPOLOČNOSTI TVORÍME VEDOMOSTNÚ SPOLOČNOSŤ Európsky fond regionálneho rozvoja		 Vlada Slovenskej republiky Riadiaci orgán OPIS		 MINISTERSTVO FINANCIÍ SLOVENSKEJ REPUBLIKY Sprostredkovateľský orgán OPIS		 EURÓPSKA ÚNIA	
Projekt	Elektronické služby centrálného elektronického priečinka	A3008_008					
Dokument	Integračný manuál IS podnikateľa a ES CEP						
Referencia	CEP/PD/092	Verzia	7.0				

Atribút	Popis : an1_255
Opis	Popis z podania.
Atribút	Dátum a čas prijatia : Dátum a čas
Opis	Dátum a čas prijatia podania v podateľni.
Atribút	Stav : an1_255
Opis	Stav podania.
Atribút	Dáta podania : Text
Opis	Dáta podania.

HistoriaZasielok

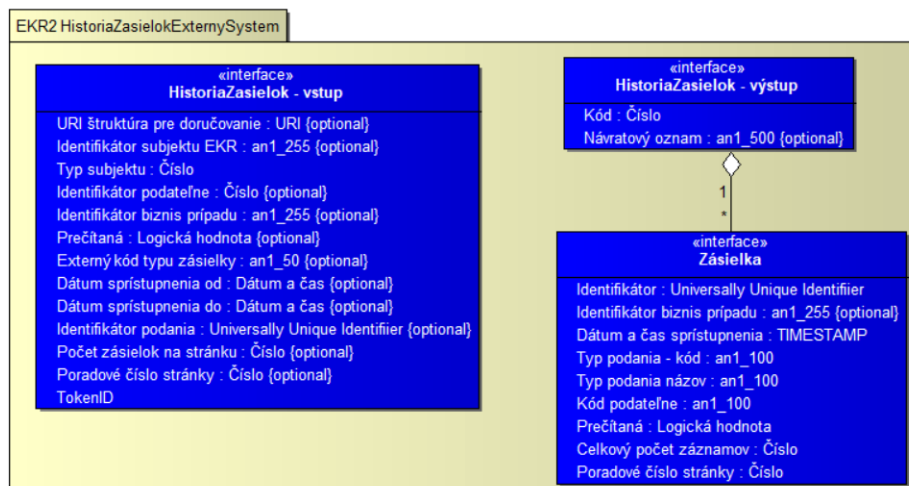

História zásielok - Vstup

Atribút	URI štruktúra pre doručovanie : URI
Opis	Jednoznačný identifikátor subjektu pre doručovanie.
Atribút	Identifikátor subjektu EKR : an1_255
Opis	Jednoznačný identifikátor subjektu pridelený EKR.
Atribút	Typ subjektu : Číslo
Opis	0=Externý subjekt 1=Organizačná zložka
Atribút	Identifikátor podateľne : Číslo
Opis	Jednoznačný identifikátor podateľne, ktorej sa zásielka týka.
Atribút	Identifikátor biznis prípadu : an1_255
Opis	Identifikátor biznis prípadu zo zásielky.
Atribút	Prečítaná : Logická hodnota
Opis	Príznak vyjadrujúci, či sa jedná o zásielku, ktorá už bola prečítaná, t.j. vyžiadaná funkciou pre vrátenie detailu zásielky.
Atribút	Externý kód typu zásielky : an1_50
Opis	Jednoznačný identifikátor typu zásielky.
Atribút	Dátum sprístupnenia od : Dátum a čas
Opis	Dátum sprístupnenia v podateľni, od ktorého majú byť vrátené zásielky.
Atribút	Dátum sprístupnenia do : Dátum a čas

 OPERAČNÝ PROGRAM INFORMATIZÁCIA SPOLOČNOSTI TVORÍME VEDOMOSTNÚ SPOLOČNOSŤ Európsky fond regionálneho rozvoja		 Riadiaci orgán OPIS	 MINISTERSTVO FINANCIÍ SLOVENSKEJ REPUBLIKY Sprostredkovateľský orgán OPIS	 EURÓPSKA ÚNIA
Projekt	Elektronické služby centrálného elektronického priečinka	A3008_008		
Dokument	Integračný manuál IS podnikateľa a ES CEP			
Referencia	CEP/PD/092	Verzia	7.0	

Opis	Dátum sprístupnenia v podateľni, do ktorého majú byť vrátené zásielky.
Atribút	Identifikátor podania : Guid
Opis	Jednoznačný identifikátor podania, viažúceho sa k zásielke.
Atribút	Počet zásielok na stránku : Číslo
Opis	Počet zásielok na stránku.
Atribút	Poradové číslo stránky : Číslo
Opis	Poradové číslo stránky.
Atribút	TokenID
Opis	TokenID.

HistoriaZasielok-Vystup

Atribút	Kód : Číslo
Opis	Kód chyby.
Atribút	Popis : an1_255
Opis	Popis chyby

Zoznam zásielok

Atribút	Identifikátor : Guid
Opis	Jednoznačný identifikátor zásielky
Atribút	Identifikátor biznis prípadu : an1_255
Opis	Identifikátor biznis prípadu zo zásielky.
Atribút	Dátum a čas sprístupnenia : Dátum a čas
Opis	Dátum a čas sprístupnenia v podateľni.
Atribút	Typ podania - kód : an1_100
Opis	Jednoznačný identifikátor typu zásielky.
Atribút	Typ podania názov : an1_100
Opis	Názov typu zásielky.
Atribút	Kód podateľne : Číslo
Opis	Jednoznačný identifikátor podateľne, ktorej sa zásielka týka.
Atribút	Prečítaná : Logická hodnota
Opis	Príznak vyjadrujúci, či sa jedná o zásielku, ktorá už bola prečítaná, t.j. vyžiadaná funkciou pre vrátenie detailu zásielky.

 OPERAČNÝ PROGRAM INFORMATIZÁCIA SPOLOČNOSTI TVORÍME VEDOMOSTNÚ SPOLOČNOSŤ Európsky fond regionálneho rozvoja		 Riadiaci orgán OPIS		 MINISTERSTVO FINANCIÍ SLOVENSKEJ REPUBLIKY Sprostredkovateľský orgán OPIS		 EURÓPSKA ÚNIA		
Projekt	Elektronické služby centrálného elektronického priečinka	A3008_008						
Dokument	Integračný manuál IS podnikateľa a ES CEP							
Referencia	CEP/PD/092	Verzia	7.0					

DetailZasielky

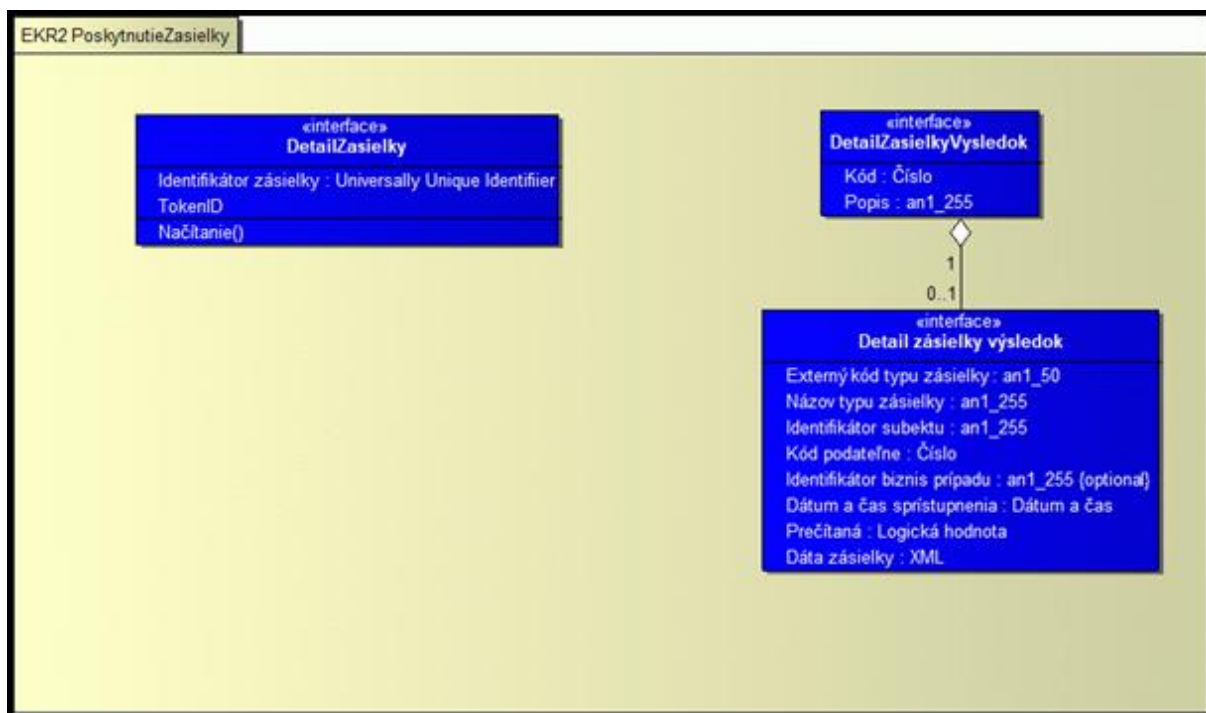

Detail zásielky

Atribút	Identifikátor zásielky : Guid
Opis	Jednoznačný identifikátor zásielky.
Atribút	TokenID
Opis	TokenID.

DetailZasielkyVysledok

Atribút	Kód : Číslo
Opis	Kód chyby.
Atribút	Popis : an1_255
Opis	Popis chyby

Detail zásielky výsledok

Atribút	Externý kód typu zásielky : an1_50
Opis	Jednoznačný identifikátor typu zásielky.
Atribút	Názov typu zásielky : an1_255
Opis	Názov typu zásielky.
Atribút	Identifikátor subektu : an1_255
Opis	Jednoznačný identifikátor subjektu.
Atribút	Kód podateľne : Číslo
Opis	Jednoznačný identifikátor podateľne, ktorej sa zásielka týka.
Atribút	Identifikátor biznis prípadu : an1_255
Opis	Identifikátor biznis prípadu zo zásielky.

 OPERAČNÝ PROGRAM INFORMATIZÁCIA SPOLOČNOSTI TVORÍME VEDOMOSTNÚ SPOLOČNOSŤ Európsky fond regionálneho rozvoja		 VLÁDA SLOVENSKEJ REPUBLIKY Riadiaci orgán OPIS		 MINISTERSTVO FINANCIÍ SLOVENSKEJ REPUBLIKY Sprostredkovateľský orgán OPIS		 EURÓPSKA ÚNIA	
Projekt	Elektronické služby centrálného elektronického priečinka			A3008_008			
Dokument	Integračný manuál IS podnikateľa a ES CEP						
Referencia	CEP/PD/092	Verzia	7.0				

Atribút	Dátum a čas sprístupnenia : Dátum a čas
Opis	Dátum a čas sprístupnenia v podateľni.
Atribút	Prečítaná : Logická hodnota
Opis	Príznak vyjadrujúci, či sa jedná o zásielku, ktorá už bola prečítaná, t.j. vyžiadaná funkciou pre vrátenie detailu zásielky.
Atribút	Dáta zásielky : XML
Opis	Dáta zásielky.

3.23.2. Technické informácie

3.23.2.1. Technická špecifikácia poskytovanej webovej služby

Testovacie prostredie	
WSDL	https://tcep.financnasprava.sk/tcep/procw/cep.ekre.web.ws/HistKom.asmx?WSDL
URL	https://tcep.financnasprava.sk/tcep/procw/cep.ekre.web.ws/HistKom.asmx

Produkčné prostredie	
WSDL	https://www.cep.financnasprava.sk/cep/procw/cep.ekre.web.ws/HistKom.asmx?WSDL
URL	https://www.cep.financnasprava.sk/cep/procw/cep.ekre.web.ws/HistKom.asmx

3.23.2.2. Definícia dodatočných parametrov hlavičky správ (Header)

Po prihlásení je potrebné pridať do každého ďalšieho volania wcf metód cookie s identifikátorom tokenu prihláseného používateľa. Konkrétne použitie je popísané v [kapitole 5](#).

3.23.2.3. Popis spôsobu zabezpečenia a autentifikácie pri volaní operácií služby

Autentifikácia je zabezpečená cez posielanie TokenDescriptora v hlavičke správy. Pre získanie TokenDescriptora je potrebné zavolať metódu pre prihlásenie sa do IAM-u:

- PrihlasenieMenomHeslom - prihlásenie používateľa menom a heslom,
- PrihlasenieCertifikatom - prihlásenie používateľa certifikátom.

3.23.2.4. Testovacie scenáre a prípady

Krok	Akcia	Očakávaný výsledok
1.	Používateľ zavolá službu pre poskytnutie histórie komunikácie – operácie Poskytnutie podaní/zásielok pre externé systémy	System vráti zoznam podaní/zásielok vyhovujúci zadaným vstupom.
2.	Používateľ zavolá službu pre poskytnutie histórie komunikácie – operácie Poskytnutie podania/zásielky pre externé systémy	System vráti data požadovaného podania/zásielky.

3.23.2.5. Technické operácie služby

Názov metódy
RegistrationListExtern



OPERAČNÝ PROGRAM
INFORMATIZÁCIA SPOLOČNOSTI

TVORÍME VEDOMOSTNÚ SPOLOČNOSŤ

Európsky fond regionálneho rozvoja



Riadiaci orgán OPIS



MINISTERSTVO FINANCIÍ
SLOVENSKEJ REPUBLIKY

Sprostredkovateľský orgán OPIS



EURÓPSKA ÚNIA

Projekt	Elektronické služby centrálného elektronického priečinka	A3008_008
Dokument	Integračný manuál IS podnikateľa a ES CEP	
Referencia	CEP/PD/092	Verzia 7.0

Vstupný parameter	Popis
uriStrukturaPreDoručovanie	Jednoznačný identifikátor subjektu pre doručovanie.
idSubjektu	Jednoznačný identifikátor subjektu pridelený EKR.
typSubjektu	0=Externý subjekt, 1=Organizačná zložka
idPodatelne	Jednoznačný identifikátor podatelne, ktorej je podanie doručené.
idBiznisPripadu	Identifikátor biznis prípadu z podania.
popis	Popis z podania.
extKodTypuPodania	Jednoznačný identifikátor typu podania.
datumPodaniaOd	Dátum prijatia v podateľni, od ktorého majú byť vrátené podania.
datumPodaniaDo	Dátum prijatia v podateľni, do ktorého majú byť vrátené podania.
idZasielky	Jednoznačný identifikátor zásielky, viažúcej sa k podaniu.
pocetPodaniNaStranku	Počet podaní na stránku.
poradoveCisloStranky	Poradové číslo stránky.
stavPodania	1 - Prijaté, 2 - Neprijaté, 3 - Spracovávané

Request

```
<soap:Envelope xmlns:soap="http://www.w3.org/2003/05/soap-envelope"
xmlns:cep="http://www.ditec.sk/CEPEKRe">
  <soap:Header/>
  <soap:Body>
    <cep:RegistrationListExtern>
      <cep:uriStrukturaPreDoručovanie></cep:uriStrukturaPreDoručovanie>
      <cep:idSubjektu>26575977</cep:idSubjektu>
      <cep:typSubjektu>0</cep:typSubjektu>
      <cep:idPodatelne>2</cep:idPodatelne>
      <cep:idBiznisPripadu/>
      <cep:popis/>
      <cep:extKodTypuPodania/>
      <cep:datumPodaniaOd>2019-01-01T10:00:00</cep:datumPodaniaOd>
      <cep:datumPodaniaDo>2019-01-09T10:00:00</cep:datumPodaniaDo>
      <cep:idZasielky/>
      <cep:pocetPodaniNaStranku>20</cep:pocetPodaniNaStranku>
      <cep:poradoveCisloStranky>1</cep:poradoveCisloStranky>
      <cep:stavPodania>1</cep:stavPodania>
    </cep:RegistrationListExtern>
  </soap:Body>
</soap:Envelope>
```

Response

```
<soap:Envelope xmlns:soap="http://www.w3.org/2003/05/soap-envelope"
xmlns:xsi="http://www.w3.org/2001/XMLSchema-instance" xmlns:xsd="http://www.w3.org/2001/XMLSchema">
  <soap:Body>
    <RegistrationListExternResponse xmlns="http://www.ditec.sk/CEPEKRe">
      <RegistrationListExternResult>
        <Code>0</Code>
        <Description>OK</Description>
        <RegistrationList>
          <Count>5</Count>
          <TotalCount>5</TotalCount>
          <CurrentPage>1</CurrentPage>
        </RegistrationList>
      </RegistrationListExternResult>
    </RegistrationListExternResponse>
  </soap:Body>
</soap:Envelope>
```



OPERAČNÝ PROGRAM
INFORMATIZÁCIA SPOLOČNOSTI

TVORÍME VEDOMOSTNÚ SPOLOČNOSŤ

Európsky fond regionálneho rozvoja



Riadiaci orgán OPIS



MINISTERSTVO FINANCIÍ
SLOVENSKEJ REPUBLIKY

Sprostredkovateľský orgán OPIS



EURÓPSKA ÚNIA

Projekt	Elektronické služby centrálného elektronického priečinka	A3008_008
Dokument	Integračný manuál IS podnikateľa a ES CEP	
Referencia	CEP/PD/092	Verzia 7.0

Response

```

<RecordsPerPage>20</RecordsPerPage>
<Detail>
  <PodanieExternySystem>
    <BusinessIdentifier>VM070119_v02</BusinessIdentifier>
    <ReceivedDateTime>2019-01-07T13:32:28</ReceivedDateTime>
    <RegistrationExternalCode>P_MF_OC_0671_v1.0</RegistrationExternalCode>
    <RegistrationTypeName>SK671.001 - Závazok ručiteľa - jednotlivá
záruka</RegistrationTypeName>
    <PodatelnaID>2</PodatelnaID>
    <RegistrationState>1</RegistrationState>
    <RegistrationIdentifier>89f5ccfb-aa56-40af-aeb5-
7e81c81eeeca</RegistrationIdentifier>
    <SubjectType>0</SubjectType>
    <SubjectID>CK, s.r.o.</SubjectID>
  </PodanieExternySystem>
  <PodanieExternySystem>
    <BusinessIdentifier>JF_20190107_03</BusinessIdentifier>
    <ReceivedDateTime>2019-01-07T13:08:04</ReceivedDateTime>
    <RegistrationExternalCode>P_MF_OC_0671_v1.0</RegistrationExternalCode>
    <RegistrationTypeName>SK671.001 - Závazok ručiteľa - jednotlivá
záruka</RegistrationTypeName>
    <PodatelnaID>2</PodatelnaID>
    <RegistrationState>1</RegistrationState>
    <RegistrationIdentifier>fe3ab64a-edb7-4e2b-bf71-
a307b290fb11</RegistrationIdentifier>
    <SubjectType>0</SubjectType>
    <SubjectID>CK, s.r.o.</SubjectID>
  </PodanieExternySystem>
  <PodanieExternySystem>
    <BusinessIdentifier>JF_190107_02</BusinessIdentifier>
    <ReceivedDateTime>2019-01-07T12:51:35</ReceivedDateTime>
    <RegistrationExternalCode>P_MF_OC_0671_v1.0</RegistrationExternalCode>
    <RegistrationTypeName>SK671.001 - Závazok ručiteľa - jednotlivá
záruka</RegistrationTypeName>
    <PodatelnaID>2</PodatelnaID>
    <RegistrationState>1</RegistrationState>
    <RegistrationIdentifier>39e001d3-7368-43e7-96ef-
8b70b80fc5b2</RegistrationIdentifier>
    <SubjectType>0</SubjectType>
    <SubjectID>CK, s.r.o.</SubjectID>
  </PodanieExternySystem>
  <PodanieExternySystem>
    <BusinessIdentifier>JF_190107_01</BusinessIdentifier>
    <ReceivedDateTime>2019-01-07T12:46:04</ReceivedDateTime>
    <RegistrationExternalCode>P_MF_OC_0671_v1.0</RegistrationExternalCode>
    <RegistrationTypeName>SK671.001 - Závazok ručiteľa - jednotlivá
záruka</RegistrationTypeName>
    <PodatelnaID>2</PodatelnaID>
    <RegistrationState>1</RegistrationState>
    <RegistrationIdentifier>63ca2573-679f-4a7d-a7d7-
d6349dd50feb</RegistrationIdentifier>
    <SubjectType>0</SubjectType>
    <SubjectID>CK, s.r.o.</SubjectID>

```



OPERAČNÝ PROGRAM
INFORMATIZÁCIA SPOLOČNOSTI

TVORÍME VEDOMOSTNÚ SPOLOČNOSŤ

Európsky fond regionálneho rozvoja



Riadiaci orgán OPIS



MINISTERSTVO FINANCIÍ
SLOVENSKEJ REPUBLIKY

Sprostredkovateľský orgán OPIS



EURÓPSKA ÚNIA

Projekt	Elektronické služby centrálného elektronického priečinka	A3008_008
Dokument	Integračný manuál IS podnikateľa a ES CEP	
Referencia	CEP/PD/092	Verzia 7.0

Response

```

</PodanieExternySystem>
<PodanieExternySystem>
  <BusinessIdentifier>VM070119_v01</BusinessIdentifier>
  <ReceivedDateTime>2019-01-07T09:24:42</ReceivedDateTime>
  <RegistrationExternalCode>P_MF_OC_0671_v1.0</RegistrationExternalCode>
  <RegistrationTypeName>SK671.001 - Závazok ručiteľa - jednotlivá
záruka</RegistrationTypeName>
  <PodatelnaID>2</PodatelnaID>
  <RegistrationState>1</RegistrationState>
  <RegistrationIdentifier>24f33cbc-bce6-4042-b537-
ccafd48f8382</RegistrationIdentifier>
  <SubjectType>0</SubjectType>
  <SubjectID>CK, s.r.o.</SubjectID>
</PodanieExternySystem>
</Detail>
</RegistrationList>
</RegistrationListExternResult>
</RegistrationListExternResponse>
</soap:Body>
</soap:Envelope>

```

Názov metódy

RegistrationObjectSimpleGet

Vstupný parameter Popis

registrationIdentifier Jednoznačný identifikátor podania.

Request

```

<soapenv:Envelope xmlns:soapenv="http://schemas.xmlsoap.org/soap/envelope/"
xmlns:cep="http://www.ditec.sk/CEPEKRe">
  <soapenv:Header/>
  <soapenv:Body>
    <cep:RegistrationObjectSimpleGet>
      <cep:registrationIdentifier>fe3ab64a-edb7-4e2b-bf71-
a307b290fb11</cep:registrationIdentifier>
    </cep:RegistrationObjectSimpleGet>
  </soapenv:Body>
</soapenv:Envelope>

```

Response

```

<soap:Envelope xmlns:soap="http://schemas.xmlsoap.org/soap/envelope/"
xmlns:xsi="http://www.w3.org/2001/XMLSchema-instance" xmlns:xsd="http://www.w3.org/2001/XMLSchema">
  <soap:Body>
    <RegistrationObjectSimpleGetResponse xmlns="http://www.ditec.sk/CEPEKRe">
      <RegistrationObjectSimpleGetResult>
        <Code>0</Code>
        <Description>OK</Description>
        <RegistrationObjectDetailSimple>
          <RegistrationExternalCode>P_MF_OC_0671_v1.0</RegistrationExternalCode>
          <RegistrationTypeName>SK671.001 - Závazok ručiteľa - jednotlivá

```



OPERAČNÝ PROGRAM
INFORMATIZÁCIA SPOLOČNOSTI

TVORÍME VEDOMOSTNÚ SPOLOČNOSŤ

Európsky fond regionálneho rozvoja



Riadiaci orgán OPIS



MINISTERSTVO FINANCIÍ
SLOVENSKEJ REPUBLIKY

Sprostredkovateľský orgán OPIS



EURÓPSKA ÚNIA

Projekt	Elektronické služby centrálného elektronického priečinka	A3008_008
Dokument	Integračný manuál IS podnikateľa a ES CEP	
Referencia	CEP/PD/092	Verzia 7.0

Response

záruka</RegistrationTypeName>

<SubjectName>CK, s.r.o.</SubjectName>

<BusinessIdentifier>JF_20190107_03</BusinessIdentifier>

<ReceivedDateTime>2019-01-07T13:08:04Z</ReceivedDateTime>

<RegistrationState>Prijaté</RegistrationState>

<XmlData><![CDATA[<mc:MessageContainer

xmlns:mc="http://schemas.gov.sk/core/MessageContainer/1.0"><mc:MessageId>fe3ab64a-edb7-4e2b-bf71-a307b290fb11</mc:MessageId><mc:SenderId>ico://sk/43771531</mc:SenderId><mc:RecipientId>ico://sk/42499500_10192</mc:RecipientId><mc:MessageType>P_MF_OC_0671_v1.0</mc:MessageType><mc:MessageSubject>SK671.001 -

Závazok ručiteľa - jednotlivá

záruka</mc:MessageSubject><mc:SenderBusinessReference>JF_20190107_03</mc:SenderBusinessReference><mc:Object Id="f77aa6df-67ab-4f35-975a-b623caea29c4" Name="SK671.001 -

Závazok ručiteľa - jednotlivá záruka" Description="SK671.001 - Závazok ručiteľa - jednotlivá záruka"

Class="FORM" IsSigned="true" MimeType="application/vnd.etsi.asic-e+zip"

Encoding="Base64">UESDBBQAAAgAAP1wJ06KlflFHwAAAB8AAAAIAAAAbWltZXR5cGVhcHBsaW
NhdGlvbi92bmQuZXRzaS5hc2ljLWUremIwUESDBBQAAAgIAP1wJ05WYfLc5QMAAOUJAAAVAAAA
T2JqZWN0MjAxOTAxMDcxNDA3OTc0ZVbNcuI4ED5nq/YdVL4msWUCBBjKWInswkhECCzIRdK2AJ
rsCVGEg7kbeZBdi4zDzaSHX6X5LZTW1Rh6+t2S/315247HxdJDFLMBWG0btgmNACmAQsJndSNu
RyfVoyPrrMlg9pj69ZHENmMSkQo5kA9SUVNemepGJOWsZlmhspstIppiaoV4bAUrX0v5auMaOfaAZ
Zu2sRMbXleYSjImK9jiiDCCRKrsGPGE6tYKFARJQjN9rB1NWx7Q1g+t4epPYTDJ5SiFzbtzgmYyG
NzikTMYkRU+lz6dlx1BZZnHMhQgN8HkneZ2eOkN/OcN1A81mMQmQVgadwQcQRlgLLOsP/StFjOt
8miOOqGTcY0ICZKKezGn5j49vrMgXZL3T8/Oz+XxmMj6xChDaluk0I21+SqiQiAbYcP/842hzZr06cjoq
fUY1+9n6yPEYnzGOJL5g4TLH9sCreRzfoQS7XvMECJObzHSswx55SOtATKcTLYUiN26ElcdCrHZ6
Xd4qlbgX6MsUxWL64xsoQf8EXKqQRMSK18fa9ndv5VBEhe4m6Fy2u9dur2nD1c+xMkhzY+2Q4zx07
9ybK3gObbs6TKHtWBrJSFRXu9JrlhTVEA70n63Mn17N3lxll0j2eEwCrDYrw/MyVbvt4lvVwLiRsDmVr
q1kUSytD7LGtW9vPvqCg0ybeSoeC3FMhFxxLI/qqw5U1sRvQbte1xlnK9L1feZScKz1/ZZN1xLcljQz04
l6L8TUcDv8x7eUkAXhkw2QgDFeMTA1fJIG5yxkJKpqvzP73noXVnsHWUD5eXyY9jxcRBnvKzy35L
VloT3NX1Y1G+puuG1uz5mFfgZi00ggBL4u/o+LPC3FL4r8Q4nl/xKY7VYOGFNxevP7yxVqv8HeFGc4
OCA2N9Quy6Xv97nHaVnEVau/35HrIPMOtYO/06v4bta2TaswGKIWIX1auiQW6/Rpi+6jrXV6fO2/yBw
mPco0cVjzNXkweHG9Njz1zDoq4BCt89GPGGcyCg51Pn63bz5dS+9U9UiTWO7SE81As/skgF8MsFCt
rCMWkjGG6c1RsJawbTLzqUITTWQoG2emUVTQSVvzyieK82ni3PPu4n82bXHR4ti7PPjxCvjp8aT7y
+Ff9uEnt+6jwZkrOah+3uGV07pPIUbAjtKGIr6bIDIPP9/+EQXX7/+3eWxvP1SOB4slzvwo7v+4H5207z
/q3pHB82khPqVvlqc1t8byyKW+mPCAC0cEuSrDQjNTNpXLQNOZjKb7/3HvrHVxHpNA/QRn2B5SVP
CGdUqrRtyH/pNxYzIpprv1M3deB14c6xDH2ruL1BLAwQUAAAIACAD9cCdOZzD1h4gLAAC7HwAAFW
AAAE1FVEEtSU5GL3NpZ25hdHVyZXMuG1s5VnZGcupltv0VwueRMhoQEvl9docmhAAJNDBILw6hG
TShEfQpREV0d/RL9UfdhOwOdjmTFW3+nZU2xG3Jl7aeUeMre2P/9tH4WtysnyllkF75AOfNdyYiuxg
9h7vCsL975/97enz2YeWA8ryuZUNfBisygzJ28BzTh/OE493vIFkT5AUJkFHafJ06SERCMkkgfqpAO2k
E+3T19tvOHi3ZLSB/vLiMURkgYgQkEg4keBsO9uxdwO79A13XdqbsnYBSGYQgmlbDGzPvCtuxhdh
NTkPGjJM4sMwwaMwCbE50Cj+xW1ToJVIQ+NEtYE05YiOQwjH3APzeQrD4/iiBuwjgBL3dw48gnuBg
7JXqfZRkzqcsN+9z30R7+Cum4rhOBux+tstl9HUDnTc7y5LUyYrAye9a2iF1vulHoNv99FFjrgiPd59+4h
knqpmxrmBZFH+dvhlLQ9t9xGYDz8mLnzQzsNunt8Y9wyzMsHSeyLbLjhi7+FdSaMavQhXO5+Wp6t
m02/zhKVv4/HAlyequ308UbpWPgkuzvmW454BldwkEfiedGD0HiPN7j2JoNi94xD9LtzqezqZFvnhgut44
VnFtfZLA/gq23mhKOiHa2QZIlcJUaHe46w2DYajWorE6aBw6ywybgvfDtdvHbP3tAD7NfDVPvGo3FT
+kZR5r/QX8KRIs6jhz4Nc28HD3aJfjzpJUdkXi8OG3gCu2MBEiJa2fL9P8eTY+dwPNh/3HvnpPq+w16
B/wJOGkW6oCWK6JY0EzUK1Bbist9OpEpgpnTGJVtt2bOigTfWue87Cfp4oV6MeNL4zgX+dvHdk7ES
pllb6rLZIKwbi8QOqyGZTuKFoc0WhIDELKvmKEwBl0wnU6rqJ/MltMTSETknMdlgu9o0r+x16dTSXklw
xU8Qwx1gshv4Wh2xv0V3C/rzdiVZGHs3GiqzsvQ0chiamHBsZqXOenxX4n23UwKxp35xliZnOJS+j
mtFmKmtuL2IClrVZLlx2HBLwiyonEI2pK7slw7Cr73pDp63zX28U0iWVhjpdJlhLdsi2MkW3XRPgqR4u
TUZ8eMZO21F4nejYU1kyqzUScUSUYWqezDN1Agt6ebF19kfn2yk78yrMnk3lpWLiPtDy2lpagjuJjWh
MM7ELxc2KHYZIs7J3lJWl6w2dpMaH2GmUAre4+PFUV+MfXLWS1x/x0tvon/Vg0nWLMzLgDkeYC4
ooQrnSRQELtAYhuryHIULNOUJ45Hchl1HHX8Ye0NjTldf+duAJ2uYpuR8QLEmnbLcRKS2PIXMOdo
XmTmc73mWWtKetAAgGotl+bpr+OaBV0oVjeJRptUbThNp7qyzF8dyPPJtPmzW/ADVtS9zjC+OFS6c
K3PRk9WeNtlwphk757m9qMxRMrKHtm9Fc0/hQ9RcSekaxfYjgrOz881HlBm8oFmjduiNoHrdXQAPsl



OPERAČNÝ PROGRAM
INFORMATIZÁCIA SPOLOČNOSTI

TVORÍME VEDOMOSTNÚ SPOLOČNOSŤ

Európsky fond regionálneho rozvoja



Riadiaci orgán OPIS



MINISTERSTVO FINANCIÍ
SLOVENSKEJ REPUBLIKY

Sprostredkovateľský orgán OPIS



EURÓPSKA ÚNIA

Projekt	Elektronické služby centrálného elektronického priečinka	A3008_008
Dokument	Integračný manuál IS podnikateľa a ES CEP	
Referencia	CEP/PD/092	Verzia 7.0

Response

S4AalzfuVFYWwo3EzkYJPuNRe5JWBwggcRIs0tml1riuy+kHcUJjEbmsRSYBMqEWNazIOFIkZkRZJr
bCclDLWeU+KKM+53gzYwpMavZY0DpM23EFqbthqQ+lnrgBxLoUWT6LmUvQ0dLQxeXK7jsIM+IYW
PtifG1DUIKHkPnWcZ7wx+M5R VbGrXBWJDwahuvqytLgVXxBRWIsCvkFTSBhuaxYRKSzmGwrSzXK
By9Q8L6DCiRZ0OuTLkWEWldMP/ClrWm6blarUw1is0b31guL3gWqKkhSNC8bW2gdsbsTBeOIP5L2
c9B2Yg9q2Q2eSOUNmAT+EN4cJq2PEotCVZIOocl+deja/bnrwMOTj6wbYpier4MgQ29v9ABwY6Moy6
gUHli+cS3hZbnyx5twyWMyrs/CbyBlwAWvjbb7CITOTpfYe6sqbPhLjAxnkMRPO5LoyCthpcHLQTPht
2kmaqJdYbFp7R2KPeuufvrvSzVrK2WZvSY764GPK6oM2SU+8FhUUnUlpsl6x5BRKTCNOyuQVZMLb
CUTNEJtD8BuSlotdcrbMLBQ5ppq4ZTxfGtU7T8nwlcdmznMz4CSW8taUSJ9iy2Y9eQkWFcvAHO9
GpRDhEpSvTMun9ekkaOuORrnHWBiqlnfMIY9W+8p0l84OFE4ul9BqJBMGqWaz2jIOLM2f1ip9btZQp
MiW3tSkuv5mEznLftgN+pXCLZaTuTSYh3lZicLSHo78SaSkNr/YTGlpM8Ag3mJl5H1Zqvq9e4n0TS
Yc3SO9rzMtrjBrRsga0ojio6+XVXkvqzGuRka75OT45kJyy0AsZXqgL VizNZQ+2lq40+BA2lmJpoXklo4
uDzS1KCxQWa+Z76wv3mo/N3jh/TvHPUYtNppCr0hopfPMxNUIYvxoS3uHQW7YrmDIqtuHh0uv7tZ
9piJgLPtkgzhKCWzFbbk+uR+mYltggj21ShDFYEtinoTFeS0ruQCTm92EKJnkQOBmm/ZsbhhPVn4y
M8SV2lCiFekwyPs5QUJQtB1zeCiMCb1vqjGjz+RRNip4BVGH7WXNCgQ+7RmsnqSMoymSqbsOns
CoUGrE0NUPw7XCNwNyudVdFZbind8dLGuM7K+Hlb1baf5B1fqDOSWaipR6tj9m1XXMd2O9DZl+j
Q4qfDTU+1WY6RvDZTJvrP1ybigpxVptsOIRtsiNOI3S7qbNSVrzdwI5FOjMOMyC5JmPsublr/OlyaadT
d4NV9RL3fP+4vi9fIq8rx0MtXJAJN8J5TMyHlipEdWY1oM9UtrOj9/vaCat/UWVYLSBPRFh9O8mrhFb
WZOiw2q4NiqaNJHVtA4pkv11M4vrckjnQHFPDQr85eW+qiGSWVuW4qTluswsH5pMY/q+EL4iscrtT
NTqYzWTvaEEBiJ9zCCJHGcXBAU3JYlifawC8Cb1e9g3+1ZLU+I6OumGSdNqsBqTdcWKP3iYHumB
jhzikBNpDm43ZTHmTRVxy0Ch3tIHwfp//LgK7SL8HxrQ1+u/dPDzyXw0+e9aTv5g1yaYeAegtj78mry0
mQ5LfhG6+DYwul20E+g+jYzzym+WVDfvT7wffgBwrGd82Ga5wbL1bXC8C2tACY5Ah7DyP3MKEh2
ANMPPT6bRh5gOHP0MfFb/XfBPF55ii6/n4umP+s+r03y0QSG68WkpDoaL8YVlhuCzIU7YJawSROVi
FhQKiTkTC/Vb9/pHmW/Fcl4q0tQ9fOhL7n8y+BlgC6B8F24uOSI/pXFlxNvBddaZdZ/JAE9sMxlZBev9P
FYRwhYKRzbl+iF+ZXj4O+CnsRDC3c/7PCEVw488N2N5yn4NWNUcbyRA6aETGeEtMVNmWjA4YEc
iVBQXrznf8mU+irJvzazC1zfP84cOzjkXg+AD+u+DI3AO/jzTE6Dy5vv+B8+4mWxCuqC16UY3fijUzT8C
V5jJz+JX6ZfxW8p/F/S+92J+r/keqPtUQvyE5uZUF6ZPakjnEC6YC4bd23jN9+rX77R5NsW1n5r78HhfO
vf5pAvHHsOCnCoPrt11bz269ZuTuv3K+QXsDPLD+m9pXkJXFyy3ciM+94SdXJt9CxfwNhKEaSPRju
TJ/FwfOUeYYBvecKeYafDXDoAW5KaQFmofk8eqVIGuar0xED7OQb2f41ajddVsX2C7POse8FnGEI
cWEGsZO1geB/WpZvZjm4sOfa4L7/E96Fvp9Kb5bcmLhVb5xrlNe65O3XG/H6oy2m6wbtS0XTOomb
w88G/rCO1ndSKH/Ve3ZP283PjJ+Bzjo91jrW3U1Ghx8tfwDQVUvm/K+1p99NBhj0JUDbzS8rxz/OHOjY
JQhBcLbIH0VvJaeLmz1tx3DSDgvQV0f6ndNfOgXjF/rXCm8gXreDdWDwi79d/mWv3+bxE8xmYekFMf
i0XT0x9/PUez++yJ3u+jiP7bKGr74j+d4ioKfx9F4scpfhDIX03PW+IPR+ObRWB469/vT/8LUEsDBBQ
AAAGIAP1wJ07Dfec83QAAAj8BAAAVAAAATUVUQS1JTkYvbWFuaWZlc3QueG1sjZDBbSlwEER/xfI
V2UkQUopL4NYrI/YDts4GTOO1ZW8i6NfXHApUvXBbjWb3zc5md/ajmDFIF6iTja6lQLKhd3T05MSDe
pG77cYDuQEzm99B3JSH3aUU5Rrlm6tcSGQCZcJcNgcds2JoQkfgJ4/E5q/fXPKPtMGNqLotXe68YRp
HFYGPnazXfbYO1B8idhJiHF0FrjEqmbqNXJ2uoSwChffLkpRPC/Yf57Q8rJu1nVTt82qbtft6knulcw6f+
nyYw8MNHCDIOyLlrwKe4SUkbuP97fS8TVS9a/l7Q9QSwECFwsUAAAIAAD9cCdOiiH5R8RAAAAFAA
AACAAAAAgAAAAAAAAAAAAAIEAAAAAbWltZXR5cGVtaW1ldHlwZVBLAQIXCXAAGIAP1wJ05WYfL
c5QMAAOUJAAAIAAAAAAAAAAAAAAAAAAAAgUUAABAAAAAIAAAAAAAAAAAAAAIFdBAATUVUQS1JTkYvc2I
nbmF0dXJlcy54bWxQSwECFwsUAAAICAD9cCdOZzD1h4gLAAC7HwAAFwAAAAAAAAAAAAAAAAAIFdBAATUVUQS1JTkYvc2I
EaEAAATUVUQS1JTkYvbWFuaWZlc3QueG1sUEsFBGAAAAEAAQACQEAACoRAAAAAA==</mc:
Object></mc:MessageContainer>]]></XmlData>

<SubjectType>0</SubjectType>

<SubjectID>f1ad0cce-2c7b-3145-abd6-f820c0c23947</SubjectID>

<PodatelnaID>2</PodatelnaID>

</RegistrationObjectDetailSimple>

</RegistrationObjectSimpleGetResult>

</RegistrationObjectSimpleGetResponse>

</soap:Body>

</soap:Envelope>



OPERAČNÝ PROGRAM
INFORMATIZÁCIA SPOLOČNOSTI

TVORÍME VEDOMOSTNÚ SPOLOČNOSŤ

Európsky fond regionálneho rozvoja



Riadiaci orgán OPIS



MINISTERSTVO FINANCIÍ
SLOVENSKEJ REPUBLIKY

Sprostredkovateľský orgán OPIS



EURÓPSKA ÚNIA

Projekt	Elektronické služby centrálného elektronického priečinka	A3008_008
Dokument	Integračný manuál IS podnikateľa a ES CEP	
Referencia	CEP/PD/092	Verzia 7.0

Názov metódy

ConsignmentListExtern

Vstupný parameter	Popis
uriStrukturaPreDoručovanie	Jednoznačný identifikátor subjektu pre doručovanie.
idSubjektu	Jednoznačný identifikátor subjektu pridelený EKR.
typSubjektu	0=Externý subjekt, 1=Organizačná zložka
idPodatelne	Jednoznačný identifikátor podatelne, ktorej sa zásielka týka.
idBiznisPripadu	Identifikátor biznis prípadu zo zásielky.
popis	Popis zo zásielky.
precitana	Príznak vyjadrujúci, či sa jedná o zásielku, ktorá už bola prečítaná, t.j. vyžiadaná funkciou pre vrátenie detailu zásielky.
extKodTypuZasielky	Jednoznačný identifikátor typu zásielky.
datumPodaniaOd	Dátum sprístupnenia v podateľni, od ktorého majú byť vrátené zásielky.
datumPodaniaDo	Dátum sprístupnenia v podateľni, do ktorého majú byť vrátené zásielky.
idPodania	Jednoznačný identifikátor podania, viažúceho sa k zásielke.
pageSize	Počet zásielok na stránku.
currentPage	Poradové číslo stránky.

Request

```
<soap:Envelope xmlns:soap="http://www.w3.org/2003/05/soap-envelope"
xmlns:cep="http://www.ditec.sk/CEPEKRe">
  <soap:Header/>
  <soap:Body>
    <cep:ConsignmentListExtern>
      <cep:uriStrukturaPreDoručovanie></cep:uriStrukturaPreDoručovanie>
      <cep:idSubjektu>26575977</cep:idSubjektu>
      <cep:typSubjektu>0</cep:typSubjektu>
      <cep:idPodatelne>2</cep:idPodatelne>
      <cep:idBiznisPripadu></cep:idBiznisPripadu>
      <cep:popis></cep:popis>
      <cep:precitana>0</cep:precitana>
      <cep:extKodTypuZasielky></cep:extKodTypuZasielky>
      <cep:datumPodaniaOd>2019-01-01T10:00:00</cep:datumPodaniaOd>
      <cep:datumPodaniaDo>2019-01-09T10:00:00</cep:datumPodaniaDo>
      <cep:idPodania></cep:idPodania>
      <cep:pageSize>20</cep:pageSize>
      <cep:currentPage>1</cep:currentPage>
    </cep:ConsignmentListExtern>
  </soap:Body>
</soap:Envelope>
```

Response

```
<soap:Envelope xmlns:soap="http://www.w3.org/2003/05/soap-envelope"
xmlns:xsi="http://www.w3.org/2001/XMLSchema-instance" xmlns:xsd="http://www.w3.org/2001/XMLSchema">
  <soap:Body>
    <ConsignmentListExternResponse xmlns="http://www.ditec.sk/CEPEKRe">
      <ConsignmentListExternResult>
        <Code>0</Code>
      </ConsignmentListExternResult>
    </ConsignmentListExternResponse>
  </soap:Body>
</soap:Envelope>
```



OPERAČNÝ PROGRAM
INFORMATIZÁCIA SPOLOČNOSTI

TVORÍME VEDOMOSTNÚ SPOLOČNOSŤ

Európsky fond regionálneho rozvoja



Riadiaci orgán OPIS



MINISTERSTVO FINANCIÍ
SLOVENSKEJ REPUBLIKY

Sprostredkovateľský orgán OPIS



EURÓPSKA ÚNIA

Projekt	Elektronické služby centrálného elektronického priečinka	A3008_008
Dokument	Integračný manuál IS podnikateľa a ES CEP	
Referencia	CEP/PD/092	Verzia 7.0

Response

```

<Description>OK</Description>
<ConsignmentList>
  <Count>8</Count>
  <TotalCount>8</TotalCount>
  <CurrentPage>1</CurrentPage>
  <RecordsPerPage>20</RecordsPerPage>
  <Detail>
    <ZasielkaExternySystem>
      <ConsignmentExternalCode>Z_MF_OC_0673_v1.0</ConsignmentExternalCode>
      <ConsignmentTypeName>SK673.001 - Oznámenie o chybe/neschválení
ručiteľského vyhlásenia - jednotlivá záruka</ConsignmentTypeName>
      <PodatelnaID>2</PodatelnaID>
      <BusinessIdentifier>VM070119_v02</BusinessIdentifier>
      <CreatedDateTime>2019-01-07T13:33:00</CreatedDateTime>
      <IsRead>>false</IsRead>
      <SubjectType>0</SubjectType>
      <SubjectID>CK, s.r.o.</SubjectID>
      <ConsignmentIdentifier>f0bc2351-4167-4935-942b-
ecca3e42f6c6</ConsignmentIdentifier>
    </ZasielkaExternySystem>
    <ZasielkaExternySystem>
      <ConsignmentExternalCode>Z_MF_OC_0673_v1.0</ConsignmentExternalCode>
      <ConsignmentTypeName>SK673.001 - Oznámenie o chybe/neschválení
ručiteľského vyhlásenia - jednotlivá záruka</ConsignmentTypeName>
      <PodatelnaID>2</PodatelnaID>
      <BusinessIdentifier>JF_20190107_03</BusinessIdentifier>
      <CreatedDateTime>2019-01-07T13:08:43</CreatedDateTime>
      <IsRead>>false</IsRead>
      <SubjectType>0</SubjectType>
      <SubjectID>CK, s.r.o.</SubjectID>
      <ConsignmentIdentifier>c9630602-0ccd-42f3-abb7-
3faef7e5485e</ConsignmentIdentifier>
    </ZasielkaExternySystem>
    <ZasielkaExternySystem>
      <ConsignmentExternalCode>Z_MF_OC_0673_v1.0</ConsignmentExternalCode>
      <ConsignmentTypeName>SK673.001 - Oznámenie o chybe/neschválení
ručiteľského vyhlásenia - jednotlivá záruka</ConsignmentTypeName>
      <PodatelnaID>2</PodatelnaID>
      <BusinessIdentifier>JF_190107_02</BusinessIdentifier>
      <CreatedDateTime>2019-01-07T12:52:12</CreatedDateTime>
      <IsRead>>false</IsRead>
      <SubjectType>0</SubjectType>
      <SubjectID>CK, s.r.o.</SubjectID>
      <ConsignmentIdentifier>b9ae7f70-9f77-4f84-9582-
4196edc62af7</ConsignmentIdentifier>
    </ZasielkaExternySystem>
    <ZasielkaExternySystem>
      <ConsignmentExternalCode>CEP_IOOP_v01</ConsignmentExternalCode>
      <ConsignmentTypeName>CEP_InformaciaOOdmietnutiPodania_v01</Consignmen
tTypeName>
      <PodatelnaID>2</PodatelnaID>
      <BusinessIdentifier>VM070119_v02</BusinessIdentifier>
      <CreatedDateTime>2019-01-07T12:32:31</CreatedDateTime>

```



OPERAČNÝ PROGRAM
INFORMATIZÁCIA SPOLOČNOSTI

TVORÍME VEDOMOSTNÚ SPOLOČNOSŤ

Európsky fond regionálneho rozvoja



Riadiaci orgán OPIS



MINISTERSTVO FINANCIÍ
SLOVENSKEJ REPUBLIKY

Sprostredkovateľský orgán OPIS



EURÓPSKA ÚNIA

Projekt	Elektronické služby centrálného elektronického priečinka	A3008_008
Dokument	Integračný manuál IS podnikateľa a ES CEP	
Referencia	CEP/PD/092	Verzia 7.0

Response

```

<IsRead>false</IsRead>
<SubjectType>0</SubjectType>
<SubjectID>CK, s.r.o.</SubjectID>
<ConsignmentIdentifier>e4ae20f2-6a7d-43bf-bfb5-
b690d0a016f3</ConsignmentIdentifier>
</ZasielkaExternySystem>
<ZasielkaExternySystem>
<ConsignmentExternalCode>CEP_IOOP_v01</ConsignmentExternalCode>
<ConsignmentTypeName>CEP_InformaciaOOdmietnutiPodania_v01</Consignmen
tTypeName>
<PodatelnaID>2</PodatelnaID>
<BusinessIdentifier>JF_20190107_03</BusinessIdentifier>
<CreatedDateTime>2019-01-07T12:08:07</CreatedDateTime>
<IsRead>false</IsRead>
<SubjectType>0</SubjectType>
<SubjectID>CK, s.r.o.</SubjectID>
<ConsignmentIdentifier>2ca66f38-ce12-4bb4-b7ef-
dea7bf27347b</ConsignmentIdentifier>
</ZasielkaExternySystem>
<ZasielkaExternySystem>
<ConsignmentExternalCode>CEP_IOOP_v01</ConsignmentExternalCode>
<ConsignmentTypeName>CEP_InformaciaOOdmietnutiPodania_v01</Consignmen
tTypeName>
<PodatelnaID>2</PodatelnaID>
<BusinessIdentifier>JF_190107_02</BusinessIdentifier>
<CreatedDateTime>2019-01-07T11:51:40</CreatedDateTime>
<IsRead>false</IsRead>
<SubjectType>0</SubjectType>
<SubjectID>CK, s.r.o.</SubjectID>
<ConsignmentIdentifier>ef4c78d2-97db-4aea-9dbf-
0c0d8a453620</ConsignmentIdentifier>
</ZasielkaExternySystem>
<ZasielkaExternySystem>
<ConsignmentExternalCode>Z_MF_OC_0673_v1.0</ConsignmentExternalCode>
<ConsignmentTypeName>SK673.001 - Oznámenie o chybe/neschválení
ručiteľského vyhlásenia - jednotlivá záruka</ConsignmentTypeName>
<PodatelnaID>2</PodatelnaID>
<BusinessIdentifier>VM070119_v01</BusinessIdentifier>
<CreatedDateTime>2019-01-07T09:27:12</CreatedDateTime>
<IsRead>false</IsRead>
<SubjectType>0</SubjectType>
<SubjectID>CK, s.r.o.</SubjectID>
<ConsignmentIdentifier>6e7d28c0-1b00-44e8-aa5c-
3710bf8cff11</ConsignmentIdentifier>
</ZasielkaExternySystem>
<ZasielkaExternySystem>
<ConsignmentExternalCode>CEP_IOOP_v01</ConsignmentExternalCode>
<ConsignmentTypeName>CEP_InformaciaOOdmietnutiPodania_v01</Consignmen
tTypeName>
<PodatelnaID>2</PodatelnaID>
<BusinessIdentifier>VM070119_v01</BusinessIdentifier>
<CreatedDateTime>2019-01-07T08:24:58</CreatedDateTime>
<IsRead>false</IsRead>

```

Projekt	Elektronické služby centrálného elektronického priečinka	A3008_008
Dokument	Integračný manuál IS podnikateľa a ES CEP	
Referencia	CEP/PD/092	Verzia 7.0

Response

```

<SubjectType>0</SubjectType>
<SubjectID>CK, s.r.o.</SubjectID>
<ConsignmentIdentifier>24372c3b-351f-4c3f-b281-
429cd2e14500</ConsignmentIdentifier>
</ZasielkaExternSystem>
</Detail>
</ConsignmentList>
</ConsignmentListExternResult>
</ConsignmentListExternResponse>
</soap:Body>
</soap:Envelope>
  
```

Názov metódy

ConsignmentObjectSimpleGet

Vstupný parameter

Popis

consignmentIdentifier Jednoznačný identifikátor zásielky.

Request

```

<soapenv:Envelope xmlns:soapenv="http://schemas.xmlsoap.org/soap/envelope/"
xmlns:cep="http://www.ditec.sk/CEPEKRe">
  <soapenv:Header/>
  <soapenv:Body>
    <cep:ConsignmentObjectSimpleGet>
      <cep:consignmentIdentifier>2ca66f38-ce12-4bb4-b7ef-
dea7bf27347b</cep:consignmentIdentifier>
    </cep:ConsignmentObjectSimpleGet>
  </soapenv:Body>
</soapenv:Envelope>
  
```

Response

```

<soap:Envelope xmlns:soap="http://schemas.xmlsoap.org/soap/envelope/"
xmlns:xsd="http://www.w3.org/2001/XMLSchema" xmlns:xsi="http://www.w3.org/2001/XMLSchema-instance">
  <soap:Body>
    <ConsignmentObjectSimpleGetResponse xmlns="http://www.ditec.sk/CEPEKRe">
      <ConsignmentObjectSimpleGetResult>
        <Code>0</Code>
        <Description>OK</Description>
        <ConsignmentDetail>
          <ConsignmentExternalCode>CEP_IOOP_v01</ConsignmentExternalCode>
          <ConsignmentTypeName>CEP_InformaciaOODmietnutiPodania_v01</ConsignmentTypeN
ame>
          <SubjectName>CK, s.r.o.</SubjectName>
          <BusinessIdentifier>JF_20190107_03</BusinessIdentifier>
          <CreatedDateTime>2019-01-07T12:08:07Z</CreatedDateTime>
          <IsRead>false</IsRead>
          <XmlData>&lt;MessageContainer xmlns:xsd="http://www.w3.org/2001/XMLSchema"
xmlns:xsi="http://www.w3.org/2001/XMLSchema-instance"
xmlns="http://schemas.gov.sk/core/MessageContainer/1.0"&gt;&lt;MessageId&gt;2ca66f38-ce12-4bb4-b7ef-
dea7bf27347b&lt;/MessageId&gt;&lt;SenderId&gt;ico://sk/42499500_10192&lt;/SenderId&gt;&lt;RecipientId&gt;ico://sk/4377153
1&lt;/RecipientId&gt;&lt;MessageType&gt;ED_DeliveryReport&lt;/MessageType&gt;&lt;MessageSubject&gt;Doručenka k
  
```



OPERAČNÝ PROGRAM
INFORMATIZÁCIA SPOLOČNOSTI

TVORÍME VEDOMOSTNÚ SPOLOČNOSŤ

Európsky fond regionálneho rozvoja



Riadiaci orgán OPIS



MINISTERSTVO FINANCIÍ
SLOVENSKEJ REPUBLIKY

Sprostredkovateľský orgán OPIS



EURÓPSKA ÚNIA

Projekt	Elektronické služby centrálného elektronického priečinka	A3008_008
Dokument	Integračný manuál IS podnikateľa a ES CEP	
Referencia	CEP/PD/092	Verzia 7.0

Response

czpYNTA5RGF0YT48ZHM6WDUwOUNlcnRpZmljYXRIPk1JSUViVENDQTFXZ0F3SUJBZ0ILSjFiSH
dBQUFBQUFCskRBTkJna3Foa2lHOXcwQkFRc0ZBREncCERFTE1Ba0dBmVVFQmhNQ1Uwc3hH
REFXQmdOVkjbZ1REMU5zYjNaaGF5QINaWEIxxWW14cFI6RVRNQkVHQTFRUJ4TUtrBkpoZEds
emJHRjJZVEVUTUJFR0ExVUVDaE1LUkVsVjVJVTWdRUzVUTGpFYU1CZ0dBmVVFQ3hNUIUyOW
1kSGRoY21VZ1JHbDhJWE5wYjI0eEpEQWICZ05WQkFzVEcwUUVReUJEWIhKMGFXWnBZMkYwY
Vc5dUIFRjFkR2h2Y21sMGVURVBNQTBHQTFRUF4TUdSRlJESUVOQk1CNFhEVEUxTVRBeE1q
RTFNemd3TTFvWERUSXdNVEF4TWpFMU5EZ3dNMW93SIRFak1DRUDbMvVVFQXhNYVvHOWtjR
2x6YjNaaGRHVnNjQzBnY0c5a1IYUmxIRzVoSURJd2dnRWINQTBHQ1Nxr1NjYjNEUUVCCVQVQ
UE0SUJEd0F3Z2dFS0FvSUJBUUMycTFZZXc2Q244UnUvcGZxUVoyaVhZaEFnMDhBYWtDaE4wait
tNU9kMU9pTEE4T0dLem10UngxUmltUGZhU9iFYWhDZjBnV3dCS01qNEXQUTM3eGdQdlDxU3M4V
kR3RjM3bFo2dVlxSk1nMXJKaVN0a2lzdWVOc084Y1ZGa25FYTIRV09DYIhicVU4OG10S3pErkZ2V
1FQeVhyWnpHOGUwci9nd2RwaUdTREdLUfHkVW5VZzdmWE14Y2JsMHcvUmZYNndFVG0wb28v
NDlvQy83eVYyM0JwdTU3UWxUWTZaTXVWWEUzVUJN3Z0bVRKQ0x6TTZXUXZ3Zk9TK2d3RU
NINXZkcVdNWw00eIUyZ1V2NGIuUWU1IN3FuZTJMSVB6VjBnOTZwTXhmUm5VUXUra0U5b25CSk
wxQzZScjB0UmhTZmlpU0tkbmxlNEhPMGpPeGE4SmQ2TEFnTUJBQUdqZ2dFZE1JSUJHVEFPQm
dOVkhROEJBZjhFQkFNQ0JQXQdFd1IEVilwbEJBd3dDZ1JlS3dZQkRVRUUhBd0l3SFFZRFZSME9CQ
lIFRkd4bXFrTCtBVk9DN3hiZENmbEIBZ3MvWkpIzU1COEdBMVVKsXdrWU1CYUFGTHhFmFrL0IE
cjFaYjIjVkr0bjFzR0Eg5JTUVR0ExVWRl1EvTUzUWQd082QTVvRGVHTldacGJHVTZMETIFUIZZd
FEwVINWRE11YVc1MGNtRXVaR2wwWldNdWMyc3ZRMIZ5ZEVWdWNtOXNiQzIFVkvNZ1EwRXVZ
M0pzTUdvr0NDc0dBuVVGQndFQkJGNhdYREJhQmdnckJnRUZCUWN3QW9aT1ptbHNvaG92TD
BSRIZpMURSVkpVTXk1cGJUUnlZUzVrYVhSbFI5NXpheTIEWIhKMFJXNXIiMnhzTDBSRIZpMURSVk
pVTXk1cGJUUnlZUzVrYVhSbFI5NXphMTIFVkvNZ1EwRXVZM0owTUEwR0NTcUdTSWlZRFffQkN
3VUFBNEICQVFCaTA1cVhOQ1lwc2NCVzdUaW0vT2pSYypTE9HZzk0QIFBcjhGVIZUbU41Y1VrZD
NXSW0wMWxxREtEYkg5bTBHZk8wZnVmM3J3SVJPTVZqbK9IUTNjK0NRc2lQcDhSd3p0U3VSNIZL
dkR2bDVad0Rna0hZQ05TOSTJeU1JVfZMZFNVSTZMMWx3dzZpd0sxek11cWlyZFNZeldoVkJZGV2I
hMVEzZnFoQUtJMDBwak0zWWNZZWY3NEJsmXlveW4xRGVJbM0VUNVUSU5laUhQUldrY2VjZXE
xZfVNQ2NIYUtScTNRnNjBFK0dINTJtR1ZvbVhLL0xQd2dPa3JmMS9hNEE4aGc2U3ISQ1V2RmdtSCt
ydW5JQ05KTnFhNFhtZEdFYjBhaFk0MldVaTB4WHpGyYfFsSnVYZGNmenNbnhHMmZ5ampaVVVs
OUJITGI5TktCMktUeDJoQ1g8L2RzOlg1MDIDZXJ0aWZpY2F0ZT48ZHM6WDUwOUlzc3VlclNlcmIhb
D48ZHM6WDUwOUlzc3Vlck5hbWU+Qz1TSyxTVD1TbG92YWsgUmVwdWJsaWMsTD1CcmF0aXNs
YXZlLE89REIURUMgQS5TLixPVT1Tb2Z0d2FyZSBEaXZpc2lVbixPVT1EVEMgQ2VydGlmaWNhdGl
vbiBBdXR0b3JpdHksQ049RFRDIENBPC9kczpYNTA5SXNzdWVvYmFtZT48ZHM6WDUwOVNlcmIh
bE51bWJlcj4xODU3NzIxMDYyZmJyY2NjYyNjA4NzgzMjg8L2RzOlg1MDITZXJpYWxOdW1iZXI+PC9k
czpYNTA5SXNzdWVvY2VyaWFSpjkxkczpYNTA5U3ViamVjdE5hbWU+Q049UG9kGzib3ZhdGVsIC0g
cG9kYXRibG5hIDl8L2RzOlg1MDITdWJqZWNO0TmFtZT48L2RzOlg1MDIEYXRhPjwvZHM6S2V5SW5
mbz48ZHM6T2JqZWNO0Pjx4YWRlczpRdWFSaWZ5aW5uUHJvcGVydGllcyB4bWxuczp4YWRlcz0iaH
R0cDovL3VyaS5ldHNpLm9yZy8wMTkwMy92MS4zLjlljBUyXJnZXQ9liNTaWduYXR1cmUyMDE5MD
EwNzEzMDgwNDEzMSI+PHhhZGVzOINpZ25lZFBYb3BlcnRpZXMgSWQ9IINpZ25hdHvYzTIwMTkw
MTA3MTMwODA0MTMxU2lnbmVkuUHJvcGVydGllcyIgeG1sbmM6ZHM9Imh0dHA6Ly93d3cudz3JnLzAxOTA
zL3YxLjMuMiIiHhthG5zOnh6ZXA9Imh0dHA6Ly93d3cuZGI0ZWMMuc2svZXAv2InbmF0dXJlXjZ2cm
1hdHMveGFkZXNfemVwL3YxLjEiPjx4YWRlczpTaWduZWRTaWduYXR1cmVQcm9wZXJ0aWVzPjx4
YWRlczpTaWduaW5nVGltZT4yMDE5LTAxLTA3VDE0OjA0jA0KzAxOjAwPC94YWRlczpTaWduaW
5nVGltZT48eGFkZXM6U2lnbmUz0NlcnRpZmljYXRIPjx4YWRlczpDZXJ0Pjx4YWRlczpDZXJ0RGlnZ
XN0PjxkczpEaWdlc3RNZXR0b2QgQWxnb3JpdGhtPSJodHRwOi8vd3d3LnczLm9yZy8yMDAxLzA0L
3htbGVuYyNzaGEyNTYiIC8+PGRzOkRz2VzdFZhbHVIPkhwYm8wVU5qODdnbzFDamZDMdVJeW
VOBxdRZXPjQ4RDRUT3pUUzVNSFk9PC9kczpEaWdlc3RWYwX1ZT48L3hhZGVzOkNlcnREaWdl
c3Q+PHhhZGVzOkIzc3VlclNlcmIhbD48ZHM6WDUwOUlzc3Vlck5hbWU+Qz1TSyxTVD1TbG92YWsg
UmVwdWJsaWMsTD1CcmF0aXNsYXZlLE89REIURUMgQS5TLixPVT1Tb2Z0d2FyZSBEaXZpc2lVbi
xPVT1EVEMgQ2VydGlmaWNhdGlvbiBBdXR0b3JpdHksQ049RFRDIENBPC9kczpYNTA5SXNzdWV
yTmFtZT48ZHM6WDUwOVNlcmIhbE51bWJlcj4xODU3NzIxMDYyZmJyY2NjYyNjA4NzgzMjg8L2RzOlg
1MDITZXJpYWxOdW1iZXI+PC94YWRlczpJc3N1ZXJlZT48ZHM6WDUwOUlzc3Vlck5hbWU+PC94YWRlczpDZXJ0PjwvZGFkZ
XM6U2lnbmUz0NlcnRpZmljYXRIPjx4YWRlczpTaWduYXR1cmVQb2xpY3lJZGVudGlmaWVvPjx4Yw



OPERAČNÝ PROGRAM
INFORMATIZÁCIA SPOLOČNOSTI

TVORÍME VEDOMOSTNÚ SPOLOČNOSŤ

Európsky fond regionálneho rozvoja



Riadiaci orgán OPIS



MINISTERSTVO FINANCIÍ
SLOVENSKEJ REPUBLIKY

Sprostredkovateľský orgán OPIS



EURÓPSKA ÚNIA

Projekt	Elektronické služby centrálného elektronického priečinka	A3008_008
Dokument	Integračný manuál IS podnikateľa a ES CEP	
Referencia	CEP/PD/092	Verzia 7.0

Response

kJMMFJVUXICVVUwRXVZMIZ5TUVvR0NDc0dBUVVVGQnpBQmhfqNW9kSFJ3T2k4dlJFVIdMvkJCV
mt4SIN5OURaWEowUjJWdUwwOWpjM0F1WVhOd2VEOTFjMIZ5UFhCaGRteHBheVppqWVvc1aGJX
VTISRIJESUSZVFFUQUxCZ05WSFE4RUJBTUNBTUF3RmdZRFZSMGxBUUGvQkF3d0NnWUIdl1
CQIFVSEF3Z3dEUVIKS29aSWH2Y05BUUVMQIFBRGdnRUJBRXBFS0grOGVubXRObTdidU14SVRj
TC9SaWxMMmErVHBPRENLeDdtUUxxTktTRUVrd2k5YS95cHRXT2hzUIE3YVbnMkFqWnhtVDBoQ
mdzWIZEWJdaVknMZnMvMzFZbkduN08vYnRLb3FLRDItMWtYYUotOSFV6SmRvNXc4NHBEQk5IMk
9aUFIRdTdTNkRTMXF2L09RR2ZJTi9MSGt3K01aTE14VITXSDN1cmVOS3RHeFo1Uzd6UnMvdnlZV
mttcMnbnlRBUk3Y09UME1Wd1pxUFhJQ05rM3M3aXlacGQwRHcrVXYyeCtVais5OEpyZkxKV2tUM
XVoTTV3UWxYTUdPY0xNajJKMm9DQ3ArN2FtMVI3MXBaVXhZeDRKYWZUR1Z0b1I4WEZsQVloN
mlJVVIMREFhYVI5bHZ5OFpUenFFamhCdXZqazRNMnNDd0FhaDYrRHJ0bFNreGdnSk9NSUIDU2d
JQkFUQkJNRFV4Q3pBskJnTIZCQVIUQWxOTE1SUXdFZ1IEVIFRS0RBdEVhWFJswXl3Z1ITNXpM
akVRTUE0R0ExVUVBd3diUkZSREIGUIRRUUIJT0ITZUItaW9FTkv3RFFZSIIJWklBV1VEQkFJQkJR
Q2dnZDh3R2dZSktvWklodmNOQVFR1RMEdDeXFHU0liM0RRRUUpFQUVFTUJ3R0NTcUdTSWlz
RFFFskJURVGBdzB4T1RBeE1EY3hNekE0TURWYU1DOEdDU3FHU0liM0RRRUUpCREVpQkNCcEt
iYmQ2aUpPNDBYt1ZqZUZPQmJiVWRuU2p4NStiVzVuMnpvQ2tGWjZzekJ5QmdzcWhraUc5dzBCQ
1JBQ0RERmpNR0V3WHpCZEJCUkQzdXhEYWJHmc5NE9oR0hiUGpEb3pQVTU5akJGTURta056
QTFNUXN3Q1RFRZRUUdF0pUU3pFVU1CSUdBMVVFQ2d3TFJHbDBaV01zSUdFwN5NHhFR
EFPQmdOVkJBTU1CMFJVUXICVVUwRUNDRGIFbmlKb3FCRFJNQTbHQ1Nxr1N1NJYjNEUUVQC3d
VQUJJSUJBSWcwak1tcXlvbUxvT0VjNzIOME1xODd3Z0RiL1JiQ0IFM3VFNmJBbmdCaGFSM0huc1d
ic1IHMjVaVUkwNnU5azA3R0g1YzRaN09UMGQ5cE4xTnJXUzh5YkhQQWhKNG51cmVvUmdyNzJT
YXJKR1BIZ2FiZXZtVg9MOUMrZDh6OWM5bThwNmJFWiZkSzNBVGpqeWdRVzkrWEVfD3c0SG9E
VjVYNU4vWmtPYINTNIZ2VzZoNkxz2MxUWdaRHhKTmNJRik5NTM2aW5HUGJxRmtCZmVUais2d
1UwT1k4eGIFL3FuVFN4S2M4UDlyVmJoZlQraUphTuk5a2RQVFIJcW9ieVRUZUZsYlcva0J5V1JkOE
pLMkIxaVBNU1dqWFXFTjd6UU5Pb0ttStk1NUJydzlkbVIEc3IFSEpsT2VpMkc4S1IQTm1OMmlUOVd
2dDVjaGcxaXVHeDNBQUFBQUE8L3hhZGVzOkVuY2Fwc3VsYXRIZFRpbWVTdGFtcD48L3hhZGVz
OINpZ25hdHVyZVRpbWVTdGFtcD48L3hhZGVzOIVuc2lnbmVkuU2lnbmF0dXJlUHJvcGVydGllcz48L3
hhZGVzOIVuc2lnbmVkuUHJvcGVydGllcz48L3hhZGVzOIF1YWxpZnlpbmdQcm9wZXJ0aWVzPjpwZHZH
M6T2JqZWN0PjxkczpPYmplY3Q+PGRzOINpZ25hdHVyZVByb3BlcnRpZXMGSWQ9IINpZ25hdHVyZ
TlWMTkwMTA3MTMwODA0MTMxU2lnbmF0dXJlUHJvcGVydGllcylgeG1sbnM6ZHM9Imh0dHA6Ly93
d3cudzZMub3JnLzlwMDAvMDkveG1sZHNpZyMiIHhtbG5zOnh6ZXA9Imh0dHA6Ly93d3cuZGI0ZWMu
c2svZXAv2lnbmF0dXJlZXZ2cm1hdHMveGFkZXNfemVwL3YxLjEiPjxkczpTaWduYXR1cmVQcm9wZ
XJ0eSBuYXJnZXQ9IiNTaWduYXR1cmUyMDE5MDEwNzEzMDgwNDEzMSI+PHh6ZXA6U2lnbmF0d
XJlVmVyc2l2bj5odHRwOi8vd3d3LmRpdGVjLnRlL2VwL3NpZ25hdHVyZV9mb3JtYXRzL3hhZGVzX3
plcC92MS4xPC94emVwOINpZ25hdHVyZVZlcnNpb24+PC9kczpTaWduYXR1cmVQcm9wZlZlZ25hd
ZHM6U2lnbmF0dXJlUHJvcGVydHkgVGfY2Z0PSIjU2lnbmF0dXJlMjAxMDcxMzA4MDQxMzEiPjx4em
VwOIBYb2R1Y3RlJmZvcz48eHplcDpQcm9kdWN0SW5mbz48eHplcDpQcm9kdWN0TmFtZT5EaXRIYy
5aZXAuUGtpLkRtAWduZXJtdnJYYWRlcy5EU2lnbmVyU3ZyWGFkZXM8L3hhZXA6UHJvZHVjdE5hbWU
+PHh6ZXA6UHJvZHVjdEluZm8+PHh6ZXA6UHJvZHVjdEluZm8+PHh6ZXA6UHJvZHVjdE5hbWU
+RGI0ZWMuWmVwLIBraS5EU2lnbmVyU3ZyWGFkZXMuUGx1Z2lucy5QZGZPYmplY3Q8L3hhZXA6
UHJvZHVjdE5hbWU+PHh6ZXA6UHJvZHVjdFZlcnNpb24+NC4xLjAuMDwveHplcDpQcm9kdWN0Vm
Vyc2l2bj48L3hhZXA6UHJvZHVjdEluZm8+PHh6ZXA6UHJvZHVjdEluZm8+PHh6ZXA6UHJvZHVjdE5
hbWU+RGI0ZWMuWmVwLIBraS5EU2lnbmVyU3ZyWGFkZXMuUGx1Z2lucy5QbmdPYmplY3Q8L3hhZ
XA6UHJvZHVjdE5hbWU+PHh6ZXA6UHJvZHVjdFZlcnNpb24+NC4xLjAuMDwveHplcDpQcm9kdW
N0VmVyc2l2bj48L3hhZXA6UHJvZHVjdEluZm8+PHh6ZXA6UHJvZHVjdEluZm8+PHh6ZXA6UHJvZ
HvjdE5hbWU+RGI0ZWMuWmVwLIBraS5EU2lnbmVyU3ZyWGFkZXMuUGx1Z2lucy5UeHRPYmplY3Q
8L3hhZXA6UHJvZHVjdE5hbWU+PHh6ZXA6UHJvZHVjdFZlcnNpb24+NC4xLjAuMDwveHplcDpQcm
9kdWN0VmVyc2l2bj48L3hhZXA6UHJvZHVjdEluZm8+PHh6ZXA6UHJvZHVjdEluZm8+PHh6ZXA6UH
JvZHVjdE5hbWU+RGI0ZWMuWmVwLIBraS5EU2lnbmVyU3ZyWGFkZXMuUGx1Z2lucy5YbWxPYmp
lY3Q8L3hhZXA6UHJvZHVjdE5hbWU+PHh6ZXA6UHJvZHVjdFZlcnNpb24+NC4xLjAuMDwveHplcDp
Qcm9kdWN0VmVyc2l2bj48L3hhZXA6UHJvZHVjdEluZm8+PC94emVwOIBYb2R1Y3RlJmZvcz48L2R
zOINpZ25hdHVyZVByb3BlcnR5PjpwZHM6U2lnbmF0dXJlUHJvcGVydGllcz48L2RzOk9iamVjdD48ZH
M6T2JqZWN0PjxkczpNYW5pZmVzdCBJZD0iTWfuaWZlc3RPympY3QyMDE5MDEwNzEzMDgwM

 OPERAČNÝ PROGRAM INFORMATIZÁCIA SPOLOČNOSTI TVORÍME VEDOMOSTNÚ SPOLOČNOSŤ Európsky fond regionálneho rozvoja		 Ríadiaci orgán OPIS		 MINISTERSTVO FINANCIÍ SLOVENSKEJ REPUBLIKY Sprostredkovateľský orgán OPIS		 EURÓPSKA ÚNIA	
Projekt	Elektronické služby centrálného elektronického priečinka			A3008_008			
Dokument	Integračný manuál IS podnikateľa a ES CEP						
Referencia	CEP/PD/092	Verzia	7.0				

Response

```

zQwMF9hMTBmZjA1MS0xZWU2LTRiNTktYTQzOC1jZmQ1ZjdmYzNiZWYiIHhtbG5zOmRzPSJodHRwOi8vd3d3LnczLm9yZy8yMDAwLzA5L3htbGRzaWcjljB4bWxuczp4emVwPSJodHRwOi8vd3d3LmRpdGVjLnRlL2VwL3NpZ25hdHVyZV9mb3JtYXRzL3hhZGVzX3plcC92MS4xIj48ZHM6UmVmZXJlbnNIIFR5cGU9Imh0dHA6Ly93d3d3cudzMub3JnLzlwMDAvMDkveG1sZHNpZyNPYmplY3QiIlFVSST0iI09iamVjdDIwMTkwMTA3MTMwODAzNDAAwIj48ZHM6VHJhbnNmb3Jtcz48ZHM6VHJhbnNmb3JtIEFsZ29yaXR0cD0iaHR0cDovL3d3dy53My5vcmcvVFVlMjAwMS9SRUMteG1sLWwMxNG4tMjAwMTAzMTUuIlC8+PC9kczpUcmFuc2ZvcmlzPjxkczpEaWdlc3RNZXR0b2QgQWxnb3JpdGhtPSJodHRwOi8vd3d3LnczLm9yZy8yMDAwLzA0L3htbGVuYyNzaGEyNTYiIlC8+PGRzOkRpZ2VzdFZhbHVlPjBMcTc4Q1ZtVDQ2cXhacE5YaGxOSU5WdzhodHNTZFFrb2NIV3kxdUx4YXc9PC9kczpEaWdlc3RWYXx1ZT48L2RzOIJIZmVyZW5jZT48L2RzOk1hbmlmZXR0PjxkczpNYW5pZmVzdCBJZD0iTWVuaWZlc3RPympY3QyMDE5MDEwNzEzMDgwMzQwMFZlcmllmaWNhdGlvbk9iamVjdF9hMTBmZjA1MS0xZWU2LTRiNTktYTQzOC1jZmQ1ZjdmYzNiZWYiIHhtbG5zOmRzPSJodHRwOi8vd3d3LnczLm9yZy8yMDAwLzA5L3htbGRzaWcjljB4bWxuczp4emVwPSJodHRwOi8vd3d3LmRpdGVjLnRlL2VwL3NpZ25hdHVyZV9mb3JtYXRzL3hhZGVzX3plcC92MS4xIj48ZHM6UmVmZXJlbnNIIFR5cGU9Imh0dHA6Ly93d3d3cudzMub3JnLzlwMDAvMDkveG1sZHNpZyNPYmplY3QiIlFVSST0iI09iamVjdDIwMTkwMTA3MTMwODAzNDAAwVvaWZpY2F0aW9uT2JqZW50Ij48ZHM6VHJhbnNmb3Jtcz48ZHM6VHJhbnNmb3JtIEFsZ29yaXR0cD0iaHR0cDovL3d3dy53My5vcmcvVFVlMjAwMS9SRUMteG1sLWwMxNG4tMjAwMTAzMTUuIlC8+PC9kczpUcmFuc2ZvcmlzPjxkczpEaWdlc3RNZXR0b2QgQWxnb3JpdGhtPSJodHRwOi8vd3d3LnczLm9yZy8yMDAwLzA0L3htbGVuYyNzaGEyNTYiIlC8+PGRzOkRpZ2VzdFZhbHVlPjBOL1FRSHpXK2ltbkRPSWszaGFCCeG5WHhTWlozSkldp3pqL0w0UmU2Vm89PC9kczpEaWdlc3RWYXx1ZT48L2RzOIJIZmVyZW5jZT48L2RzOk1hbmlmZXR0PjwvZHM6T2JqZW50PjwvZHM6U2lnbmF0dXJlPjwveHplcDpEYXRhRW52ZWxvcGU+&lt;/Object&gt;&lt;/MessageContainer&gt;</XmlData>
  <ConsignmentState>Vybavená</ConsignmentState>
  <OdpovedId>0</OdpovedId>
  <ConsignmentType>CEP_IOOP_v01</ConsignmentType>
  <SubjectType>0</SubjectType>
  <SubjectID>f1ad0cce-2c7b-3145-abd6-f820c0c23947</SubjectID>
  <PodatelnaID>2</PodatelnaID>
</ConsignmentDetail>
</ConsignmentObjectSimpleGetResult>
</ConsignmentObjectSimpleGetResponse>
</soap:Body>
</soap:Envelope>

```

3.23.2.6. Popis výnimiek

Kód	Popis	Špecifikácia chyby	Typ chyby
-1	Interná chyba	Interná chyba	System
-219	Záznam nebol nájdený.	Záznam nebol nájdený.	Biznis
-213	Nebolo nájdené prevzaté/odmietnuté podanie - zlý identifikátor.	Nebolo nájdené prevzaté/odmietnuté podanie - zlý identifikátor.	Biznis
-214	Osoba nie je oprávnenou osobou subjektu alebo organizácie.	Osoba nie je oprávnenou osobou subjektu alebo organizácie.	Biznis

 OPERAČNÝ PROGRAM INFORMATIZÁCIA SPOLOČNOSTI TVORÍME VEDOMOSTNÚ SPOLOČNOSŤ Európsky fond regionálneho rozvoja		 <small>Riadiaci orgán OPIS</small>		 <small>Ministerstvo financií Slovenskej republiky</small> <small>Sprostredkovateľský orgán OPIS</small>		 <small>EURÓPSKA ÚNIA</small>	
Projekt	Elektronické služby centrálného elektronického priečinka			A3008_008			
Dokument	Integračný manuál IS podnikateľa a ES CEP						
Referencia	CEP/PD/092	Verzia	7.0				

3.24. Podanie príloh k colnému vyhláseniu v režime eIDAS

Meta IS identifikátor poskytovanej služby	
Verzia služby	1.0
Popis služby	Služba umožní podávanie príloh k colným vyhláseniam v režime eIDAS.
ISVS / Modul	IS CEP

3.24.1. Procesné/logické údaje

3.24.1.1. Procesný tok / biznis logika služby

Vstupnou štruktúrou pre prijatie podania v režime eIDAS bude kontajner elektronickej správy, ktorý umožňuje prenášať objekty zodpovedajúce platným formátom definovaným pre kvalifikovaný elektronický podpis.

Služba je určená pre informačné systémy obchodníkov.

Pre plnenie kontajnera elektronickej správy pre prílohy colných vyhlásení platí:

- Pre riadiacu správu SK412, resp. SK512 sa vytvorí samostatný objekt s Class = „FORM“;
- Pre podpísané prílohy k colným vyhláseniam sa vytvorí samostatný objekt s Class = „ATTACHMENT“

 OPERAČNÝ PROGRAM INFORMATIZÁCIA SPOLOČNOSTI TVORÍME VEDOMOSTNÚ SPOLOČNOSŤ Európsky fond regionálneho rozvoja		 VLÁDA SLOVENSKEJ REPUBLIKY Riadiaci orgán OPIS		 MINISTERSTVO FINANCIÍ SLOVENSKEJ REPUBLIKY Sprostredkovateľský orgán OPIS		 EURÓPSKA ÚNIA	
Projekt	Elektronické služby centrálného elektronického priečinka	A3008_008					
Dokument	Integračný manuál IS podnikateľa a ES CEP						
Referencia	CEP/PD/092	Verzia	7.0				

3.24.1.2. Operácie poskytovanej služby

Názov operácie	Popis operácie	Poradie	Vstupné parametre	Výstupné parametre
PrijatiePodaniaZExternéhoSystemu	EKR2 WS Prijatie podania z externého systému.	1	EKR2PrijatiePodaniaZExternéhoSystemu	návratová hodnota - v prípade úspešného prijatia podania Kód = 0 (OK), výnimky opísané v príslušnej kapitole

PrijatiePodaniaZExternéhoSystemu

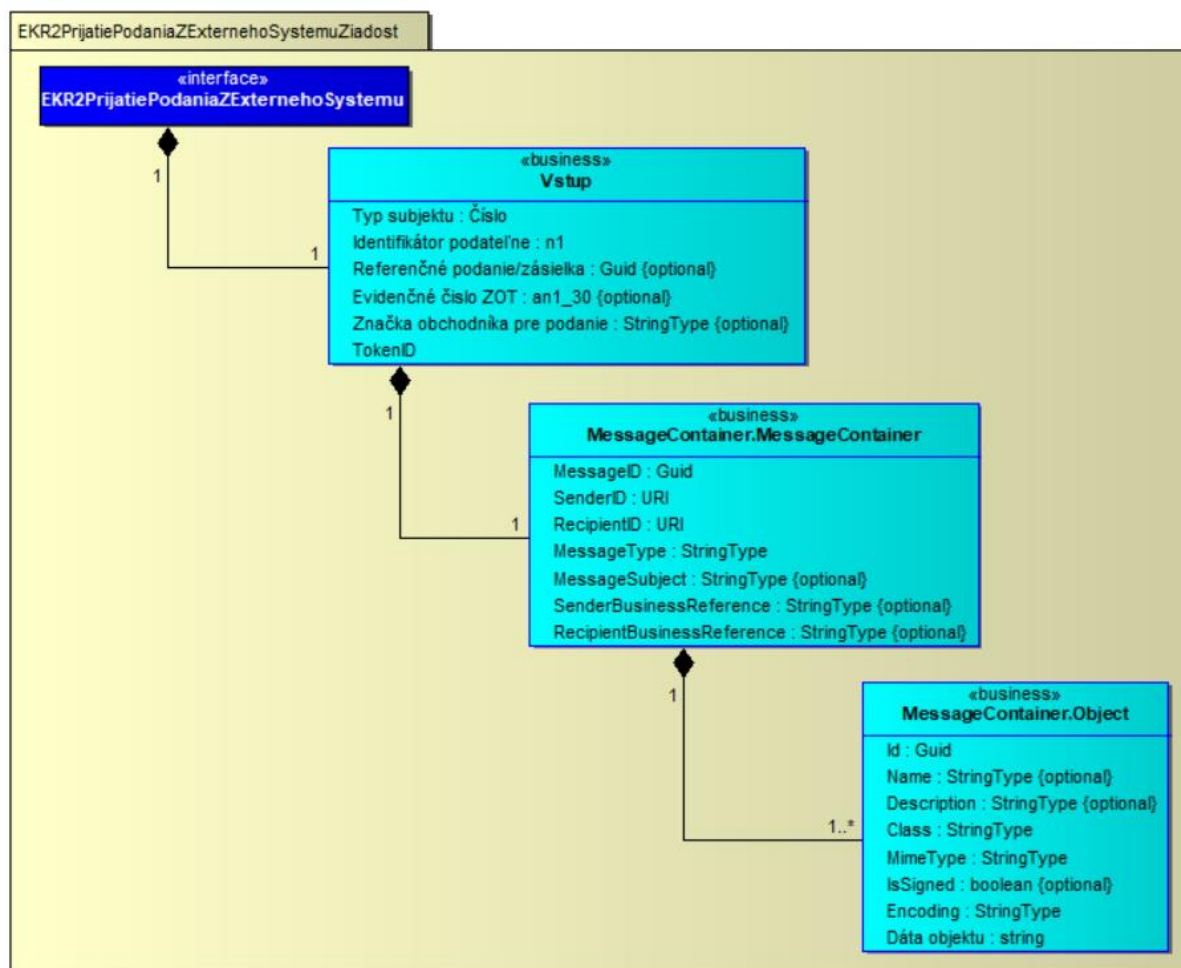

Vstup

Atribút	Typ subjektu : číslo
Opis	Služi pre identifikáciu typu odosielateľa
Plnenie	0 = Subjekt
Atribút	Identifikátor podateľne : n1
Opis	Služi na identifikáciu podateľne OVM, pre ktoré bude IS CEP poskytovať služby elektronickej podateľne.
Plnenie	Pre colné konanie sa plní hodnotou podateľne FRSR CEP = 2.

 OPERAČNÝ PROGRAM INFORMATIZÁCIA SPOLOČNOSTI TVORÍME VEDOMOSTNÚ SPOLOČNOSŤ Európsky fond regionálneho rozvoja		 VLÁDA SLOVENSKEJ REPUBLIKY Riadiaci orgán OPIS	 MINISTERSTVO FINANCIÍ SLOVENSKEJ REPUBLIKY Sprostredkovateľský orgán OPIS	 EURÓPSKA ÚNIA
Projekt	Elektronické služby centrálného elektronického priečinka	A3008_008		
Dokument	Integračný manuál IS podnikateľa a ES CEP			
Referencia	CEP/PD/092	Verzia	7.0	

Atribút	Referenčné podanie/zásielka : Guid
Opis	Referenčný identifikátor predchádzajúceho podania/zásielky, ktorého sa týka dané podanie.
Plnenie	Deklaranti referenčný identifikátor nepoužívajú, používajú identifikátor biznis prípadu (IBP) pre zoskupenie podaní-zásielok do jedného obchodného prípadu.
Atribút	Evidenčné číslo ZOT
Opis	Evidenčné číslo ZOT, do ktorej sa má podanie zaradiť. Využíva sa hlavne pre potreby služieb portálu, kde je ZOT kľúčový nástroj pre zoskupenie obchodných prípadov.
Plnenie	Deklaranti tento atribút nepoužívajú, používajú identifikátor biznis prípadu pre zoskupenie podaní-zásielok. Tento IBP budú napĺňať v MessageContainer.SenderBusinessReference.
Atribút	Značka obchodníka pre podanie : StringType
Opis	Slúži na označenie podania z pohľadu obchodníka.
Plnenie	Voliteľná možnosť pre označovanie podania pre obchodníkov.
Atribút	TokenID
Opis	Identifikácia používateľa, získa sa po prihlásení do IS CEP.
Plnenie	IS CEP prijíma podania odoslané autentifikovaným používateľom. Na základe tokenu systém identifikuje podávajúcu osobu. Pre komunikáciu IS deklarovateľov s IS CEP platí všeobecný princíp: účet pre komunikáciu s IS CEP musí byť zriadený pre oprávnenú osobu subjektu. Na základe tokenu systém realizuje autorizáciu a vyhodnocuje oprávnenie osoby konať za daný subjekt. Toto overenie oprávnenia osoby konať za subjekt systém vykoná voči SenderID uvedenému v MessageContainer.

MessageContainer

Atribút	MessageID : Guid
Opis	Jednoznačný identifikátor elektronickej správy. [Stav: Povinný.] [Formát reprezentácie: Textový reťazec.] [Hodnoty: Hodnota je generovaná. Predpísaná štruktúra textového reťazca je 32 hexadecimálnych znakov, oddelených pomlčkami do piatich skupín v tvare XXXXXXXX-XXXX-XXXX-XXXXXXXXXXXXXXXXXX podľa Universally Unique Identifier (UUID). Technologické prostriedky na vytváranie textového reťazca v tvare Universally Unique Identifier (UUID) sú podľa verzie 4 alebo 5 osobitnej technickej normy.3) Príklad použitia: 3F2504E0-4F89-11D3-9A0C-0305E82C3301. [Poznámky: Pri použití verzie 5 sa používa unikátny menný priestor, pridelený správcovi informačného systému verejnej správy Ministerstvom financií Slovenskej republiky.]
Plnenie	Identifikátor správy, ktorý bude generovať IS obchodníkov, musí byť unikátny. Tento identifikátor bude z pohľadu externého sveta referenčný a bude slúžiť na párovanie podania s doručenkou, resp. zásielkou. V prípade duplicitného ID bude podanie odmietnuté.
Atribút	SenderID : URI
Opis	Jednoznačný identifikátor odosielateľa elektronickej správy. [Formát reprezentácie: Unified Resource



OPERAČNÝ PROGRAM
INFORMATIZÁCIA SPOLOČNOSTI

TVORÍME VEDOMOSTNÚ SPOLOČNOSŤ

Európsky fond regionálneho rozvoja



Riadiaci orgán OPIS



MINISTERSTVO FINANCIÍ
SLOVENSKEJ REPUBLIKY

Sprostredkovateľský orgán OPIS



EURÓPSKA ÚNIA

Projekt	Elektronické služby centrálného elektronického priečinka	A3008_008
Dokument	Integračný manuál IS podnikateľa a ES CEP	
Referencia	CEP/PD/092	Verzia 7.0

	<p>Identifier (URI) v tvare referencovateľného identifikátora.] [Hodnoty: type=„IdIdentity“ – nemenná hodnota.] [Stav: Povinný.] [Poznámky: Referencovateľný identifikátor má tvar Unified Resource Identifier (URI), pričom posledná časť reťazca {referencia} reprezentuje samotnú hodnotu identifikácie.]</p> <p>Jednoznačne identifikuje odosielateľa elektronickej správy. Jemu bude doručené potvrdenka o doručení. Hodnota je URI a presná špecifikácia podporovaných typov identifikácie v ÚPVS sifo://<sifoguid> - identifikátor identity v IAM edesk://<edeskno> - číslo schránky ico://<ico>/<organizacnajejednotka> - identifikátor právnickej osoby rc://<rodnecislo>/<priezvisko>/<meno> - identifikátor fyzickej osoby pco://<pocitacovecislloosoby> - identifikátor fyzickej osoby v RFO Podporované typy sa môžu v budúcnosti meniť a dopĺňať.</p>
Plnenie	<p>Jedná sa o identifikátor subjektu, ktorý bude vstupom do procesu stotožnenia voči evidencii subjektov v IAM a zároveň slúži ako identifikácia v procesoch doručovania do schránok ÚPVS.</p> <p>Algoritmus plnenia pre subjekty v colnom konaní: Právnická osoba/Podnikateľ = ico://<kod_krajiny>/<ico></p>
Atribút	RecipientID : URI
Opis	<p>Jednoznačný identifikátor prijímateľa elektronickej správy. [Stav: Povinný.] [Formát reprezentácie: Unified Resource Identifier (URI) v tvare referencovateľného identifikátora.] [Hodnoty: type=„IdIdentity“ – nemenná hodnota.] [Poznámky: Referencovateľný identifikátor má tvar Unified Resource Identifier (URI), pričom posledná časť reťazca {referencia} reprezentuje samotnú hodnotu identifikácie.]</p> <p>Jednoznačne identifikuje prijímateľa elektronickej správy. Hodnota je URI a špecifikácia je rovnaká ako pre SenderId.</p>
Plnenie	<p>Adresátom podania je daný orgán verejnej moci. Naplní sa hodnotou získanou zo služby <u>Poskytnutie číselníkov pre integráciu deklarantov v režime eIDAS</u> (atribút Identifikátor prijímateľa typu podania).</p>
Atribút	MessageType : StringType
Opis	<p>Identifikuje typ podania, rozhodnutia a podobne. [Stav: Povinný.] [Formát reprezentácie: Textový reťazec.]</p> <p>Jednoznačne identifikuje typ elektronickej správy. Určuje tým spracovanie na strane prijímateľa.</p>

 OPERAČNÝ PROGRAM INFORMATIZÁCIA SPOLOČNOSTI TVORÍME VEDOMOSTNÚ SPOLOČNOSŤ Európsky fond regionálneho rozvoja		 VLÁDA SLOVENSKEJ REPUBLIKY Riadiaci orgán OPIS	 MINISTERSTVO FINANCIÍ SLOVENSKEJ REPUBLIKY Sprostredkovateľský orgán OPIS	 EURÓPSKA ÚNIA
Projekt	Elektronické služby centrálného elektronického priečinka	A3008_008		
Dokument	Integračný manuál IS podnikateľa a ES CEP			
Referencia	CEP/PD/092	Verzia	7.0	

Plnenie	Položka sa bude plniť externým kódom typu podania získaným zo služby <u>Poskytnutie číselníkov pre integráciu deklarantov v režime eIDAS</u> .
Atribút	MessageSubject : StringType
Opis	<p>Stručný popis predmetu elektronickej správy. [Stav: Nepovinný.] [Formát reprezentácie: Textový reťazec.] [Hodnoty: Nemá predpísaný obsah.] [Poznámky: Môže byť definovaný podľa typu elektronickej správy. Podanie vytvorené prostredníctvom ústredného portálu verejnej správy používa kód služby, zadaný pri registrácii elektronickej služby príslušným orgánom verejnej moci. Podľa tohto kódu sa vykonáva automatické spracovanie.]</p> <p>Nepovinný údaj. Vypĺňa ju odosielateľ a predstavuje predmet elektronickej správy.</p>
Plnenie	Položka sa bude plniť názvom typu podania získaným zo služby <u>Poskytnutie číselníkov pre integráciu deklarantov v režime eIDAS</u> .
Atribút	SenderBusinessReference : StringType
Opis	<p>Spisová značka odosielateľa elektronickej správy. [Stav: Nepovinný.] [Formát reprezentácie: Textový reťazec.] [Hodnoty: Nemá predpísaný obsah.]</p> <p>Nepovinný údaj. Vypĺňa odosielateľ alebo generuje systém na strane odosielateľa. Predstavuje spisovú značku odosielateľa. Služi na párovanie komunikácie medzi dvoma stranami.</p>
Plnenie	V procesoch colného konania zodpovedá identifikátoru biznis prípadu. Deklaranti budú plniť položku hodnotou tohto IBP.
Atribút	RecipientBusinessReference : StringType
Opis	<p>Spisová značka prijímateľa elektronickej správy. [Stav: Nepovinný.] [Formát reprezentácie: Textový reťazec.] [Hodnoty: Nemá predpísaný obsah.]</p> <p>Nepovinný údaj. V prípade začiatku novej komunikácie sa tento údaj neuvádza. Ak sa jedná o odpoveď v existujúcej komunikácii, tak preberá hodnotu SenderBusinessReference prijatej správy, na ktorú odpovedá.</p>
Plnenie	V procesoch colného konania zodpovedá MRN. Ak deklarant pozná MRN, môže ho do položky vložiť.

MessageContainer.Object

Atribút	Id : Guid
Opis	<p>Reťazec slúžiaci ako jednoznačný identifikátor objektu elektronickej správy. [Stav: Povinný.] [Formát reprezentácie: Hodnota je generovaná. Predpísaná štruktúra textového reťazca je 32 hexadecimálnych znakov,</p>



OPERAČNÝ PROGRAM
INFORMATIZÁCIA SPOLOČNOSTI

TVORÍME VEDOMOSTNÚ SPOLOČNOSŤ

Európsky fond regionálneho rozvoja



Riadiaci orgán OPIS



MINISTERSTVO FINANCIÍ
SLOVENSKEJ REPUBLIKY

Sprostredkovateľský orgán OPIS



EURÓPSKA ÚNIA

Projekt	Elektronické služby centrálného elektronického priečinka	A3008_008
Dokument	Integračný manuál IS podnikateľa a ES CEP	
Referencia	CEP/PD/092	Verzia 7.0

	<p>oddelených pomlčkami do piatich skupín v tvare XXXXXXXX-XXXX-XXXX-XXXXXXXXXXXXXXXXXX podľa Universally Unique Identifier (UUID). Technologické prostriedky na vytváranie textového reťazca v tvare Universally Unique Identifier (UUID) sú podľa verzie 4 alebo 5 osobitnej technickej normy.5] Príklad použitia: 3F2504E0-4F89-11D3-9A0C-0305E82C3301.</p> <p>[Poznámky: Cieľom použitia je možnosť referencovania. Pri použití verzie 5 sa používa unikátny menný priestor, pridelený správcovi informačného systému verejnej správy Ministerstvom financií Slovenskej republiky.]</p> <p>Jednoznačný identifikátor objektu. Musí byť jednoznačný v rámci celej elektronickej správy. Hodnotou je GUID. Slúži na referencovanie.</p>
Plnenie	Identifikátor objektu, ktorý bude generovať IS obchodníka.
Atribút	Name : StringType
Opis	<p>Názov objektu, spravidla názov pôvodného súboru.</p> <p>[Stav: Nepovinný.]</p> <p>[Hodnoty: Nemá predpísaný obsah.</p> <p>Príklady použitia: RozhodnutieUPSVAR_RP_131_priloha.pdf. Ziadost_stavebne_povolenie_15.xml.]</p> <p>Nepovinný údaj. Predstavuje názov objektu. Môže sa použiť názov pôvodného súboru, ak existoval. Slúži na zobrazovanie a prípadne ako preddefinovaný názov pri ukladaní do súboru.</p>
Plnenie	Objekt môže obsahovať jeden objekt ale aj kontajner obsahujúcich viaceré objekty. Voliteľná možnosť pre označkovanie objektu podľa uváženia deklarantov. Odporúčanie je plniť názvom SK správy.
Atribút	Description : StringType
Opis	<p>Popis objektu, určený na zobrazenie.</p> <p>[Stav: Nepovinný.]</p> <p>[Hodnoty: Nemá predpísaný obsah.</p> <p>Príklady použitia: Rozhodnutie o pridelení rodičovského príspevku príloha 1, Žiadosť o stavebné povolenie.]</p> <p>Nepovinný údaj. Popisuje voľne objekt. Slúži len na zobrazenie.</p>
Plnenie	Objekt môže obsahovať jeden objekt ale aj kontajner obsahujúcich viaceré objekty. Voliteľná možnosť pre poznámku k objektu podľa uváženia deklarantov.
Atribút	Class : StringType
Opis	<p>Trieda objektu, slúži na identifikovanie typu / účelu použitia objektu.</p> <p>[Stav: Povinný.]</p> <p>[Hodnoty: Vypĺňa sa v súlade s číselníkom ústredného portálu verejnej správy OBJECT_TRIEDA. Prípustné hodnoty sú</p>



OPERAČNÝ PROGRAM
INFORMATIZÁCIA SPOLOČNOSTI

TVORÍME VEDOMOSTNÚ SPOLOČNOSŤ

Európsky fond regionálneho rozvoja



Riadiaci orgán OPIS



MINISTERSTVO FINANCIÍ
SLOVENSKEJ REPUBLIKY

Sprostredkovateľský orgán OPIS



EURÓPSKA ÚNIA

Projekt	Elektronické služby centrálného elektronického priečinka	A3008_008
Dokument	Integračný manuál IS podnikateľa a ES CEP	
Referencia	CEP/PD/092	Verzia 7.0

	<p>"AA_TOKEN", ak je objektom autorizačný token,</p> <p>"ATTACHMENT", ak je objektom príloha, ktorou sú elektronické dokumenty alebo údaje vyplnené podľa elektronického formulára alebo podpisový kontajner obsahujúci takéto údaje Pravidlá použitia: Používa sa najmä ak je objektom príloha k elektronickému podaniu alebo k elektronickému úradnému dokumentu. Používa sa aj pre elektronický dokument, ktorý nespĺňa náležitosti elektronického formulára podľa §60 ods. 12 zákona</p> <p>"AUTHORIZATION", ak je objektom technická forma splnomocnenia,</p> <p>"FORM", ak sú objektom údaje vyplnené podľa elektronického formulára alebo ak je objektom podpisový kontajner obsahujúci aj údaje vyplnené podľa elektronického formulára; podpisový kontajner môže obsahovať okrem údajov vyplnených podľa elektronického formulára vnorených v štruktúre Kontajnera XML údajov aj iný elektronický dokument (a to napríklad na základe §28 ods. 3 a 6 zákona č. 305/2013 Z.z.) Pravidlá použitia: Každá elektronická správa musí obsahovať jeden objekt triedy "FORM". Hodnota "FORM" môže byť použitá najviac v jednom objekte v jednej elektronickej správe. Obvykle je to prvý objekt v správe. Hodnota FORM sa použije najmä ak ide o elektronické podanie alebo elektronický úradný dokument.]</p> <p>"FORWARD", ak sú objektom údaje vyplnené podľa elektronického formulára sprievodného listu postúpenia správy alebo ak je objektom podpisový kontajner obsahujúci takéto údaje. Pravidlá použitia: Používa sa v prípade postúpenia elektronických správ inému orgánu verejnej moci. Sprievodný list postúpenia správy predstavuje špecifickú prílohu v správe, ktorá sa postupuje a obsahuje údaje z dátových prvkov Sk-Talk a MessageContainer z postupovanej elektronickej správy pre účely neskoršieho prevzatia správy.</p> <p>"NOTIFY_TEMPLATE", ak je objektom notifikačná šablóna. Hodnota sa nepoužíva v elektronickej úradnej správe.]</p> <p>[Príklady použitia: Ak je objektom podpisový kontajner obsahujúci spoločne autorizovaný Kontajner XML údajov s vnorenými údajmi vyplnenými podľa elektronického formulára a iný elektronický dokument, ktoré spolu tvoria elektronický úradný dokument podľa §28 ods. 6 zákona, použije sa hodnota "FORM". Ak je objektom podpisový kontajner slúžiaci ako príloha elektronického podania, obsahujúci spoločne autorizovaný elektronický dokument a osvedčovací doložku podľa §36 zákona, použije sa hodnota "ATTACHMENT".</p> <p>Trieda objektu, slúži na identifikovanie typu alebo účelu. Číselníková hodnota. Slúži na určenie spracovania na strane prijímateľa.</p>
Plnenie	<p>Pre procesy IS CEP sú zaujímavé "FORM" a "ATTACHMENT".</p> <p>Algoritmus plnenia: "FORM" = hlavný riadiaci objekt (z pohľadu deklarantov reprezentujúci správu SK412 alebo SK512) "ATTACHMENT" – bude sa vytvárať pre podpísané prílohy k colným vyhláseniam</p>
Atribút	MimeType : StringType
Opis	<p>Typ obsahu objektu, určuje dátový formát objektu. [Stav: Povinný.] [Hodnoty: Príklady použitia: application/vnd.etsi.asic-e+zip, application/xeform-xml, application/e-form+zip, application/pdf,.] Predstavuje štandardný mimetype obsahu, určuje dátový formát objektu.</p>

 OPERAČNÝ PROGRAM INFORMATIZÁCIA SPOLOČNOSTI TVORÍME VEDOMOSTNÚ SPOLOČNOSŤ Európsky fond regionálneho rozvoja		 Riadiaci orgán OPIS	 MINISTERSTVO FINANCIÍ SLOVENSKEJ REPUBLIKY Sprostredkovateľský orgán OPIS	 EURÓPSKA ÚNIA
Projekt	Elektronické služby centrálného elektronického priečinka	A3008_008		
Dokument	Integračný manuál IS podnikateľa a ES CEP			
Referencia	CEP/PD/092	Verzia	7.0	

Plnenie	Položka podporovaných formátov datových objektov v zmysle legislatívy. Odporúčanie je vytvárať ASIC = application/vnd.etsi.asic-e+zip.		
Atribút	IsSigned : boolean		
Opis	<p>Príznak, či je objekt elektronicky podpísaný. [Stav: Nepovinný.] [Hodnoty: „true“ Znamená, že objekt je elektronicky podpísaný. „false“ Znamená, že objekt nie je elektronicky podpísaný.]</p> <p>Príznak, že objekt obsahuje podpis(y). Nepovinný údaj, nakoľko môže hodnota môže byť daná samotným obsahom objektu. Slúži len na zobrazenie. V prípade, že z obsahu nevyplýva explicitne, že obsahuje podpis, doporučuje sa tento atribút vyplniť.</p>		
Plnenie	V agendách IS CEP podporujeme iba podpísané objekty podania. Z vyššie uvedeného vyplýva, že deklaránti budú plniť TRUE.		
Atribút	Encoding : StringType		
Opis	<p>Spôsob kódovania obsahu a interpretácie dát. Povolené hodnoty XML a Base64. [Stav: Povinný.] [Hodnoty: „XML“ Znamená kódovanie prostredníctvom XML. „Base64“ Znamená kódovanie prostredníctvom Base64.]</p> <p>Tento atribút určuje spôsob kódovania dát, ktoré sú v elemente Object. Povolené hodnoty sú XML - v tomto prípade je priamo v elemente Object vnorené XML vo svojom špecifickom namespace.</p> <p>Base64 - hodnota elementu Object predstavuje Base64Binary kódované dáta objektu. Týmto spôsobom môžu byť uvedené aj XML dáta, nie je nutné vždy XML vkladať vnorené ako v predchádzajúcom prípade.</p>		
Plnenie	Preferovaný variant = Base64.		
Atribút	Dáta objektu : string		
Opis	<p>Obsahom objektu môže byť jednoduchý dokument (súbor) alebo zložený dokument (kontajner). Formát jednoduchého dokumentu určuje štandardná hodnota atribútu MIMEType. V prípade zloženého dokumentu, typ kontajnera určuje rozšírený MIMEType a podporované kontajnery sú:</p> <p>application/x-xades_zep application/x-xades_zep_data_signatures application/x-zipzpf application/vnd.etsi.asic-e+zip</p>		
Plnenie	Preferovaný variant = ASIC kontajner.		

Informácie pre integrátorov aplikácií pre KEP sú uvedené na stránke:
<https://www.slovensko.sk/sk/na-stiahnutie/informacie-pre-integratorov-ap>

 OPERAČNÝ PROGRAM INFORMATIZÁCIA SPOLOČNOSTI TVORÍME VEDOMOSTNÚ SPOLOČNOSŤ Európsky fond regionálneho rozvoja		 Riadiaci orgán OPIS		 MINISTERSTVO FINANCIÍ SLOVENSKEJ REPUBLIKY Sprostredkovateľský orgán OPIS		 EURÓPSKA ÚNIA	
Projekt	Elektronické služby centrálného elektronického priečinka			A3008_008			
Dokument	Integračný manuál IS podnikateľa a ES CEP						
Referencia	CEP/PD/092	Verzia	7.0				

3.24.2. Technické informácie

3.24.2.1. Technická špecifikácia poskytovanej webovej služby

Testovacie prostredie	
WSDL	https://tcep.financnasprava.sk/tcep/procw/cep.ekre.web.ws.Attachments/ReceiverExtSystem.asmx?wsdl
URL	https://tcep.financnasprava.sk/tcep/procw/cep.ekre.web.ws.Attachments/ReceiverExtSystem.asmx

Produkčné prostredie	
WSDL	https://www.cep.financnasprava.sk/cep/procw/cep.ekre.web.ws.Attachments/ReceiverExtSystem.asmx?wsdl
URL	https://www.cep.financnasprava.sk/cep/procw/cep.ekre.web.ws.Attachments/ReceiverExtSystem.asmx

3.24.2.2. Definícia dodatočných parametrov hlavičky správ (Header)

Po prihlásení je potrebné pridať do každého ďalšieho volania wcf metód cookie s identifikátorom tokenu prihláseného používateľa. Konkrétne použitie je popísané v [kapitole 5](#).

3.24.2.3. Popis spôsobu zabezpečenia a autentifikácie pri volaní operácií služby

Autentifikácia je zabezpečená cez posielanie TokenDescriptora v hlavičke správy. Pre získanie TokenDescriptora je potrebné zavolať metódu pre prihlásenie sa do IAM-u:

- PrihlásenieMenomHeslom - prihlásenie používateľa menom a heslom,
- PrihlásenieCertifikatom - prihlásenie používateľa certifikátom.

3.24.2.4. Testovacie scenáre a prípady

Krok	Akcia	Očakávaný výsledok
1.	Používateľ získa aktuálne číselníky volaním služby <u>Poskytnutie číselníkov pre integráciu deklarantov v režime eIDAS</u>	Služba vráti číselník typov podaní podporovaných v režime eIDAS
2.	Používateľ vytvorí podanie v režime eIDAS a toto odošle do EKR eIDAS	System prijme a spracuje podanie v režime eIDAS

3.24.2.5. Technické operácie služby

Názov metódy
RecieveMessageFromExternalSystem

Vstupný parameter	Popis
typSubjektu	Identifikácia typu odosielateľa (0 = Subjekt)
identifikatorPodatelne	Identifikácia podateľne OVM, pre ktoré bude IS CEP poskytovať služby elektronickej podateľne. Pre colné konanie sa plní hodnotou podateľne FRSR CEP = 2
xmlMessageContainerB64	Xml v Base64 (UTF-8)
tokenDescriptor	TokenId a TokenCheck z prihlásenia



OPERAČNÝ PROGRAM
INFORMATIZÁCIA SPOLOČNOSTI

TVORÍME VEDOMOSTNÚ SPOLOČNOSŤ

Európsky fond regionálneho rozvoja



Riadiaci orgán OPIS



MINISTERSTVO FINANCIÍ
SLOVENSKEJ REPUBLIKY

Sprostredkovateľský orgán OPIS



EURÓPSKA ÚNIA

Projekt	Elektronické služby centrálného elektronického priečinka	A3008_008
Dokument	Integračný manuál IS podnikateľa a ES CEP	
Referencia	CEP/PD/092	Verzia 7.0

Vstupný parameter	Popis
predchadzajucePodanieZasielka	Identifikátor predchádzajúceho podania/zásielky, ktorého sa týka dané podanie/zásielka
eidCisloZOT	Evidenčné číslo ZOT, do ktorej sa má podanie zaradiť. Využíva sa hlavne pre potreby služieb portálu, kde je ZOT kľúčový nástroj pre zoskupenie obchodných prípadov. Deklaranti tento atribút nepoužívajú, používajú identifikátor biznis prípadu pre zoskupenie podaní-zásielok. Tento IBP sa napĺňa v MessageContainer.SenderBusinessReference.
znackaObchodnikaPrePodanie	Služi na označenie podania z pohľadu obchodníka, voliteľná možnosť pre označovanie podania pre obchodníkov.

Request

```
<soapenv:Envelope xmlns:soapenv="http://schemas.xmlsoap.org/soap/envelope/"
xmlns:cep="http://www.ditec.sk/CEPEKRe">
  <soapenv:Header/>
  <soapenv:Body>
    <cep:RecieveMessageFromExternalSystem>
      <cep:typSubjektu>0</cep:typSubjektu>
      <cep:identifikatorPodatelne>2</cep:identifikatorPodatelne>
      <cep:xmlMessageContainerB64>PHh6ZXA6RGF0YUVudmVsb3BIIHhtbG5zOnh6ZXA9I.....</
cep:xmlMessageContainerB64>
      <cep:tokenDescriptor>
        <cep:TokenId>c51ed4f5-c14b-8749-96c7-58867453c3e5</cep:TokenId>
        <cep:TokenCheck>h26rlzy+pVCoz4h9D5vAg5ymi7w=</cep:TokenCheck>
      </cep:tokenDescriptor>
      <cep:predchadzajucePodanieZasielka/>
      <cep:eidCisloZOT>test</cep:eidCisloZOT>
      <cep:znackaObchodnikaPrePodanie>test</cep:znackaObchodnikaPrePodanie>
    </cep:RecieveMessageFromExternalSystem>
  </soapenv:Body>
</soapenv:Envelope>
```

Response

```
<soapenv:Envelope xmlns:soapenv="http://schemas.xmlsoap.org/soap/envelope/"
xmlns:cep="http://www.ditec.sk/CEPEKRe">
  <soapenv:Header/>
  <soapenv:Body>
    <cep:RecieveMessageFromExternalSystemResponse>
      <cep:RecieveMessageFromExternalSystemResult>
        <cep:Code>0</cep:Code>
        <cep:Description/>
      </cep:RecieveMessageFromExternalSystemResult>
    </cep:RecieveMessageFromExternalSystemResponse>
  </soapenv:Body>
</soapenv:Envelope>
```

3.24.2.6. Popis výnimiek

Kód	Popis	Špecifikácia chyby	Typ chyby
-999	Neexistujúce oprávnenie na službu.	Neexistujúce oprávnenie na službu.	Biznis

Projekt	Elektronické služby centrálného elektronického priečinka	A3008_008
Dokument	Integračný manuál IS podnikateľa a ES CEP	
Referencia	CEP/PD/092	Verzia 7.0

Kód	Popis	Špecifikácia chyby	Typ chyby
-221	Zamietnuté podanie. Nepovolený typ podania.	Zamietnuté podanie. Nepovolený typ podania.	Biznis
-220	Zamietnuté podanie. Neplatný adresát.	Zamietnuté podanie. Neplatný adresát.	Biznis
-211	Subjekt nemá zriadenú schránku na elektronické doručovanie.	Subjekt nemá zriadenú schránku na elektronické doručovanie.	Biznis
-207	Neznámy formát podania.	Neznámy formát podania.	Biznis
-205	Neznámy typ podania.	Neznámy typ podania.	Biznis
-204	Osoba nemá oprávnenie na zasielanie podaní v mene subjektu.	Osoba nemá oprávnenie na zasielanie podaní v mene subjektu.	Biznis
-501	Zamietnuté podanie. Zaslaný duplicitný identifikátor správy.	Zamietnuté podanie. Zaslaný duplicitný identifikátor správy.	Biznis
-504	Pre daný kanál nie je povolené prijímať daný typ podania.	Pre daný kanál nie je povolené prijímať daný typ podania.	Biznis
-505	Neznámy prijímateľ pre daný typ podania.	Neznámy prijímateľ pre daný typ podania.	Biznis
-2200202	Nepovolený počet formov v message container.	Nepovolený počet formov v message container.	Biznis
-2200203	Zamietnuté podanie. Ak je v nepodpísanom objekte uvedený class=FORM, musí byť hodnota MIMEType rovná application/x-eform-xml.	Zamietnuté podanie. Ak je v nepodpísanom objekte uvedený class=FORM, musí byť hodnota MIMEType rovná application/x-eform-xml.	Biznis
-2200222	Neznámy alebo neplatný typ objektu.	Neznámy alebo neplatný typ objektu.	Biznis
-2200230	Hlavný nepodpísaný dokument nesedí voči schéme.	Hlavný nepodpísaný dokument nesedí voči schéme.	Biznis
-2200237	Duplicitné MessageId	Duplicitné MessageId	Biznis
-1	Interná chyba.	Interná chyba.	System

 OPIS OPERAČNÝ PROGRAM INFORMATIZÁCIA SPOLOČNOSTI TVORÍME VEDOMOSTNÚ SPOLOČNOSŤ Európsky fond regionálneho rozvoja		 <small>Riadiaci orgán OPIS</small>		 <small>Sprostredkovateľský orgán OPIS</small>		 <small>EURÓPSKA ÚNIA</small>	
Projekt	Elektronické služby centrálného elektronického priečinka	A3008_008					
Dokument	Integračný manuál IS podnikateľa a ES CEP						
Referencia	CEP/PD/092	Verzia	7.0				

3.25. Poskytnutie histórie komunikácie príloh k colnému vyhláseniu v režime eIDAS

Meta IS identifikátor poskytovanej služby	
Verzia služby	1.0
Popis služby	Podporná služba pre získanie podaní/rozhodnutí týkajúcich sa príloh k colným vyhláseniam evidovaných v IS CEP v režime eIDAS.
ISVS / Modul	IS CEP

 OPERAČNÝ PROGRAM INFORMATIZÁCIA SPOLOČNOSTI TVORÍME VEDOMOSTNÚ SPOLOČNOSŤ Európsky fond regionálneho rozvoja		 Riadiaci orgán OPIS	 MINISTERSTVO FINANCIÍ SLOVENSKEJ REPUBLIKY Sprostredkovateľský orgán OPIS	 EURÓPSKA ÚNIA
Projekt	Elektronické služby centrálného elektronického priečinka	A3008_008		
Dokument	Integračný manuál IS podnikateľa a ES CEP			
Referencia	CEP/PD/092	Verzia	7.0	

3.25.1. Procesné/logické údaje

3.25.1.1. Procesný tok / biznis logika služby

Služba na základe vstupných parametrov poskytne podania/rozhodnutia k prílohám colných vyhlásení.

Služba je synchrónna a je určená pre IS podnikateľa.

Služba obsahuje operácie:

- Poskytnutie zoznamu podaní pre externé systémy
- Poskytnutie zoznamu zásielok pre externé systémy
- Poskytnutie podania
- Poskytnutie zásielky

3.25.1.2. Operácie poskytovanej služby

Názov operácie	Popis operácie	Poradie	Vstupné parametre	Výstupné parametre
EKR2 WS HIST KOM Poskytnutie zoznamu podaní pre externé systémy	system vráti dostupné podania pre daného používateľa/externý systém	1	HistoriaPodani-Vstup	HistoriaPodani Vysledok-Vystup
EKR2 WS HIST KOM Poskytnutie podania	system vráti detail podania na základe identifikátora	1	DetailPodania	DetailPodania Vysledok
EKR2 WS HIST KOM Poskytnutie zoznamu zásielok pre externé systémy	system vráti dostupné zásielky pre daného používateľa/externý systém	1	HistoriaZasielok-Vstup	HistoriaZasielok Vysledok-Vystup
EKR2 WS HIST KOM Poskytnutie zásielky	system vráti detail zásielky na základe identifikátora	1	DetailZasielky	DetailZasielky Vysledok

 OPERAČNÝ PROGRAM INFORMATIZÁCIA SPOLOČNOSTI TVORÍME VEDOMOSTNÚ SPOLOČNOSŤ Európsky fond regionálneho rozvoja		 Vlada Slovenskej Republiky Riadiaci orgán OPIS		 MINISTERSTVO FINANCIÍ SLOVENSKEJ REPUBLIKY Sprostredkovateľský orgán OPIS		 EURÓPSKA UNIA	
Projekt	Elektronické služby centrálného elektronického priečinka	A3008_008					
Dokument	Integračný manuál IS podnikateľa a ES CEP						
Referencia	CEP/PD/092	Verzia	7.0				

HistoriaPodani

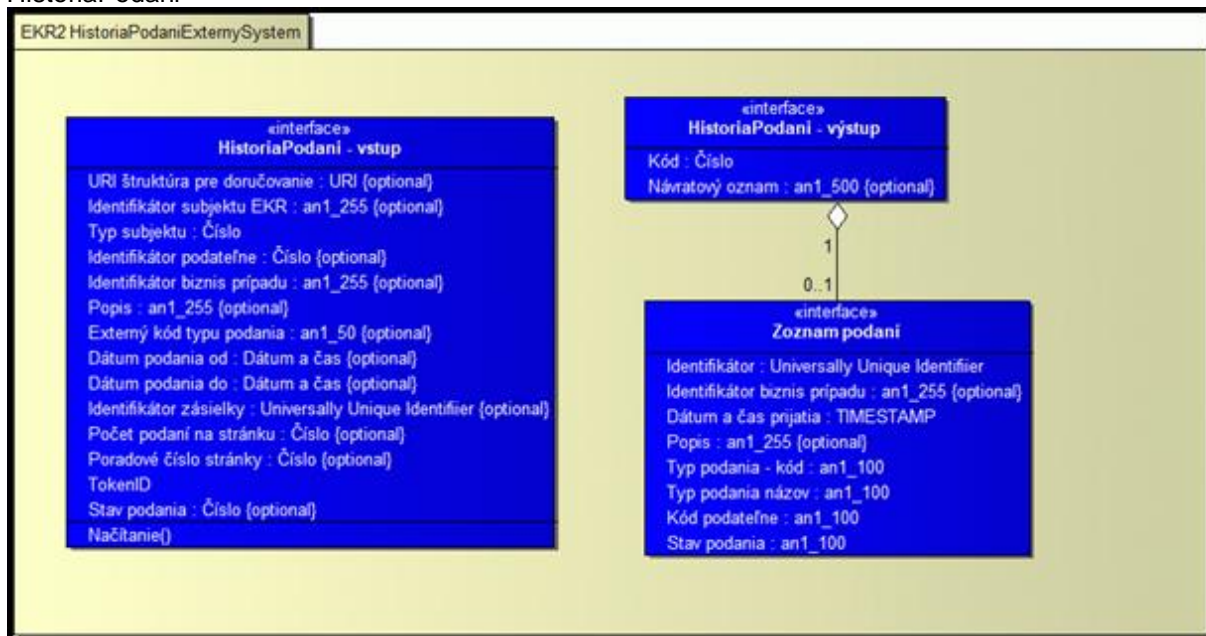

História podaní - Vstup

Atribút	URI štruktúra pre doručovanie : URI
Opis	Jednoznačný identifikátor subjektu pre doručovanie.
Atribút	Identifikátor subjektu EKR : an1_255
Opis	Jednoznačný identifikátor subjektu pridelený EKR.
Atribút	Typ subjektu : Číslo
Opis	0=Externý subjekt 1=Organizačná zložka
Atribút	Identifikátor podateľne : Číslo
Opis	Jednoznačný identifikátor podateľne, ktorej je podanie doručené.
Atribút	Identifikátor biznis prípadu : an1_255
Opis	Identifikátor biznis prípadu z podania.
Atribút	Popis : an1_255
Opis	Popis z podania.
Atribút	Externý kód typu podania : an1_50
Opis	Jednoznačný identifikátor typu podania.
Atribút	Dátum podania od : Dátum a čas
Opis	Dátum prijatia v podateľni, od ktorého majú byť vrátené podania.
Atribút	Dátum podania do : Dátum a čas
Opis	Dátum prijatia v podateľni, do ktorého majú byť vrátené podania.
Atribút	Identifikátor zásielky : an1_30
Opis	Jednoznačný identifikátor zásielky, viažúcej sa k podaniu.
Atribút	Počet podaní na stránku : Číslo
Opis	Počet podaní na stránku.
Atribút	Poradové číslo stránky : Číslo

Projekt	Elektronické služby centrálného elektronického priečinka	A3008_008
Dokument	Integračný manuál IS podnikateľa a ES CEP	
Referencia	CEP/PD/092	Verzia 7.0

Opis	Poradové číslo stránky.
Atribút	TokenID
Opis	TokenID.
Atribút	Stav podania : Číslo
Opis	1 - Prijaté 2 - Neprijaté 3 - Spracovávané

História podaní - Výstup

Atribút	Kód : Číslo
Opis	Kód chyby.
Atribút	Popis : an1_255
Opis	Popis chyby

Zoznam podaní

Atribút	Identifikátor : Guid
Opis	Jednoznačný identifikátor podania.
Atribút	Identifikátor biznis prípadu : an1_255
Opis	Identifikátor biznis prípadu z podania.
Atribút	Dátum a čas prijatia : Dátum a čas
Opis	Dátum a čas prijatia podania v podateľni.
Atribút	Popis : an_255
Opis	Popis z podania.
Atribút	Typ podania - kód : an1_100
Opis	Jednoznačný identifikátor typu podania.
Atribút	Typ podania názov : an1_100
Opis	Názov typu podania.
Atribút	Kód podateľne : Číslo
Opis	Jednoznačný identifikátor podateľne, ktorej je podanie doručené.
Atribút	Stav : Číslo
Opis	1 - Prijaté 2 - Neprijaté 3 - Spracovávané

 OPERAČNÝ PROGRAM INFORMATIZÁCIA SPOLOČNOSTI TVORÍME VEDOMOSTNÚ SPOLOČNOSŤ Európsky fond regionálneho rozvoja		 Riadiaci orgán OPIS		 MINISTERSTVO FINANCIÍ SLOVENSKEJ REPUBLIKY Sprostredkovateľský orgán OPIS		 EURÓPSKA ÚNIA	
Projekt	Elektronické služby centrálného elektronického priečinka	A3008_008					
Dokument	Integračný manuál IS podnikateľa a ES CEP						
Referencia	CEP/PD/092	Verzia	7.0				

DetailPodania

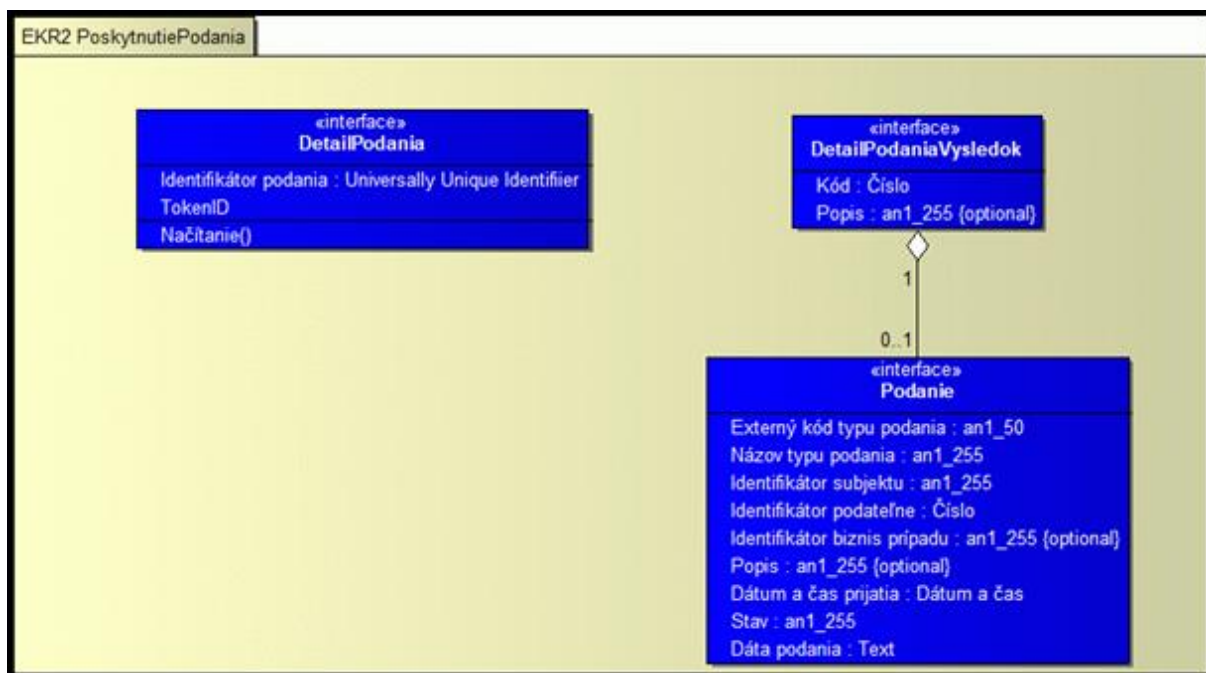

Detail podania

Atribút	Identifikátor podania : Guid
Opis	Jednoznačný identifikátor podania
Atribút	TokenID
Opis	TokenID

DetailPodaniaVysledok

Atribút	Kód : Číslo
Opis	Kód chyby.
Atribút	Popis : an1_255
Opis	Popis chyby

Podanie

Atribút	Externý kód typu podania : an1_50
Opis	Jednoznačný identifikátor typu podania.
Atribút	Názov typu podania : an1_255
Opis	Názov typu podania.
Atribút	Identifikátor subjektu : an1_255
Opis	Jednoznačný identifikátor subjektu.
Atribút	Identifikátor podateľne : Číslo
Opis	Jednoznačný identifikátor podateľne, ktorej je podanie doručené.
Atribút	Identifikátor biznis prípadu : an1_255
Opis	Identifikátor biznis prípadu z podania.

 OPERAČNÝ PROGRAM INFORMATIZÁCIA SPOLOČNOSTI TVORÍME VEDOMOSTNÚ SPOLOČNOSŤ Európsky fond regionálneho rozvoja		 Vlada Slovenskej republiky Riadiaci orgán OPIS	 MINISTERSTVO FINANCIÍ SLOVENSKEJ REPUBLIKY Sprostredkovateľský orgán OPIS	 EURÓPSKA ÚNIA
Projekt	Elektronické služby centrálného elektronického priečinka	A3008_008		
Dokument	Integračný manuál IS podnikateľa a ES CEP			
Referencia	CEP/PD/092	Verzia	7.0	

Atribút	Popis : an1_255
Opis	Popis z podania.
Atribút	Dátum a čas prijatia : Dátum a čas
Opis	Dátum a čas prijatia podania v podateľni.
Atribút	Stav : an1_255
Opis	Stav podania.
Atribút	Dáta podania : Text
Opis	Dáta podania.

HistoriaZasielok

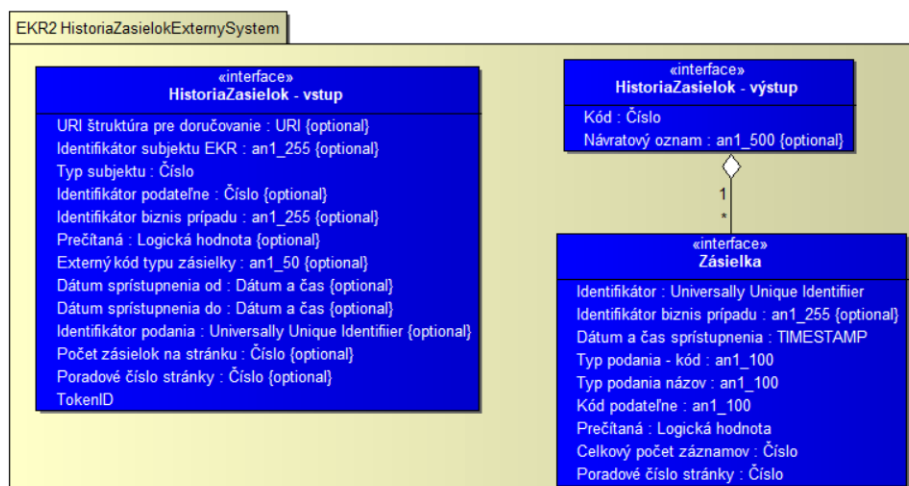

História zásielok - Vstup

Atribút	URI štruktúra pre doručovanie : URI
Opis	Jednoznačný identifikátor subjektu pre doručovanie.
Atribút	Identifikátor subjektu EKR : an1_255
Opis	Jednoznačný identifikátor subjektu pridelený EKR.
Atribút	Typ subjektu : Číslo
Opis	0=Externý subjekt 1=Organizačná zložka
Atribút	Identifikátor podateľne : Číslo
Opis	Jednoznačný identifikátor podateľne, ktorej sa zásielka týka.
Atribút	Identifikátor biznis prípadu : an1_255
Opis	Identifikátor biznis prípadu zo zásielky.
Atribút	Prečítaná : Logická hodnota
Opis	Príznak vyjadrujúci, či sa jedná o zásielku, ktorá už bola prečítaná, t.j. vyžiadaná funkciou pre vrátenie detailu zásielky.
Atribút	Externý kód typu zásielky : an1_50
Opis	Jednoznačný identifikátor typu zásielky.
Atribút	Dátum sprístupnenia od : Dátum a čas
Opis	Dátum sprístupnenia v podateľni, od ktorého majú byť vrátené zásielky.
Atribút	Dátum sprístupnenia do : Dátum a čas

 OPERAČNÝ PROGRAM INFORMATIZÁCIA SPOLOČNOSTI TVORÍME VEDOMOSTNÚ SPOLOČNOSŤ Európsky fond regionálneho rozvoja		 Vlada Slovenskej republiky Riadiaci orgán OPIS	 MINISTERSTVO FINANCIÍ SLOVENSKEJ REPUBLIKY Sprostredkovateľský orgán OPIS	 EURÓPSKA ÚNIA
Projekt	Elektronické služby centrálného elektronického priečinka	A3008_008		
Dokument	Integračný manuál IS podnikateľa a ES CEP			
Referencia	CEP/PD/092	Verzia	7.0	

Opis	Dátum sprístupnenia v podateľni, do ktorého majú byť vrátené zásielky.
Atribút	Identifikátor podania : Guid
Opis	Jednoznačný identifikátor podania, viažúceho sa k zásielke.
Atribút	Počet zásielok na stránku : Číslo
Opis	Počet zásielok na stránku.
Atribút	Poradové číslo stránky : Číslo
Opis	Poradové číslo stránky.
Atribút	TokenID
Opis	TokenID.

HistoriaZasielok-Vystup

Atribút	Kód : Číslo
Opis	Kód chyby.
Atribút	Popis : an1_255
Opis	Popis chyby

Zoznam zásielok

Atribút	Identifikátor : Guid
Opis	Jednoznačný identifikátor zásielky
Atribút	Identifikátor biznis prípadu : an1_255
Opis	Identifikátor biznis prípadu zo zásielky.
Atribút	Dátum a čas sprístupnenia : Dátum a čas
Opis	Dátum a čas sprístupnenia v podateľni.
Atribút	Typ podania - kód : an1_100
Opis	Jednoznačný identifikátor typu zásielky.
Atribút	Typ podania názov : an1_100
Opis	Názov typu zásielky.
Atribút	Kód podateľne : Číslo
Opis	Jednoznačný identifikátor podateľne, ktorej sa zásielka týka.
Atribút	Prečítaná : Logická hodnota
Opis	Príznak vyjadrujúci, či sa jedná o zásielku, ktorá už bola prečítaná, t.j. vyžiadaná funkciou pre vrátenie detailu zásielky.

 OPERAČNÝ PROGRAM INFORMATIZÁCIA SPOLOČNOSTI TVORÍME VEDOMOSTNÚ SPOLOČNOSŤ Európsky fond regionálneho rozvoja		 Vlada Slovenskej republiky Riadiaci orgán OPIS		 MINISTERSTVO FINANCIÍ SLOVENSKEJ REPUBLIKY Sprostredkovateľský orgán OPIS		 EURÓPSKA ÚNIA	
Projekt	Elektronické služby centrálného elektronického priečinka	A3008_008					
Dokument	Integračný manuál IS podnikateľa a ES CEP						
Referencia	CEP/PD/092	Verzia	7.0				

DetailZasielky

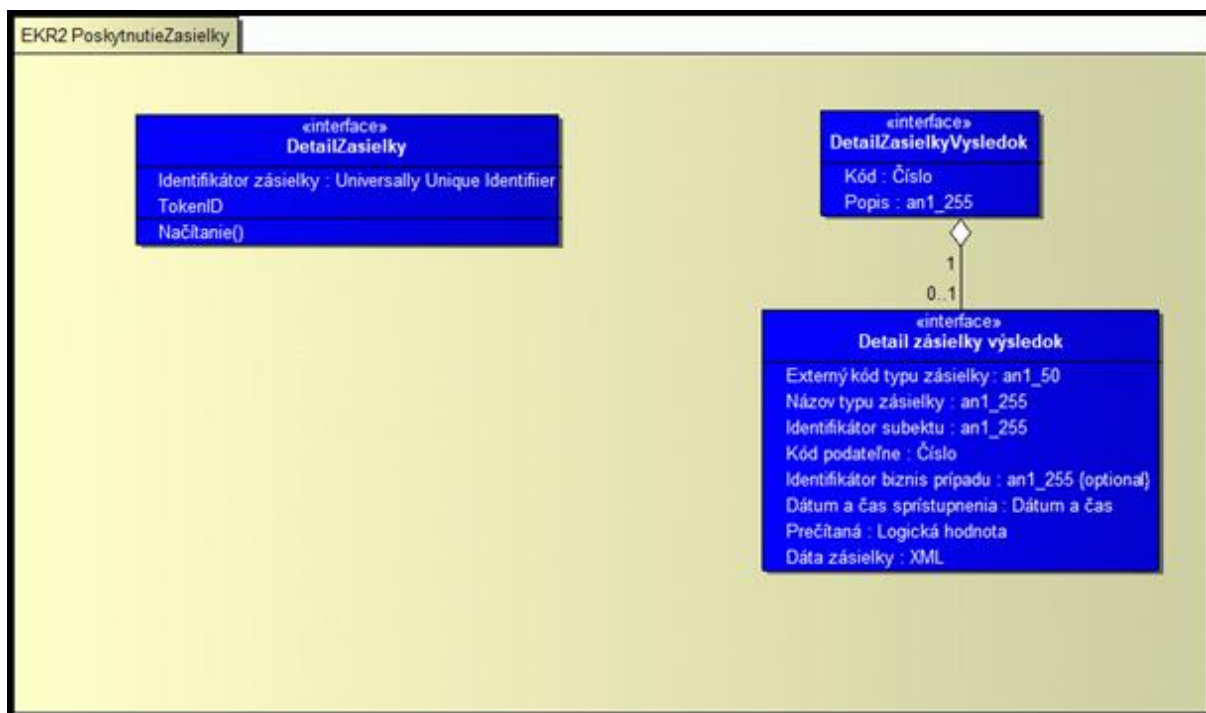

Detail zásielky

Atribút	Identifikátor zásielky : Guid
Opis	Jednoznačný identifikátor zásielky.
Atribút	TokenID
Opis	TokenID.

DetailZasielkyVysledok

Atribút	Kód : Číslo
Opis	Kód chyby.
Atribút	Popis : an1_255
Opis	Popis chyby

Detail zásielky výsledok

Atribút	Externý kód typu zásielky : an1_50
Opis	Jednoznačný identifikátor typu zásielky.
Atribút	Názov typu zásielky : an1_255
Opis	Názov typu zásielky.
Atribút	Identifikátor subjektu : an1_255
Opis	Jednoznačný identifikátor subjektu.
Atribút	Kód podateľne : Číslo
Opis	Jednoznačný identifikátor podateľne, ktorej sa zásielka týka.
Atribút	Identifikátor biznis prípadu : an1_255
Opis	Identifikátor biznis prípadu zo zásielky.

 OPERAČNÝ PROGRAM INFORMATIZÁCIA SPOLOČNOSTI TVORÍME VEDOMOSTNÚ SPOLOČNOSŤ Európsky fond regionálneho rozvoja		 Riadiaci orgán OPIS		 MINISTERSTVO FINANCIÍ SLOVENSKEJ REPUBLIKY Sprostredkovateľský orgán OPIS		 EURÓPSKA ÚNIA	
Projekt	Elektronické služby centrálného elektronického priečinka			A3008_008			
Dokument	Integračný manuál IS podnikateľa a ES CEP						
Referencia	CEP/PD/092	Verzia	7.0				

Atribút	Dátum a čas sprístupnenia : Dátum a čas
Opis	Dátum a čas sprístupnenia v podateľni.
Atribút	Prečítaná : Logická hodnota
Opis	Príznak vyjadrujúci, či sa jedná o zásielku, ktorá už bola prečítaná, t.j. vyžiadaná funkciou pre vrátenie detailu zásielky.
Atribút	Dáta zásielky : XML
Opis	Dáta zásielky.

3.25.2. Technické informácie

3.25.2.1. Technická špecifikácia poskytovanej webovej služby

Testovacie prostredie	
WSDL	https://tcep.financnasprava.sk/tcep/procw/cep.ekre.web.ws.Attachments/HistKom.aspx?wsdl
URL	https://tcep.financnasprava.sk/tcep/procw/cep.ekre.web.ws.Attachments/HistKom.aspx

Produkčné prostredie	
WSDL	https://www.cep.financnasprava.sk/cep/procw/cep.ekre.web.ws.Attachments/HistKom.asmx?wsdl
URL	https://www.cep.financnasprava.sk/cep/procw/cep.ekre.web.ws.Attachments/HistKom.asmx

3.25.2.2. Definícia dodatočných parametrov hlavičky správ (Header)

Po prihlásení je potrebné pridať do každého ďalšieho volania wcf metód cookie s identifikátorom tokenu prihláseného používateľa. Konkrétne použitie je popísané v [kapitole 5](#).

3.25.2.3. Popis spôsobu zabezpečenia a autentifikácie pri volaní operácií služby

Autentifikácia je zabezpečená cez posielanie TokenDescriptora v hlavičke správy. Pre získanie TokenDescriptora je potrebné zavolať metódu pre prihlásenie sa do IAM-u:

- PrihlasenieMenomHeslom - prihlásenie používateľa menom a heslom,
- PrihlasenieCertifikatom - prihlásenie používateľa certifikátom.

3.25.2.4. Testovacie scenáre a prípady

Krok	Akcia	Očakávaný výsledok
1.	Používateľ zavolá službu pre poskytnutie histórie komunikácie – operácie Poskytnutie podaní/zásielok pre externé systémy	Systém vráti zoznam podaní/zásielok vyhovujúci zadaným vstupom.
2.	Používateľ zavolá službu pre poskytnutie histórie komunikácie – operácie Poskytnutie podania/zásielky pre externé systémy	Systém vráti data požadovaného podania/zásielky.

Projekt	Elektronické služby centrálného elektronického priečinka	A3008_008
Dokument	Integračný manuál IS podnikateľa a ES CEP	
Referencia	CEP/PD/092	Verzia 7.0

3.25.2.5. Technické operácie služby

Názov metódy

RegistrationListExtern

Vstupný parameter	Popis
uriStrukturaPreDoručovanie	Jednoznačný identifikátor subjektu pre doručovanie.
idSubjektu	Jednoznačný identifikátor subjektu pridelený EKR.
typSubjektu	0=Externý subjekt, 1=Organizačná zložka
idPodatelne	Jednoznačný identifikátor podatelne, ktorej je podanie doručené.
idBiznisPripadu	Identifikátor biznis prípadu z podania.
popis	Popis z podania.
extKodTypuPodania	Jednoznačný identifikátor typu podania.
datumPodaniaOd	Dátum prijatia v podateľni, od ktorého majú byť vrátené podania.
datumPodaniaDo	Dátum prijatia v podateľni, do ktorého majú byť vrátené podania.
idZasielky	Jednoznačný identifikátor zásielky, viažúcej sa k podaniu.
pocetPodaniNaStranku	Počet podaní na stránku.
poradoveCisloStranky	Poradové číslo stránky.
stavPodania	1 - Prijaté, 2 - Neprijaté, 3 - Spracovávané

Request

```

<soap:Envelope xmlns:soap="http://www.w3.org/2003/05/soap-envelope"
xmlns:cep="http://www.ditec.sk/CEPEKRe">
  <soap:Header/>
  <soap:Body>
    <cep:RegistrationListExtern>
      <cep:uriStrukturaPreDoručovanie></cep:uriStrukturaPreDoručovanie>
      <cep:idSubjektu>67437538</cep:idSubjektu>
      <cep:typSubjektu>0</cep:typSubjektu>
      <cep:idPodatelne>2</cep:idPodatelne>
      <cep:idBiznisPripadu/>
      <cep:popis/>
      <cep:extKodTypuPodania/>
      <cep:datumPodaniaOd>2019-11-01T10:00:00</cep:datumPodaniaOd>
      <cep:datumPodaniaDo>2019-11-30T10:00:00</cep:datumPodaniaDo>
      <cep:idZasielky/>
      <cep:pocetPodaniNaStranku>20</cep:pocetPodaniNaStranku>
      <cep:poradoveCisloStranky>1</cep:poradoveCisloStranky>
      <cep:stavPodania>1</cep:stavPodania>
    </cep:RegistrationListExtern>
  </soap:Body>
</soap:Envelope>
  
```

Response

```

<soap:Envelope xmlns:soap="http://www.w3.org/2003/05/soap-envelope"
xmlns:xsi="http://www.w3.org/2001/XMLSchema-instance"
xmlns:xsd="http://www.w3.org/2001/XMLSchema">
  <soap:Body>
    <RegistrationListExternResponse xmlns="http://www.ditec.sk/CEPEKRe">
  
```

Projekt	Elektronické služby centrálného elektronického priečinka	A3008_008
Dokument	Integračný manuál IS podnikateľa a ES CEP	
Referencia	CEP/PD/092	Verzia 7.0

Response

```

<RegistrationListExternResult>
  <Code>0</Code>
  <Description>OK</Description>
  <RegistrationList>
    <Count>3</Count>
    <TotalCount>3</TotalCount>
    <CurrentPage>1</CurrentPage>
    <RecordsPerPage>20</RecordsPerPage>
    <Detail>
      <PodanieExternySystem>
        <BusinessIdentifier>67437538</BusinessIdentifier>
        <ReceivedDateTime>2019-11-19T16:04:27</ReceivedDateTime>
        <RegistrationExternalCode>P_MF_OC_0412_v1.0</RegistrationExternalCode>
        <RegistrationTypeName>SK412.001 - Elektronické prílohy colných
vyhlásení</RegistrationTypeName>
        <PodatelnaID>2</PodatelnaID>
        <RegistrationState>1</RegistrationState>
        <RegistrationIdentifier>5f42a0a0-b524-4172-9beb-
5cbcc0b9819f</RegistrationIdentifier>
        <SubjectType>0</SubjectType>
        <SubjectID>Ditec, a.s.</SubjectID>
      </PodanieExternySystem>
      <PodanieExternySystem>
        <BusinessIdentifier>67437538</BusinessIdentifier>
        <ReceivedDateTime>2019-11-19T15:58:18</ReceivedDateTime>
        <RegistrationExternalCode>P_MF_OC_0412_v1.0</RegistrationExternalCode>
        <RegistrationTypeName>SK412.001 - Elektronické prílohy colných
vyhlásení</RegistrationTypeName>
        <PodatelnaID>2</PodatelnaID>
        <RegistrationState>1</RegistrationState>
        <RegistrationIdentifier>684f644b-add9-490a-aa72-
a69631928906</RegistrationIdentifier>
        <SubjectType>0</SubjectType>
        <SubjectID>Ditec, a.s.</SubjectID>
      </PodanieExternySystem>
      <PodanieExternySystem>
        <BusinessIdentifier>Test_20191113_1</BusinessIdentifier>
        <ReceivedDateTime>2019-11-13T12:39:37</ReceivedDateTime>
        <RegistrationExternalCode>P_MF_OC_0412_v1.0</RegistrationExternalCode>
        <RegistrationTypeName>SK412.001 - Elektronické prílohy colných
vyhlásení</RegistrationTypeName>
        <PodatelnaID>2</PodatelnaID>
        <RegistrationState>1</RegistrationState>
        <RegistrationIdentifier>f89094b2-9932-4b90-97c6-
c5bcf3235680</RegistrationIdentifier>
        <SubjectType>0</SubjectType>
        <SubjectID>Ditec, a.s.</SubjectID>
      </PodanieExternySystem>
    </Detail>
  </RegistrationList>
</RegistrationListExternResult>
</RegistrationListExternResponse>
</soap:Body>
  
```



OPERAČNÝ PROGRAM
INFORMATIZÁCIA SPOLOČNOSTI

TVORÍME VEDOMOSTNÚ SPOLOČNOSŤ

Európsky fond regionálneho rozvoja



Riadiaci orgán OPIS



MINISTERSTVO FINANCIÍ
SLOVENSKEJ REPUBLIKY

Sprostredkovateľský orgán OPIS



EURÓPSKA ÚNIA

Projekt	Elektronické služby centrálného elektronického priečinka	A3008_008
Dokument	Integračný manuál IS podnikateľa a ES CEP	
Referencia	CEP/PD/092	Verzia 7.0

Response

```
</soap:Envelope>
```

Názov metódy

RegistrationObjectSimpleGet

Vstupný parameter Popis

registrationIdentifier	Jednoznačný identifikátor podania.
------------------------	------------------------------------

Request

```
<soap:Envelope xmlns:soap="http://www.w3.org/2003/05/soap-envelope"
xmlns:cep="http://www.ditec.sk/CEPEKRe">
  <soap:Header/>
  <soap:Body>
    <cep:RegistrationObjectSimpleGet>
      <!--Optional:-->
      <cep:registrationIdentifier>5f42a0a0-b524-4172-9beb-5bcc0b9819f</cep:registrationIdentifier>
    </cep:RegistrationObjectSimpleGet>
  </soap:Body>
</soap:Envelope>
```

Response

```
<soap:Envelope xmlns:soap="http://www.w3.org/2003/05/soap-envelope"
xmlns:xsi="http://www.w3.org/2001/XMLSchema-instance"
xmlns:xsd="http://www.w3.org/2001/XMLSchema">
  <soap:Body>
    <RegistrationObjectSimpleGetResponse xmlns="http://www.ditec.sk/CEPEKRe">
      <RegistrationObjectSimpleGetResult>
        <Code>0</Code>
        <Description>OK</Description>
        <RegistrationObjectDetailSimple>
          <RegistrationExternalCode>P_MF_OC_0412_v1.0</RegistrationExternalCode>
          <RegistrationTypeName>SK412.001 - Elektronické prílohy colných
vyhlásení</RegistrationTypeName>
          <SubjectName>Ditec, a.s.</SubjectName>
          <BusinessIdentifier>67437538</BusinessIdentifier>
          <ReceivedDateTime>2019-11-19T16:04:27Z</ReceivedDateTime>
          <RegistrationState>Prijaté</RegistrationState>
          <XmlData><![CDATA[<mc:MessageContainer
xmlns:mc="http://schemas.gov.sk/core/MessageContainer/1.0"><mc:MessageId>5f42a0a0-b524-
4172-9beb-
5bcc0b9819f</mc:MessageId><mc:SenderId>ico://sk/31385401</mc:SenderId><mc:RecipientId>ico
://sk/42499500_10192</mc:RecipientId><mc:MessageType>P_MF_OC_0412_v1.0</mc:MessageTy
pe><mc:MessageSubject>SK412.001 - Elektronické prílohy colných
vyhlásení</mc:MessageSubject><mc:SenderBusinessReference>67437538</mc:SenderBusinessRe
ference><mc:Object Id="fc3e7abf-870b-452c-8141-3c3dc69932b0" Name="SK412.001 - Elektronické
prílohy colných vyhlásení" Description="SK412.001 - Elektronické prílohy colných vyhlásení"
Class="FORM" IsSigned="true" MimeType="application/vnd.etsi.asic-e+zip"
Encoding="Base64">UEsDBBQAAAgAAMlC0+KlflFHwAAAB8AAAIAAAAbWltZXR5cGVhchBsaW
NhdGlvbi92bmQuZXRzaS5hc2ljLWUrem...A/wAAAHCBawAAAA==</mc:Object></mc:MessageCont
ainer]]></XmlData>
```

Projekt	Elektronické služby centrálného elektronického priečinka	A3008_008
Dokument	Integračný manuál IS podnikateľa a ES CEP	
Referencia	CEP/PD/092	Verzia 7.0

Response

```

<SubjectType>0</SubjectType>
<SubjectID>82348657-fd8f-724d-bd79-bbeb61c7ccbe</SubjectID>
<PodatelnaID>2</PodatelnaID>
</RegistrationObjectDetailSimple>
</RegistrationObjectSimpleGetResult>
</RegistrationObjectSimpleGetResponse>
</soap:Body>
</soap:Envelope>
  
```

Názov metódy

ConsignmentListExtern

Vstupný parameter	Popis
uriStrukturaPreDoručovanie	Jednoznačný identifikátor subjektu pre doručovanie.
idSubjektu	Jednoznačný identifikátor subjektu pridelený EKR.
typSubjektu	0=Externý subjekt, 1=Organizačná zložka
idPodatelne	Jednoznačný identifikátor podatelne, ktorej sa zásielka týka.
idBiznisPripadu	Identifikátor biznis prípadu zo zásielky.
popis	Popis zo zásielky.
precitana	Príznak vyjadrujúci, či sa jedná o zásielku, ktorá už bola prečítaná, t.j. vyžiadaná funkciou pre vrátenie detailu zásielky.
extKodTypuZasielky	Jednoznačný identifikátor typu zásielky.
datumPodaniaOd	Dátum sprístupnenia v podateľni, od ktorého majú byť vrátené zásielky.
datumPodaniaDo	Dátum sprístupnenia v podateľni, do ktorého majú byť vrátené zásielky.
idPodania	Jednoznačný identifikátor podania, viažúceho sa k zásielke.
pageSize	Počet zásielok na stránku.
currentPage	Poradové číslo stránky.

Request

```

<soap:Envelope xmlns:soap="http://www.w3.org/2003/05/soap-envelope"
xmlns:cep="http://www.ditec.sk/CEPEKRE">
  <soap:Header/>
  <soap:Body>
    <cep:ConsignmentListExtern>
      <cep:uriStrukturaPreDoručovanie></cep:uriStrukturaPreDoručovanie>
      <cep:idSubjektu>67437538</cep:idSubjektu>
      <cep:typSubjektu>0</cep:typSubjektu>
      <cep:idPodatelne>2</cep:idPodatelne>
      <cep:idBiznisPripadu></cep:idBiznisPripadu>
      <cep:popis></cep:popis>
      <cep:precitana>0</cep:precitana>
      <cep:extKodTypuZasielky></cep:extKodTypuZasielky>
      <cep:datumPodaniaOd>2019-11-01T10:00:00</cep:datumPodaniaOd>
      <cep:datumPodaniaDo>2019-11-30T10:00:00</cep:datumPodaniaDo>
      <cep:idPodania></cep:idPodania>
      <cep:pageSize>20</cep:pageSize>
      <cep:currentPage>1</cep:currentPage>
    </cep:ConsignmentListExtern>
  </soap:Body>
</soap:Envelope>
  
```



OPERAČNÝ PROGRAM
INFORMATIZÁCIA SPOLOČNOSTI

TVORÍME VEDOMOSTNÚ SPOLOČNOSŤ

Európsky fond regionálneho rozvoja



Riadiaci orgán OPIS



MINISTERSTVO FINANCIÍ
SLOVENSKEJ REPUBLIKY

Sprostredkovateľský orgán OPIS



EURÓPSKA ÚNIA

Projekt	Elektronické služby centrálného elektronického priečinka	A3008_008
Dokument	Integračný manuál IS podnikateľa a ES CEP	
Referencia	CEP/PD/092	Verzia 7.0

Request

```
</soap:Body>
</soap:Envelope>
```

Response

```
<soap:Envelope xmlns:soap="http://www.w3.org/2003/05/soap-envelope"
xmlns:xsi="http://www.w3.org/2001/XMLSchema-instance"
xmlns:xsd="http://www.w3.org/2001/XMLSchema">
  <soap:Body>
    <ConsignmentListExternResponse xmlns="http://www.ditec.sk/CEPEKRe">
      <ConsignmentListExternResult>
        <Code>0</Code>
        <Description>OK</Description>
        <ConsignmentList>
          <Count>5</Count>
          <TotalCount>5</TotalCount>
          <CurrentPage>1</CurrentPage>
          <RecordsPerPage>20</RecordsPerPage>
          <Detail>
            <ZasielkaExternySystem>
              <ConsignmentExternalCode>Z_MF_OC_0906P_v1.0</ConsignmentExternalCode>
              <ConsignmentTypeName>SK906P.001 - Oznámenie o chybe podania pre prílohy
colných vyhlásení</ConsignmentTypeName>
              <PodatelnaID>2</PodatelnaID>
              <BusinessIdentifier>67437538</BusinessIdentifier>
              <CreatedDateTime>2019-11-19T16:06:01</CreatedDateTime>
              <IsRead>>false</IsRead>
              <SubjectType>0</SubjectType>
              <SubjectID>Ditec, a.s.</SubjectID>
              <ConsignmentIdentifier>b6d5f62a-c6df-4851-ac28-
f2e1148a42d1</ConsignmentIdentifier>
            </ZasielkaExternySystem>
            <ZasielkaExternySystem>
              <ConsignmentExternalCode>ED.DeliveryReport/1.9</ConsignmentExternalCode>
              <ConsignmentTypeName>Doručenka</ConsignmentTypeName>
              <PodatelnaID>2</PodatelnaID>
              <BusinessIdentifier>67437538</BusinessIdentifier>
              <CreatedDateTime>2019-11-19T16:04:32</CreatedDateTime>
              <IsRead>>false</IsRead>
              <SubjectType>0</SubjectType>
              <SubjectID>Ditec, a.s.</SubjectID>
              <ConsignmentIdentifier>3affea79-985f-45af-bc32-
4d73be57785d</ConsignmentIdentifier>
            </ZasielkaExternySystem>
            <ZasielkaExternySystem>
              <ConsignmentExternalCode>Z_MF_OC_0999_v1.0</ConsignmentExternalCode>
              <ConsignmentTypeName>SK999.001 - Potvrdenie o spracovaní
správy</ConsignmentTypeName>
              <PodatelnaID>2</PodatelnaID>
              <BusinessIdentifier>67437538</BusinessIdentifier>
              <CreatedDateTime>2019-11-19T15:59:54</CreatedDateTime>
              <IsRead>>false</IsRead>
              <SubjectType>0</SubjectType>
            </ZasielkaExternySystem>
          </Detail>
        </ConsignmentList>
      </ConsignmentListExternResult>
    </ConsignmentListExternResponse>
  </soap:Body>
</soap:Envelope>
```



OPERAČNÝ PROGRAM
INFORMATIZÁCIA SPOLOČNOSTI

TVORÍME VEDOMOSTNÚ SPOLOČNOSŤ

Európsky fond regionálneho rozvoja



Riadiaci orgán OPIS



MINISTERSTVO FINANCIÍ
SLOVENSKEJ REPUBLIKY

Sprostredkovateľský orgán OPIS



EURÓPSKA ÚNIA

Projekt	Elektronické služby centrálného elektronického priečinka	A3008_008
Dokument	Integračný manuál IS podnikateľa a ES CEP	
Referencia	CEP/PD/092	Verzia 7.0

Response

```

<SubjectID>Ditec, a.s.</SubjectID>
<ConsignmentIdentifier>01723c5d-7eed-4346-bef6-
54c3554e5164</ConsignmentIdentifier>
</ZasielkaExternySystem>
<ZasielkaExternySystem>
<ConsignmentExternalCode>ED.DeliveryReport/1.9</ConsignmentExternalCode>
<ConsignmentTypeName>Doručenka</ConsignmentTypeName>
<PodatelnaID>2</PodatelnaID>
<BusinessIdentifier>67437538</BusinessIdentifier>
<CreatedDateTime>2019-11-19T15:58:26</CreatedDateTime>
<IsRead>>false</IsRead>
<SubjectType>0</SubjectType>
<SubjectID>Ditec, a.s.</SubjectID>
<ConsignmentIdentifier>0f6aa6d0-8b36-4938-83f0-
a9abe999a345</ConsignmentIdentifier>
</ZasielkaExternySystem>
<ZasielkaExternySystem>
<ConsignmentExternalCode>ED.DeliveryReport/1.9</ConsignmentExternalCode>
<ConsignmentTypeName>Doručenka</ConsignmentTypeName>
<PodatelnaID>2</PodatelnaID>
<BusinessIdentifier>Test_20191113_1</BusinessIdentifier>
<CreatedDateTime>2019-11-13T12:39:46</CreatedDateTime>
<IsRead>>false</IsRead>
<SubjectType>0</SubjectType>
<SubjectID>Ditec, a.s.</SubjectID>
<ConsignmentIdentifier>ebf7c65c-c6a8-45aa-84d3-
8f60cdd73dae</ConsignmentIdentifier>
</ZasielkaExternySystem>
</Detail>
</ConsignmentList>
</ConsignmentListExternResult>
</ConsignmentListExternResponse>
</soap:Body>
</soap:Envelope>

```

Názov metódy

ConsignmentObjectSimpleGet

Vstupný parameter

Popis

consignmentIdentifier Jednoznačný identifikátor zásielky.

Request

```

<soap:Envelope xmlns:soap="http://www.w3.org/2003/05/soap-envelope"
xmlns:cep="http://www.ditec.sk/CEPEKRe">
<soap:Header/>
<soap:Body>
<cep:ConsignmentObjectSimpleGet>
<!--Optional:-->
<cep:consignmentIdentifier>01723c5d-7eed-4346-bef6-
54c3554e5164</cep:consignmentIdentifier>
</cep:ConsignmentObjectSimpleGet>

```



OPERAČNÝ PROGRAM
INFORMATIZÁCIA SPOLOČNOSTI

TVORÍME VEDOMOSTNÚ SPOLOČNOSŤ

Európsky fond regionálneho rozvoja



Riadiaci orgán OPIS



MINISTERSTVO FINANCIÍ
SLOVENSKEJ REPUBLIKY

Sprostredkovateľský orgán OPIS



EURÓPSKA ÚNIA

Projekt	Elektronické služby centrálného elektronického priečinka	A3008_008
Dokument	Integračný manuál IS podnikateľa a ES CEP	
Referencia	CEP/PD/092	Verzia 7.0

Request

```
</soap:Body>
</soap:Envelope>
```

Response

```
<soap:Envelope xmlns:soap="http://www.w3.org/2003/05/soap-envelope"
xmlns:xsi="http://www.w3.org/2001/XMLSchema-instance"
xmlns:xsd="http://www.w3.org/2001/XMLSchema">
  <soap:Body>
    <ConsignmentObjectSimpleGetResponse xmlns="http://www.ditec.sk/CEPEKRe">
      <ConsignmentObjectSimpleGetResult>
        <Code>0</Code>
        <Description>OK</Description>
        <ConsignmentDetail>
          <ConsignmentExternalCode>Z_MF_OC_0999_v1.0</ConsignmentExternalCode>
          <ConsignmentTypeName>SK999.001 - Potvrdenie o spracovaní
správy</ConsignmentTypeName>
          <SubjectName>Ditec, a.s.</SubjectName>
          <BusinessIdentifier>67437538</BusinessIdentifier>
          <CreatedDateTime>2019-11-19T15:59:54Z</CreatedDateTime>
          <IsRead>>false</IsRead>
          <XmlData><![CDATA[<MessageContainer
xmlns:xsd="http://www.w3.org/2001/XMLSchema" xmlns:xsi="http://www.w3.org/2001/XMLSchema-
instance" xmlns="http://schemas.gov.sk/core/MessageContainer/1.0"><MessageId>01723c5d-7eed-
4346-bef6-
54c3554e5164</MessageId><SenderId>ico://sk/42499500_10192</SenderId><RecipientId>ico://sk/3
1385401</RecipientId><MessageType>Z_MF_OC_0999_v1.0</MessageType><MessageSubject>S
K999.001 - Potvrdenie o spracovaní
správy</MessageSubject><RecipientBusinessReference>67437538</RecipientBusinessReference>
<Object Id="e3e7d359-34ee-42ac-b368-4d6c18ec942b" Name="SK999.001 - Potvrdenie o
spracovaní správy" Class="FORM" IsSigned="true" MimeType="application/vnd.etsi.asic-e+zip"
Encoding="Base64">UESDBBQAAAgAAHmHc0+KlIfHwAAAB8AAAA...AAEAAQAlgEAAFoWAAAA
AA==</Object></MessageContainer>]]></XmlData>
          <ConsignmentState>Vybavená</ConsignmentState>
          <OdpovedId>0</OdpovedId>
          <ConsignmentType>Z_MF_OC_0999_v1.0</ConsignmentType>
          <SubjectType>0</SubjectType>
          <SubjectID>82348657-fd8f-724d-bd79-bbeb61c7ccbe</SubjectID>
          <PodatelnaID>2</PodatelnaID>
        </ConsignmentDetail>
      </ConsignmentObjectSimpleGetResult>
    </ConsignmentObjectSimpleGetResponse>
  </soap:Body>
</soap:Envelope>
```

3.25.2.6. Popis výnimiek

Kód	Popis	Špecifikácia chyby	Typ chyby
-1	Interná chyba	Interná chyba	System
-219	Záznam nebol nájdený.	Záznam nebol nájdený.	Biznis
-213	Nebolo nájdené prevzaté/odmietnuté podanie - zlý identifikátor.	Nebolo nájdené prevzaté/odmietnuté podanie - zlý identifikátor.	Biznis



OPERAČNÝ PROGRAM
INFORMATIZÁCIA SPOLOČNOSTI

TVORÍME VEDOMOSTNÚ SPOLOČNOSŤ

Európsky fond regionálneho rozvoja



Riadiaci orgán OPIS



MINISTERSTVO FINANCIÍ
SLOVENSKEJ REPUBLIKY

Sprostredkovateľský orgán OPIS



EURÓPSKA ÚNIA

Projekt	Elektronické služby centrálného elektronického priečinka	A3008_008
Dokument	Integračný manuál IS podnikateľa a ES CEP	
Referencia	CEP/PD/092	Verzia 7.0

Kód	Popís	Špecifikácia chyby	Typ chyby
-214	Osoba nie je oprávnenou osobou subjektu alebo organizácie.	Osoba nie je oprávnenou osobou subjektu alebo organizácie.	Biznis

 OPERAČNÝ PROGRAM INFORMATIZÁCIA SPOLOČNOSTI TVORÍME VEDOMOSTNÚ SPOLOČNOSŤ Európsky fond regionálneho rozvoja		 Riadiaci orgán OPIS		 MINISTERSTVO FINANCIÍ SLOVENSKEJ REPUBLIKY Sprostredkovateľský orgán OPIS		 EURÓPSKA ÚNIA	
Projekt	Elektronické služby centrálného elektronického priečinka			A3008_008			
Dokument	Integračný manuál IS podnikateľa a ES CEP						
Referencia	CEP/PD/092	Verzia	7.0				

3.26. Podanie dokumentov do eCommerce/ICS2 Portál

Meta IS identifikátor poskytovanej služby	
Verzia služby	1.0
Popis služby	Služba umožní podávanie dokumentov do eCommerce/ICS2 portálu. Služba je obdobná ako podávanie dokumentov do IS CEP v režime eIDAS.
ISVS / Modul	IS CEP

3.26.1. Procesné/logické údaje

3.26.1.1. Procesný tok / biznis logika služby

Vstupnou štruktúrou pre prijatie podania bude kontajner elektronickej správy, ktorý umožňuje prenášať objekty zodpovedajúce platným formátom definovaným pre kvalifikovaný elektronický podpis.

Služba je určená pre informačné systémy obchodníkov.

Autentifikácia na službu bude realizovaná voči SK-IAM, viď kapitoly 5.4, 5.5, 5.6.

3.26.1.2. Operácie poskytovanej služby

Názov operácie	Popis operácie	Poradie	Vstupné parametre	Výstupné parametre
PrijatiePodaniaZExternéhoSystemu	EKR2 WS Prijatie podania z externého systému.	1	EKR2PrijatiePodaniaZExternéhoSystemu	návratová hodnota - v prípade úspešného prijatia podania Kód = 0 (OK), výnimky opísané v príslušnej kapitole

Projekt	Elektronické služby centrálného elektronického priečinka	A3008_008
Dokument	Integračný manuál IS podnikateľa a ES CEP	
Referencia	CEP/PD/092	Verzia 7.0

PrijatiePodaniaZExternehoSystemu

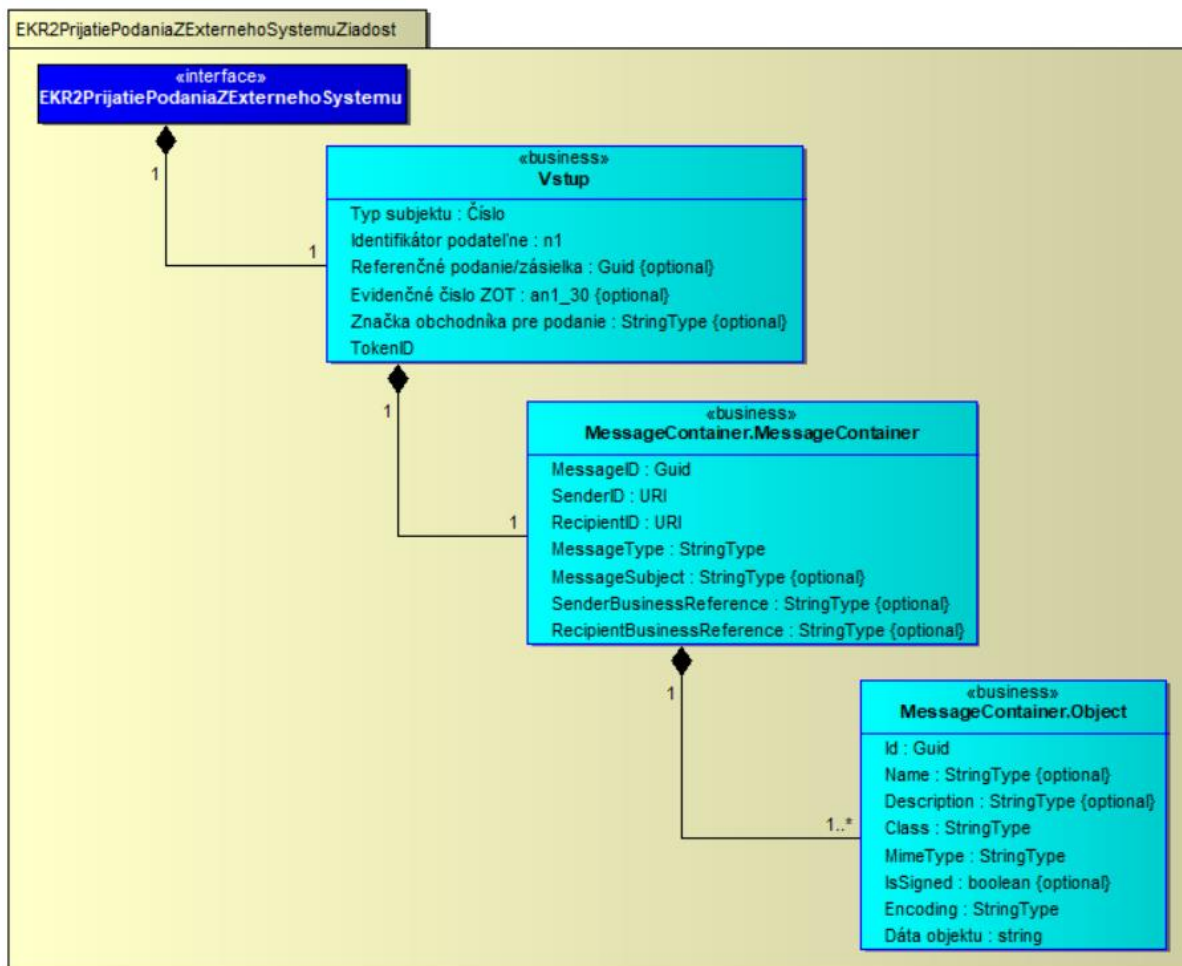

Vstup

Atribút	Typ subjektu : číslo
Opis	Služi pre identifikáciu typu odosielateľa
Plnenie	0 = Subjekt
Atribút	Identifikátor podateľne : n1
Opis	Služi na identifikáciu podateľne OVM, pre ktoré bude IS CEP poskytovať služby elektronickej podateľne.
Plnenie	Pre colné konanie sa plní hodnotou podateľne FRSR CEP = 2.
Atribút	Referenčné podanie/zásielka : Guid
Opis	Referenčný identifikátor predchádzajúceho podania/zásielky, ktorého sa týka dané podanie.
Plnenie	Deklaranti referenčný identifikátor nepoužívajú, používajú identifikátor biznis prípadu (IBP) pre zoskupenie podaní-zásielok do jedného obchodného prípadu.
Atribút	Evidenčné číslo ZOT
Opis	Evidenčné číslo ZOT, do ktorej sa má podanie zaradiť.
Plnenie	Deklaranti tento atribút nepoužívajú, používajú identifikátor biznis prípadu pre zoskupenie podaní-zásielok. Tento IBP budú naplňať v MessageContainer.SenderBusinessReference.

 OPERAČNÝ PROGRAM INFORMATIZÁCIA SPOLOČNOSTI TVORÍME VEDOMOSTNÚ SPOLOČNOSŤ Európsky fond regionálneho rozvoja		 VLÁDA SLOVENSKEJ REPUBLIKY Riadiaci orgán OPIS	 MINISTERSTVO FINANCIÍ SLOVENSKEJ REPUBLIKY Sprostredkovateľský orgán OPIS	 EURÓPSKA ÚNIA
Projekt	Elektronické služby centrálneho elektronického priečinka	A3008_008		
Dokument	Integračný manuál IS podnikateľa a ES CEP			
Referencia	CEP/PD/092	Verzia	7.0	

Atribút	Značka obchodníka pre podanie : StringType
Opis	Služi na označenie podania z pohľadu obchodníka.
Plnenie	Voliteľná možnosť pre označovanie podania pre obchodníkov.
Atribút	TokenID
Opis	Identifikácia používateľa, získa sa po prihlásení do SK-IAM, vid' kapitoly 5.4 a 5.5
Plnenie	IS CEP prijíma podania odoslané autentifikovaným používateľom. Na základe tokenu systém identifikuje podávajúcu osobu. Pre komunikáciu IS deklarantov s IS CEP platí všeobecný princíp: účet pre komunikáciu s IS CEP musí byť zriadený pre oprávnenú osobu subjektu. Na základe tokenu systém realizuje autorizáciu a vyhodnocuje oprávnenie osoby konať za daný subjekt. Toto overenie oprávnenia osoby konať za subjekt systém vykoná voči SenderID uvedenému v MessageContainer.

MessageContainer

Atribút	MessageID : Guid
Opis	Jednoznačný identifikátor elektronickej správy. [Stav: Povinný.] [Formát reprezentácie: Textový reťazec.] [Hodnoty: Hodnota je generovaná. Predpísaná štruktúra textového reťazca je 32 hexadecimálnych znakov, oddelených pomlčkami do piatich skupín v tvare XXXXXXXX-XXXX-XXXX-XXXXXXXXXXXXXXXXXX podľa Universally Unique Identifier (UUID). Technologické prostriedky na vytváranie textového reťazca v tvare Universally Unique Identifier (UUID) sú podľa verzie 4 alebo 5 osobitnej technickej normy.3) Príklad použitia: 3F2504E0-4F89-11D3-9A0C-0305E82C3301. [Poznámky: Pri použití verzie 5 sa používa unikátny menný priestor, pridelený správcovi informačného systému verejnej správy Ministerstvom financií Slovenskej republiky.]
Plnenie	Identifikátor správy, ktorý bude generovať IS obchodníkov, musí byť unikátny. Tento identifikátor bude z pohľadu externého sveta referenčný a bude slúžiť na párovanie podania s doručenkou, resp. zásielkou. V prípade duplicitného ID bude podanie odmietnuté.
Atribút	SenderID : URI
Opis	Jednoznačný identifikátor odosielateľa elektronickej správy. [Formát reprezentácie: Unified Resource Identifier (URI) v tvare referencovateľného identifikátora.] [Hodnoty: type=„IdIdentity“ – nemenná hodnota.] [Stav: Povinný.] [Poznámky: Referencovateľný identifikátor má tvar Unified Resource Identifier (URI), pričom posledná časť reťazca {referencia} reprezentuje samotnú hodnotu identifikácie.] Jednoznačne identifikuje odosielateľa elektronickej správy. Jemu bude doručené potvrdenka o doručení.



OPERAČNÝ PROGRAM
INFORMATIZÁCIA SPOLOČNOSTI

TVORÍME VEDOMOSTNÚ SPOLOČNOSŤ

Európsky fond regionálneho rozvoja



Riadiaci orgán OPIS



MINISTERSTVO FINANCIÍ
SLOVENSKEJ REPUBLIKY

Sprostredkovateľský orgán OPIS



EURÓPSKA ÚNIA

Projekt	Elektronické služby centrálného elektronického priečinka	A3008_008
Dokument	Integračný manuál IS podnikateľa a ES CEP	
Referencia	CEP/PD/092	Verzia 7.0

	<p>Hodnota je URI a presná špecifikácia podporovaných typov identifikácie v ÚPVS</p> <p>sifo://<sifoguid> - identifikátor identity v IAM</p> <p>edesk://<edeskno> - číslo schránky</p> <p>ico://<ico>[/<organizacnajednotka>] - identifikátor právnickej osoby</p> <p>rc://<rodnecislo>/<priezvisko>/<meno> - identifikátor fyzickej osoby</p> <p>pco://<pocitacovecisloosoby> - identifikátor fyzickej osoby v RFO</p> <p>Podporované typy sa môžu v budúcnosti meniť a dopĺňať.</p>
Plnenie	<p>Jedná sa o identifikátor subjektu, ktorý bude vstupom do procesu stotožnenia voči evidencii subjektov v IAM a zároveň slúži ako identifikácia v procesoch doručovania do schránok ÚPVS.</p> <p>Identifikácia podávajúceho subjektu zodpovedá URI v zmysle legislatívy - výnos Ministerstva financií Slovenskej republiky z 3. apríla 2014 č. MF/009269/2014-173 o jednotnom formáte elektronických správ vytváraných a odosielaných prostredníctvom prístupových miest. Jedná sa o identifikátor subjektu, ktorý bude vstupom do procesu stotožnenia voči evidencii subjektov a zároveň slúži ako identifikácia v procesoch doručovania do schránok na ÚPVS.</p> <p>Algoritmus plnenia pre podávajúce subjekty v colnom konaní pre právnickú osobu/podnikateľa = ico://<kod_krajiny>/<ico></p> <p>Príklad naplnenia pre firmu s identifikátorom „12345678“ so sídlom na Slovensku = „ico://sk/12345678“.</p> <p>Algoritmus plnenia pre podávajúce subjekty v colnom konaní pre občana SR a fyzickú osobu nepodnikateľa = rc://<kod_krajiny>/<rodnecislo>_<priezvisko>_<meno>.</p> <p>Príklad naplnenia pre osobu Pavel Deklarant s rc „xxxxxxxxxx“ = „rc://sk/xxxxxxxxxx_deklarant_pavel“</p> <p>Platí, že každý subjekt bude mať evidovaný práve jeden takýto identifikátor = nie je možné použiť viacero identifikátorov pre jeden subjekt.</p>
Atribút	RecipientID : URI
Opis	<p>Jednoznačný identifikátor prijímateľa elektronickej správy.</p> <p>[Stav: Povinný.]</p> <p>[Formát reprezentácie: Unified Resource Identifier (URI) v tvare referencovateľného identifikátora.]</p> <p>[Hodnoty: type=„IdIdentity“ – nemenná hodnota.]</p> <p>[Poznámky: Referencovateľný identifikátor má tvar Unified Resource Identifier (URI), pričom posledná časť reťazca {referencia} reprezentuje samotnú hodnotu identifikácie.]</p> <p>Jednoznačne identifikuje prijímateľa elektronickej správy.</p> <p>Hodnota je URI a špecifikácia je rovnaká ako pre SenderId.</p>
Plnenie	<p>Adresátom podania je daný orgán verejnej moci.</p> <p>Naplní sa hodnotou získanou zo služby Poskytnutie číselníkov eCommerce/ICS2 Portálu (atribút Identifikátor prijímateľa typu podania).</p>
Atribút	MessageType : StringType
Opis	Identifikuje typ podania, rozhodnutia a



OPERAČNÝ PROGRAM
INFORMATIZÁCIA SPOLOČNOSTI

TVORÍME VEDOMOSTNÚ SPOLOČNOSŤ

Európsky fond regionálneho rozvoja



Riadiaci orgán OPIS



MINISTERSTVO FINANCIÍ
SLOVENSKEJ REPUBLIKY

Sprostredkovateľský orgán OPIS



EURÓPSKA ÚNIA

Projekt	Elektronické služby centrálného elektronického priečinka	A3008_008
Dokument	Integračný manuál IS podnikateľa a ES CEP	
Referencia	CEP/PD/092	Verzia 7.0

	<p>podobne. [Stav: Povinný.] [Formát reprezentácie: Textový reťazec.]</p> <p>Jednoznačne identifikuje typ elektronickej správy. Určuje tým spracovanie na strane prijímateľa.</p>
Plnenie	Položka sa bude plniť externým kódom typu podania získaným zo Poskytnutie číselníkov eCommerce/ICS2 Portálu.
Atribút	MessageSubject : StringType
Opis	<p>Stručný popis predmetu elektronickej správy. [Stav: Nepovinný.] [Formát reprezentácie: Textový reťazec.] [Hodnoty: Nemá predpísaný obsah.] [Poznámky: Môže byť definovaný podľa typu elektronickej správy. Podanie vytvorené prostredníctvom ústredného portálu verejnej správy používa kód služby, zadaný pri registrácii elektronickej služby príslušným orgánom verejnej moci. Podľa tohto kódu sa vykonáva automatické spracovanie.]</p> <p>Nepovinný údaj. Vypĺňa ju odosielateľ a predstavuje predmet elektronickej správy.</p>
Plnenie	Položka sa bude plniť názvom typu podania získaným zo služby <u>Poskytnutie číselníkov pre integráciu deklarantov v režime eIDAS</u> .
Atribút	SenderBusinessReference : StringType
Opis	<p>Spisová značka odosielateľa elektronickej správy. [Stav: Nepovinný.] [Formát reprezentácie: Textový reťazec.] [Hodnoty: Nemá predpísaný obsah.]</p> <p>Nepovinný údaj. Vypĺňa odosielateľ alebo generuje systém na strane odosielateľa. Predstavuje spisovú značku odosielateľa. Služí na párovanie komunikácie medzi dvoma stranami.</p>
Plnenie	V procesoch colného konania zodpovedá identifikátoru biznis prípadu. Deklaranti budú plniť položku hodnotou tohto IBP.
Atribút	RecipientBusinessReference : StringType
Opis	<p>Spisová značka prijímateľa elektronickej správy. [Stav: Nepovinný.] [Formát reprezentácie: Textový reťazec.] [Hodnoty: Nemá predpísaný obsah.]</p> <p>Nepovinný údaj. V prípade začiatku novej komunikácie sa tento údaj neuvádza. Ak sa jedná o odpoveď v existujúcej komunikácii, tak preberá hodnotu SenderBusinessReference prijatej správy, na ktorú odpovedá.</p>
Plnenie	V procesoch colného konania zodpovedá MRN. Ak deklarant pozná MRN, môže ho do položky vložiť.

MessageContainer.Object

Atribút	Id : Guid
---------	-----------

Projekt	Elektronické služby centrálného elektronického priečinka	A3008_008
Dokument	Integračný manuál IS podnikateľa a ES CEP	
Referencia	CEP/PD/092	Verzia 7.0

Opis	<p>Reťazec slúžiaci ako jednoznačný identifikátor objektu elektronickej správy. [Stav: Povinný.] [Formát reprezentácie: Hodnota je generovaná. Predpísaná štruktúra textového reťazca je 32 hexadecimálnych znakov, oddelených pomlčkami do piatich skupín v tvare XXXXXXXX-XXXX-XXXX-XXXXXXXXXXXXXXXXXX podľa Universally Unique Identifier (UUID). Technologické prostriedky na vytváranie textového reťazca v tvare Universally Unique Identifier (UUID) sú podľa verzie 4 alebo 5 osobitnej technickej normy.5]] Príklad použitia: 3F2504E0-4F89-11D3-9A0C-0305E82C3301. [Poznámky: Cieľom použitia je možnosť referencovania. Pri použití verzie 5 sa používa unikátny menný priestor, pridelený správcovi informačného systému verejnej správy Ministerstvom financií Slovenskej republiky.]</p> <p>Jednoznačný identifikátor objektu. Musí byť jednoznačný v rámci celej elektronickej správy. Hodnotou je GUID. Slúži na referencovanie.</p>
Plnenie	Identifikátor objektu, ktorý bude generovať IS obchodníka.
Atribút	Name : StringType
Opis	<p>Názov objektu, spravidla názov pôvodného súboru. [Stav: Nepovinný.] [Hodnoty: Nemá predpísaný obsah. Príklady použitia: RozhodnutieUPSVAR_RP_131_priloha.pdf. Ziadost_stavebne_povolenie_15.xml.]</p> <p>Nepovinný údaj. Predstavuje názov objektu. Môže sa použiť názov pôvodného súboru, ak existoval. Slúži na zobrazovanie a prípadne ako preddefinovaný názov pri ukladaní do súboru.</p>
Plnenie	Objekt môže obsahovať jeden objekt ale aj kontajner obsahujúcich viaceré objekty. Voliteľná možnosť pre označovanie objektu podľa uváženia deklarantov. Odporúčanie je plniť názvom SK správy.
Atribút	Description : StringType
Opis	<p>Popis objektu, určený na zobrazenie. [Stav: Nepovinný.] [Hodnoty: Nemá predpísaný obsah. Príklady použitia: Rozhodnutie o pridelení rodičovského príspevku príloha 1, Žiadosť o stavebné povolenie.]</p> <p>Nepovinný údaj. Popisuje voľne objekt. Slúži len na zobrazenie.</p>
Plnenie	Objekt môže obsahovať jeden objekt ale aj kontajner obsahujúcich viaceré objekty. Voliteľná možnosť pre poznámku k objektu podľa uváženia deklarantov.
Atribút	Class : StringType
Opis	Trieda objektu, slúži na identifikovanie typu /



OPERAČNÝ PROGRAM
INFORMATIZÁCIA SPOLOČNOSTI

TVORÍME VEDOMOSTNÚ SPOLOČNOSŤ

Európsky fond regionálneho rozvoja



Riadiaci orgán OPIS



MINISTERSTVO FINANCIÍ
SLOVENSKEJ REPUBLIKY

Sprostredkovateľský orgán OPIS



EURÓPSKA ÚNIA

Projekt	Elektronické služby centrálného elektronického priečinka	A3008_008
Dokument	Integračný manuál IS podnikateľa a ES CEP	
Referencia	CEP/PD/092	Verzia 7.0

	<p>účelu použitia objektu. [Stav: Povinný.] [Hodnoty: Vyplňa sa v súlade s číselníkom ústredného portálu verejnej správy OBJECT_TRIEDA. Prípustné hodnoty sú</p> <p>"AA_TOKEN", ak je objektom autorizačný token,</p> <p>"ATTACHMENT", ak je objektom príloha, ktorou sú elektronické dokumenty alebo údaje vyplnené podľa elektronického formulára alebo podpisový kontajner obsahujúci takéto údaje Pravidlá použitia: Používa sa najmä ak je objektom príloha k elektronickému podaniu alebo k elektronickému úradnému dokumentu. Používa sa aj pre elektronický dokument, ktorý nespĺňa náležitosti elektronického formulára podľa §60 ods. 12 zákona</p> <p>"AUTHORIZATION", ak je objektom technická forma splnomocnenia,</p> <p>"FORM", ak sú objektom údaje vyplnené podľa elektronického formulára alebo ak je objektom podpisový kontajner obsahujúci aj údaje vyplnené podľa elektronického formulára; podpisový kontajner môže obsahovať okrem údajov vyplnených podľa elektronického formulára vnorených v štruktúre Kontajnera XML údajov aj iný elektronický dokument (a to napríklad na základe §28 ods. 3 a 6 zákona č. 305/2013 Z.z.) Pravidlá použitia: Každá elektronická správa musí obsahovať jeden objekt triedy "FORM". Hodnota "FORM" môže byť použitá najviac v jednom objekte v jednej elektronickej správe. Obvykle je to prvý objekt v správe. Hodnota FORM sa použije najmä ak ide o elektronické podanie alebo elektronický úradný dokument.]</p> <p>"FORWARD", ak sú objektom údaje vyplnené podľa elektronického formulára sprievodného listu postúpenia správy alebo ak je objektom podpisový kontajner obsahujúci takéto údaje. Pravidlá použitia: Používa sa v prípade postúpenia elektronických správ inému orgánu verejnej moci. Sprievodný list postúpenia správy predstavuje špecifickú prílohu v správe, ktorá sa postupuje a obsahuje údaje z dátových prvkov Sk-Talk a MessageContainer z postupovanej elektronickej správy pre účely neskoršieho prevzatia správy.</p> <p>"NOTIFY_TEMPLATE", ak je objektom notifikačná šablóna. Hodnota sa nepoužíva v elektronickej úradnej správe.]</p> <p>[Príklady použitia: Ak je objektom podpisový kontajner obsahujúci spoločne autorizovaný Kontajner XML údajov s vnorenými údajmi vyplnenými podľa elektronického formulára a iný elektronický dokument, ktoré spolu tvoria elektronický úradný dokument podľa §28 ods. 6 zákona, použije sa hodnota "FORM". Ak je objektom podpisový kontajner slúžiaci ako príloha elektronického podania, obsahujúci spoločne autorizovaný elektronický dokument a osvedčovací doložku podľa §36 zákona, použije sa hodnota "ATTACHMENT".</p> <p>Trieda objektu, slúži na identifikovanie typu alebo účelu. Číselníková hodnota. Slúži na určenie spracovania na strane prijímateľa.</p>
Plnenie	<p>Pre procesy IS CEP sú zaujímavé "FORM" a "ATTACHMENT".</p> <p>Algoritmus plnenia: "FORM" = hlavný riadiaci objekt (z pohľadu deklarantov reprezentujúci SK správu) "ATTACHMENT" – prílohy (aktuálne využitie pre jediný typ podania - eDovoz prílohy)</p>
Atribút	MimeType : StringType
Opis	Typ obsahu objektu, určuje dátový formát



OPERAČNÝ PROGRAM
INFORMATIZÁCIA SPOLOČNOSTI

TVORÍME VEDOMOSTNÚ SPOLOČNOSŤ

Európsky fond regionálneho rozvoja



Riadiaci orgán OPIS



MINISTERSTVO FINANCIÍ
SLOVENSKEJ REPUBLIKY

Sprostredkovateľský orgán OPIS



EURÓPSKA ÚNIA

Projekt	Elektronické služby centrálného elektronického priečinka	A3008_008
Dokument	Integračný manuál IS podnikateľa a ES CEP	
Referencia	CEP/PD/092	Verzia 7.0

	<p>objektu. [Stav: Povinný.] [Hodnoty: Príklady použitia: application/vnd.etsi.asic-e+zip, application/xform+xml, application/e-form+zip, application/pdf,.] Predstavuje štandardný mime-type obsahu, určuje dátový formát objektu.</p>
Plnenie	<p>Položka podporovaných formátov datových objektov v zmysle legislatívy. Odporúčanie je vytvárať ASIC = application/vnd.etsi.asic-e+zip.</p>
Atribút	IsSigned : boolean
Opis	<p>Príznak, či je objekt elektronicky podpísaný. [Stav: Nepovinný.] [Hodnoty: „true“ Znamená, že objekt je elektronicky podpísaný. „false“ Znamená, že objekt nie je elektronicky podpísaný.]</p> <p>Príznak, že objekt obsahuje podpis(y). Nepovinný údaj, nakoľko môže hodnota môže byť daná samotným obsahom objektu. Slúži len na zobrazenie. V prípade, že z obsahu nevyplýva explicitne, že obsahuje podpis, doporučuje sa tento atribút vyplniť.</p>
Plnenie	<p>V agendách IS CEP podporujeme iba podpísané objekty podania. Z vyššie uvedeného vyplýva, že deklaránti budú plniť TRUE.</p>
Atribút	Encoding : StringType
Opis	<p>Spôsob kódovania obsahu a interpretácie dát. Povolené hodnoty XML a Base64. [Stav: Povinný.] [Hodnoty: „XML“ Znamená kódovanie prostredníctvom XML. „Base64“ Znamená kódovanie prostredníctvom Base64.]</p> <p>Tento atribút určuje spôsob kódovania dát, ktoré sú v elemente Object. Povolené hodnoty sú XML - v tomto prípade je priamo v elemente Object vnorené XML vo svojom špecifickom namespace. Base64 - hodnota elementu Object predstavuje Base64Binary kódované dáta objektu. Týmto spôsobom môžu byť uvedené aj XML dáta, nie je nutné vždy XML vkladať vnorené ako v predchádzajúcom prípade.</p>
Plnenie	Preferovaný variant = Base64.
Atribút	Dáta objektu : string
Opis	<p>Obsahom objektu môže byť jednoduchý dokument (súbor) alebo zložený dokument (kontajner). Formát jednoduchého dokumentu určuje štandardná hodnota atribútu MIMEType. V prípade zloženého dokumentu, typ kontajnera určuje rozšírený MIMEType a podporované kontajnery sú:</p> <p>application/x-xades_zep application/x-xades_zep_data_signatures application/x-zipzpf application/vnd.etsi.asic-e+zip</p>



OPERAČNÝ PROGRAM
INFORMATIZÁCIA SPOLOČNOSTI

TVORÍME VEDOMOSTNÚ SPOLOČNOSŤ

Európsky fond regionálneho rozvoja



Riadiaci orgán OPIS



MINISTERSTVO FINANCIÍ
SLOVENSKEJ REPUBLIKY

Sprostredkovateľský orgán OPIS



EURÓPSKA ÚNIA

Projekt	Elektronické služby centrálného elektronického priečinka	A3008_008
Dokument	Integračný manuál IS podnikateľa a ES CEP	
Referencia	CEP/PD/092	Verzia 7.0

Plnenie Preferovaný variant = ASIC kontajner.

Informácie pre integrátorov aplikácií pre KEP sú uvedené na stránke:
<https://www.slovensko.sk/sk/na-stiahnutie/informacie-pre-integratorov-ap>

 OPERAČNÝ PROGRAM INFORMATIZÁCIA SPOLOČNOSTI TVORÍME VEDOMOSTNÚ SPOLOČNOSŤ Európsky fond regionálneho rozvoja		 Riadiaci orgán OPIS		 MINISTERSTVO FINANCIÍ SLOVENSKEJ REPUBLIKY Sprostredkovateľský orgán OPIS		 EURÓPSKA ÚNIA	
Projekt	Elektronické služby centrálného elektronického priečinka			A3008_008			
Dokument	Integračný manuál IS podnikateľa a ES CEP						
Referencia	CEP/PD/092	Verzia	7.0				

3.26.2. Technické informácie

3.26.2.1. Technická špecifikácia poskytovanej webovej služby

Testovacie prostredie	
WSDL	https://tecm.financnasprava.sk/KS/eCM.EKRe.Web.WS/ReceiverExtSystem.asmx?wsdl
URL	https://tecm.financnasprava.sk/KS/eCM.EKRe.Web.WS/ReceiverExtSystem.asmx

Produkčné prostredie	
WSDL	https://ecm.financnasprava.sk/KS/eCM.EKRe.Web.WS/ReceiverExtSystem.asmx?wsdl
URL	https://ecm.financnasprava.sk/KS/eCM.EKRe.Web.WS/ReceiverExtSystem.asmx

3.26.2.2. Definícia dodatočných parametrov hlavičky správ (Header)

Po prihlásení je potrebné pridať do každého ďalšieho volania wcf metód cookie s identifikátorom tokenu prihláseného používateľa. Konkrétne použitie je popísané v [kapitole 5](#).

3.26.2.3. Popis spôsobu zabezpečenia a autentifikácie pri volaní operácií služby

Autentifikácia je zabezpečená cez posielanie TokenDescriptora v hlavičke správy. Pre získanie TokenDescriptora je potrebné zavolať metódu pre prihlásenie sa do SK-IAM:

- PrihlasenieMenomHeslom - prihlásenie používateľa menom a heslom do SK-IAM,
- PrihlasenieCertifikatom - prihlásenie používateľa certifikátom do SK-IAM.

3.26.2.4. Testovacie scenáre a prípady

Krok	Akcia	Očakávaný výsledok
1.	Používateľ získa aktuálne číselníky volaním služby 3.27-Poskytnutie číselníkov eCommerce/ICS2 Portálu	Služba vráti číselník typov podaní pre eCommerce/ICS2 Portál
2.	Používateľ vytvorí podanie a toto odošle do EKR eCommerce	System prijme a spracuje podanie

3.26.2.5. Technické operácie služby

Názov metódy
RecieveMessageFromExternalSystem

Vstupný parameter	Popis
typSubjektu	Identifikácia typu odosielateľa (0 = Subjekt)
identifikatorPodatelne	Identifikácia podateľne OVM, pre ktoré bude IS CEP poskytovať služby elektronickej podateľne. Pre colné konanie sa plní hodnotou podateľne FRSR CEP = 2
xmlMessageContainerB64	Xml v Base64 (UTF-8)
tokenDescriptor	TokenId a TokenCheck z prihlásenia
predchadzajucePodanieZasielka	Identifikátor predchádzajúceho podania/zásielky, ktorého sa týka dané podanie/zásielka

 OPERAČNÝ PROGRAM INFORMATIZÁCIA SPOLOČNOSTI TVORÍME VEDOMOSTNÚ SPOLOČNOSŤ Európsky fond regionálneho rozvoja		 Riadiaci orgán OPIS	 MINISTERSTVO FINANCIÍ SLOVENSKEJ REPUBLIKY Sprostredkovateľský orgán OPIS	 EURÓPSKA ÚNIA
Projekt	Elektronické služby centrálného elektronického priečinka	A3008_008		
Dokument	Integračný manuál IS podnikateľa a ES CEP			
Referencia	CEP/PD/092	Verzia	7.0	

Vstupný parameter	Popis
eidCisloZOT	Evidenčné číslo ZOT, do ktorej sa má podanie zaradiť. Využíva sa hlavne pre potreby služieb portálu, kde je ZOT kľúčový nástroj pre zoskupenie obchodných prípadov. Deklaranti tento atribút nepoužívajú, používajú identifikátor biznis prípadu pre zoskupenie podaní-zásielok. Tento IBP sa napĺňa v MessageContainer.SenderBusinessReference.
znackaObchodnikaPrePodanie	Slúži na označenie podania z pohľadu obchodníka, voliteľná možnosť pre označovanie podania pre obchodníkov.

Request

```
<soapenv:Envelope xmlns:soapenv="http://schemas.xmlsoap.org/soap/envelope/"
xmlns:cep="http://www.ditec.sk/CEPEKRe">
  <soapenv:Header/>
  <soapenv:Body>
    <cep:RecieveMessageFromExternalSystem>
      <cep:typSubjektu>0</cep:typSubjektu>
      <cep:identifikatorPodatelne>2</cep:identifikatorPodatelne>
      <cep:xmlMessageContainerB64>PHh6ZXA6RGF0YUvudmVsb3BIIHhtbG5zOnh6ZXA9I.....</
cep:xmlMessageContainerB64>
      <cep:tokenDescriptor>
        <cep:TokenId>c51ed4f5-c14b-8749-96c7-58867453c3e5</cep:TokenId>
        <cep:TokenCheck>h26rlzy+pVCoz4h9D5vAg5ymi7w=</cep:TokenCheck>
      </cep:tokenDescriptor>
      <cep:predchadzajucePodanieZasielka/>
      <cep:eidCisloZOT>test</cep:eidCisloZOT>
      <cep:znackaObchodnikaPrePodanie>test</cep:znackaObchodnikaPrePodanie>
    </cep:RecieveMessageFromExternalSystem>
  </soapenv:Body>
</soapenv:Envelope>
```

Response

```
<soapenv:Envelope xmlns:soapenv="http://schemas.xmlsoap.org/soap/envelope/"
xmlns:cep="http://www.ditec.sk/CEPEKRe">
  <soapenv:Header/>
  <soapenv:Body>
    <cep:RecieveMessageFromExternalSystemResponse>
      <cep:RecieveMessageFromExternalSystemResult>
        <cep:Code>0</cep:Code>
        <cep:Description/>
      </cep:RecieveMessageFromExternalSystemResult>
    </cep:RecieveMessageFromExternalSystemResponse>
  </soapenv:Body>
</soapenv:Envelope>
```

3.26.2.6. Popis výnimiek

Kód	Popis	Špecifikácia chyby	Typ chyby
-999	Neexistujúce oprávnenie na službu.	Neexistujúce oprávnenie na službu.	Biznis
-221	Zamietnuté podanie. Nepovolený typ podania.	Zamietnuté podanie. Nepovolený typ podania.	Biznis

Projekt	Elektronické služby centrálného elektronického priečinka	A3008_008
Dokument	Integračný manuál IS podnikateľa a ES CEP	
Referencia	CEP/PD/092	Verzia 7.0

Kód	Popis	Špecifikácia chyby	Typ chyby
-220	Zamietnuté podanie. Neplatný adresát.	Zamietnuté podanie. Neplatný adresát.	Biznis
-211	Subjekt nemá zriadenú schránku na elektronické doručovanie.	Subjekt nemá zriadenú schránku na elektronické doručovanie.	Biznis
-207	Neznámy formát podania.	Neznámy formát podania.	Biznis
-205	Neznámy typ podania.	Neznámy typ podania.	Biznis
-204	Osoba nemá oprávnenie na zasielanie podaní v mene subjektu.	Osoba nemá oprávnenie na zasielanie podaní v mene subjektu.	Biznis
-501	Zamietnuté podanie. Zaslaný duplicitný identifikátor správy.	Zamietnuté podanie. Zaslaný duplicitný identifikátor správy.	Biznis
-504	Pre daný kanál nie je povolené prijímať daný typ podania.	Pre daný kanál nie je povolené prijímať daný typ podania.	Biznis
-505	Neznámy prijímateľ pre daný typ podania.	Neznámy prijímateľ pre daný typ podania.	Biznis
-2200202	Nepovolený počet formov v message container.	Nepovolený počet formov v message container.	Biznis
-2200203	Zamietnuté podanie. Ak je v nepodpísanom objekte uvedený class=FORM, musí byť hodnota MimeType rovná application/x-eform-xml.	Zamietnuté podanie. Ak je v nepodpísanom objekte uvedený class=FORM, musí byť hodnota MimeType rovná application/x-eform-xml.	Biznis
-2200222	Neznámy alebo neplatný typ objektu.	Neznámy alebo neplatný typ objektu.	Biznis
-2200230	Hlavný nepodpísaný dokument nesedí voči schéme.	Hlavný nepodpísaný dokument nesedí voči schéme.	Biznis
-2200237	Duplicitné Messageld	Duplicitné Messageld	Biznis
-1	Interná chyba.	Interná chyba.	System

 OPERAČNÝ PROGRAM INFORMATIZÁCIA SPOLOČNOSTI TVORÍME VEDOMOSTNÚ SPOLOČNOSŤ Európsky fond regionálneho rozvoja		 Riadiaci orgán OPIS		 MINISTERSTVO FINANCIÍ SLOVENSKEJ REPUBLIKY Sprostredkovateľský orgán OPIS		 EURÓPSKA ÚNIA	
Projekt	Elektronické služby centrálného elektronického priečinka	A3008_008					
Dokument	Integračný manuál IS podnikateľa a ES CEP						
Referencia	CEP/PD/092	Verzia	7.0				

3.27. Poskytnutie číselníkov eCommerce/ICS2 Portálu

Meta IS identifikátor poskytovanej služby	
Verzia služby	1.0
Popis služby	Služba sprístupní číselníky typov podaní využívaných v eCommerce/ICS2 portálu.
ISVS / Modul	IS CEP

3.27.1. Procesné/logické údaje

3.27.1.1. Procesný tok / biznis logika služby

Služba poskytne číselníky typov podaní v režime eIDAS pre procesy eCommerce/ICS2. Služba je špecifická a je určená pre subjekty realizujúce elektronické colné konanie a ich informačné systémy.

Autentifikácia na službu bude realizovaná voči SK-IAM, viď kapitoly 5.4, 5.5, 5.6.

3.27.1.2. Operácie poskytovanej služby

Názov operácie	Popis operácie	Poradie operácie	Vstupné parametre	Výstupné parametre
CiselnikyPreDeklarantovEKR2	Poskytnutie číselníkov pre integráciu deklarantov v režime eIDAS	1	CiselnikyPreDeklarantovEKR2-Vstup	CiselnikyPreDeklarantovEKR2-Výstup

CiselnikyPreDeklarantovEKR2-Vstup

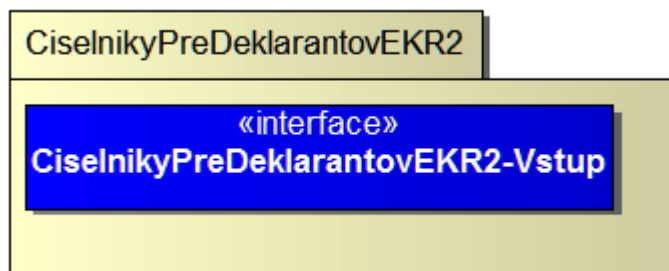

Projekt	Elektronické služby centrálného elektronického priečinka	A3008_008
Dokument	Integračný manuál IS podnikateľa a ES CEP	
Referencia	CEP/PD/092	Verzia 7.0

CiselnikyPreDeklarantovEKR2-Výstup

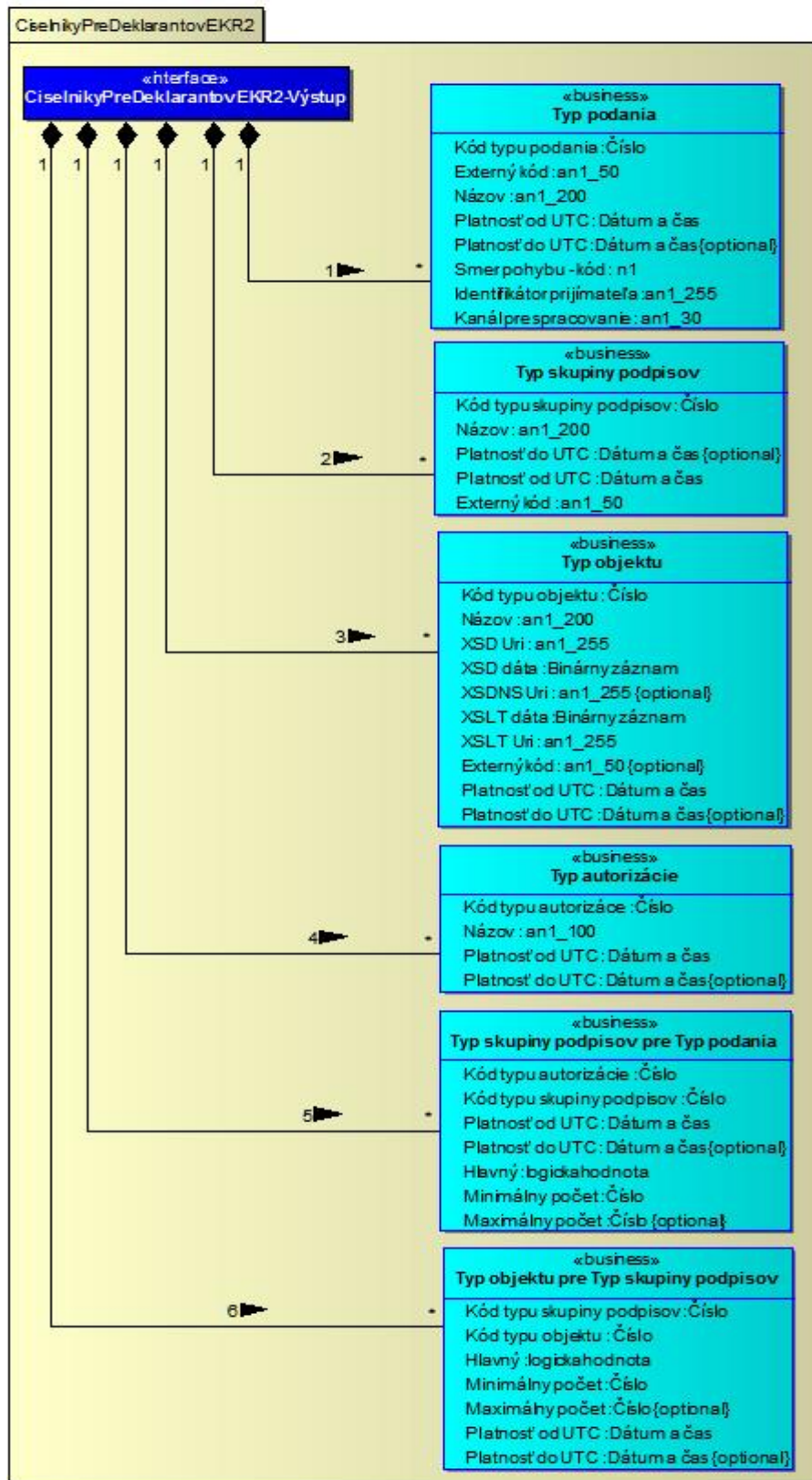

Projekt	Elektronické služby centrálného elektronického priečinka	A3008_008
Dokument	Integračný manuál IS podnikateľa a ES CEP	
Referencia	CEP/PD/092	Verzia 7.0

Typ podania

Atribút	Kód typu podania : číslo
Opis	jedinečný identifikátor pre typ podania
Atribút	Externý kód : an1_50
Opis	jedinečný business identifikátor pre typ podania
Atribút	Názov : an1_200
Opis	názov typu podania
Atribút	Platnosť od UTC : Dátum a čas
Opis	začiatok platnosti typu podania
Atribút	Platnosť do UTC : Dátum a čas
Opis	koniec platnosti typu podania
Atribút	Smer pohybu - kód : n1
Opis	môže obsahovať hodnoty (kód-popis): 1 - prijímaný 2 - odosielaný 3 - prijímaný aj odosielaný
Atribút	Identifikátor prijímateľa : an1_255
Opis	obsahuje URI pre daného prijímateľa typu podania
Atribút	Kanál pre spracovanie : an1_30
Opis	pre eIDAS režim obsahuje hodnotu EKR2

Typ skupiny podpisov

Atribút	Kód typu skupiny podpisov : číslo
Opis	jedinečný identifikátor
Atribút	Externý kód : an1_50
Opis	jedinečný business identifikátor
Atribút	Názov : an1_200
Opis	názov
Atribút	Platnosť od UTC : Dátum a čas
Opis	začiatok platnosti
Atribút	Platnosť do UTC : Dátum a čas
Opis	koniec platnosti

Typ objektu

Atribút	Kód typu objektu : číslo
Opis	jedinečný identifikátor
Atribút	Externý kód : an1_50
Opis	jedinečný business identifikátor
Atribút	Názov : an1_200
Opis	názov
Atribút	Platnosť od UTC : Dátum a čas
Opis	začiatok platnosti
Atribút	Platnosť do UTC : Dátum a čas
Opis	koniec platnosti
Atribút	XSD Uri : an1_255



OPERAČNÝ PROGRAM
INFORMATIZÁCIA SPOLOČNOSTI

TVORÍME VEDOMOSTNÚ SPOLOČNOSŤ

Európsky fond regionálneho rozvoja



Riadiaci orgán OPIS



MINISTERSTVO FINANCIÍ
SLOVENSKEJ REPUBLIKY

Sprostredkovateľský orgán OPIS



EURÓPSKA ÚNIA

Projekt	Elektronické služby centrálného elektronického priečinka	A3008_008
Dokument	Integračný manuál IS podnikateľa a ES CEP	
Referencia	CEP/PD/092	Verzia 7.0

Opis	xsd uri typu objektu
Atribút	XSD dáta : Binárny záznam
Opis	XSD dáta typu objektu
Atribút	XSDNS Uri : an1_255
Opis	XSDNS Uri typu objektu
Atribút	XSLT dáta : Binárny záznam
Opis	XSLT dáta typu objektu
Atribút	XSLT Uri : an1_255
Opis	XSLT Uri typu objektu

Typ autorizácie

Atribút	Kód typu autorizácie : Číslo
Opis	jedinečný identifikátor
Atribút	Názov : an1_100
Opis	názov
Atribút	Platnosť od UTC : Dátum a čas
Opis	začiatok platnosti
Atribút	Platnosť do UTC : Dátum a čas
Opis	koniec platnosti

Typ skupiny podpisov pre Typ podania

Atribút	Kód typu podania : číslo
Opis	jedinečný identifikátor
Atribút	Kód typu skupiny podpisov : číslo
Opis	jedinečný identifikátor
Atribút	Platnosť od UTC : Dátum a čas
Opis	začiatok platnosti
Atribút	Platnosť do UTC : Dátum a čas
Opis	koniec platnosti
Atribút	Hlavný : logickahodnota
Opis	príznak či je Typ skupiny podpisov hlavným pre daný Typ podania
Atribút	Minimálny počet : Číslo
Opis	dolná hranica intervalu početnosti
Atribút	Maximálny počet : Číslo
Opis	horná hranica intervalu početnosti

Typ objektu pre Typ skupiny podpisov

Atribút	Kód typu objektu : číslo
Opis	jedinečný identifikátor
Atribút	Kód typu skupiny podpisov : číslo
Opis	jedinečný identifikátor
Atribút	Platnosť od UTC : Dátum a čas
Opis	začiatok platnosti
Atribút	Platnosť do UTC : Dátum a čas

 OPERAČNÝ PROGRAM INFORMATIZÁCIA SPOLOČNOSTI TVORÍME VEDOMOSTNÚ SPOLOČNOSŤ Európsky fond regionálneho rozvoja		 Riadiaci orgán OPIS		 MINISTERSTVO FINANCIÍ SLOVENSKEJ REPUBLIKY Sprostredkovateľský orgán OPIS		 EURÓPSKA ÚNIA	
Projekt	Elektronické služby centrálneho elektronického priečinka			A3008_008			
Dokument	Integračný manuál IS podnikateľa a ES CEP						
Referencia	CEP/PD/092	Verzia	7.0				

Opis	koniec platnosti
Atribút	Hlavný : logickahodnota
Opis	príznak či je Typ objektu hlavným pre daný Typ skupiny podpisov
Atribút	Minimálny počet : Číslo
Opis	dolná hranica intervalu početnosti
Atribút	Maximálny počet : Číslo
Opis	horná hranica intervalu početnosti

Návratová hodnota

Atribút	reťazec
Opis	"" - nastala chyba - nepodarilo sa načítať číselníky "1" - číselník sa nezmenil, t.j. hash (sha256, UTF-8) odoslaného xml sa zhoduje s hashom číselníka v CEPe "Base64" - aktuálny xml číselník v tvare base64 (UTF-8), po dekódovaní Base64 reťazca získame xml

3.27.2. Technické informácie

3.27.2.1. Technická špecifikácia poskytovanej webovej služby

Testovacie prostredie	
WSDL	https://tecm.financnasprava.sk/KS/eCM.MRP.ElektronickeSluzby.Svc.Wcf/ElektronickeSluzbyService.svc?wsdl
URL	https://tecm.financnasprava.sk/KS/eCM.MRP.ElektronickeSluzby.Svc.Wcf/ElektronickeSluzbyService.svc

Produkčné prostredie	
WSDL	https://ecm.financnasprava.sk/KS/eCM.MRP.ElektronickeSluzby.Svc.Wcf/ElektronickeSluzbyService.svc?wsdl
URL	https://ecm.financnasprava.sk/KS/eCM.MRP.ElektronickeSluzby.Svc.Wcf/ElektronickeSluzbyService.svc

3.27.2.2. Definícia dodatočných parametrov hlavičky správ (Header)

Po prihlásení je potrebné pridať do každého ďalšieho volania wcf metód cookie s identifikátorom tokenu prihláseného používateľa. Konkrétne použitie je popísané v [kapitole 5](#).

3.27.2.3. Popis spôsobu zabezpečenia a autentifikácie pri volaní operácií služby

Autentifikácia je zabezpečená cez posielanie TokenDescriptora v hlavičke správy. Pre získanie TokenDescriptora je potrebné zavolať metódu pre prihlásenie sa do SK-IAM:

- PrihlásenieMenomHeslom - prihlásenie používateľa menom a heslom do SK-IAM,
- PrihlásenieCertifikatom - prihlásenie používateľa certifikátom do SK-IAM.

3.27.2.4. Testovacie scenáre a prípady

Krok	Akcia	Očakávaný výsledok
1.	Používateľ zavolá službu pre získanie číselníka	Služba vráti výsledok volania (""/ "1" / "base64")

 OPERAČNÝ PROGRAM INFORMATIZÁCIA SPOLOČNOSTI TVORÍME VEDOMOSTNÚ SPOLOČNOSŤ Európsky fond regionálneho rozvoja		 Vlada Slovenskej republiky Riadiaci orgán OPIS	 MINISTERSTVO FINANCIÍ SLOVENSKEJ REPUBLIKY Sprostredkovateľský orgán OPIS	 EURÓPSKA ÚNIA
Projekt	Elektronické služby centrálného elektronického priečinka	A3008_008		
Dokument	Integračný manuál IS podnikateľa a ES CEP			
Referencia	CEP/PD/092	Verzia	7.0	

3.27.2.5. Technické operácie služby

Názov metódy

PoskytnutieCiselnikovPreIntegraciuDeklarantovEkr2

Vstupný parameter

Popis

digestValue	digitálny odtlačok/hash pre xml s číselníkmi (sha256, UTF8)
-------------	---

Request

```
<soap:Envelope xmlns:soap="http://www.w3.org/2003/05/soap-envelope"
xmlns:elek="http://www.cep.financnasprava.sk/ElektronickeSluzby">
  <soap:Header/>
  <soap:Body>
    <elek:PoskytnutieCiselnikovPreIntegraciuDeklarantovEkr2>
      <elek:digestValue>hash</elek:digestValue>
    </elek:PoskytnutieCiselnikovPreIntegraciuDeklarantovEkr2>
  </soap:Body>
</soap:Envelope>
```

Response

```
<s:Envelope xmlns:s="http://www.w3.org/2003/05/soap-envelope" xmlns:a="http://www.w3.org/2005/08/addressing">
  <s:Header>
    <a:Action
s:mustUnderstand="1">http://www.cep.financnasprava.sk/ElektronickeSluzby/IElektronickeSluzby/PoskytnutieCiselnikov
PreIntegraciuDeklarantovEkr2Response</a:Action>
  </s:Header>
  <s:Body>
    <PoskytnutieCiselnikovPreIntegraciuDeklarantovEkr2Response
xmlns="http://www.cep.financnasprava.sk/ElektronickeSluzby">
      <PoskytnutieCiselnikovPreIntegraciuDeklarantovEkr2Result>H4sIAAAAAAAEAO19TXPjRpbg
2Y7o/4Cp7Z1ydRQlghlI0e3yDC2WvdoqlbRi2dvht...BPhnotxPN1kzXmr+8tTuf/395y+hnvKEHAA==</P
oskytnutieCiselnikovPreIntegraciuDeklarantovEkr2Result>
    </PoskytnutieCiselnikovPreIntegraciuDeklarantovEkr2Response>
  </s:Body>
</s:Envelope>
```

3.27.2.6. Popis výnimiek

Kód	Popis	Špecifikácia chyby	Typ chyby
""	Chyba pri volaní služby	Interná chyba	Aplikačná

 OPERAČNÝ PROGRAM INFORMATIZÁCIA SPOLOČNOSTI TVORÍME VEDOMOSTNÚ SPOLOČNOSŤ Európsky fond regionálneho rozvoja		 Vlady Slovenskej Republiky <small>Riadiaci orgán OPIS</small>		 Ministerstvo financií Slovenskej republiky <small>Sprostredkovateľský orgán OPIS</small>		 Európska únia	
Projekt	Elektronické služby centrálného elektronického priečinka			A3008_008			
Dokument	Integračný manuál IS podnikateľa a ES CEP						
Referencia	CEP/PD/092	Verzia	7.0				

3.28. Poskytnutie histórie komunikácie eCommerce/ICS2 Portálu

Meta IS identifikátor poskytovanej služby	
Verzia služby	1.0
Popis služby	Podporná služba pre získanie podaní/rozhodnutí týkajúcich sa histórie komunikácie pre eCommerce/ICS2 Portál.
ISVS / Modul	IS CEP

3.28.1. Procesné/logické údaje

3.28.1.1. Procesný tok / biznis logika služby

Služba na základe vstupných parametrov poskytne podania/rozhodnutia k prílohám colných vyhlásení.

Autentifikácia na službu bude realizovaná voči SK-IAM, viď kapitoly 5.4, 5.5, 5.6.

Služba obsahuje operácie:

- Poskytnutie zoznamu podaní pre externé systémy
- Poskytnutie zoznamu zásielok pre externé systémy
- Poskytnutie podania
- Poskytnutie zásielky

3.28.1.2. Operácie poskytovanej služby

Názov operácie	Popis operácie	Poradie	Vstupné parametre	Výstupné parametre
EKR2 WS HIST KOM Poskytnutie zoznamu podaní pre externé systémy	system vráti dostupné podania pre daného používateľa/externý systém	1	HistoriaPodani-Vstup	HistoriaPodani Vysledok-Vystup
EKR2 WS HIST KOM Poskytnutie podania	system vráti detail podania na základe identifikátora	1	DetailPodania	DetailPodania Vysledok
EKR2 WS HIST KOM Poskytnutie zoznamu zásielok pre externé systémy	system vráti dostupné zásielky pre daného používateľa/externý systém	1	HistoriaZasielok-Vstup	HistoriaZasielok Vysledok-Výstup
EKR2 WS HIST KOM Poskytnutie zásielky	system vráti detail zásielky na základe identifikátora	1	DetailZasielky	DetailZasielky Vysledok

 OPERAČNÝ PROGRAM INFORMATIZÁCIA SPOLOČNOSTI TVORÍME VEDOMOSTNÚ SPOLOČNOSŤ Európsky fond regionálneho rozvoja		 Vlada Slovenskej Republiky Riadiaci orgán OPIS		 MINISTERSTVO FINANCIÍ SLOVENSKEJ REPUBLIKY Sprostredkovateľský orgán OPIS		 EURÓPSKA UNIA	
Projekt	Elektronické služby centrálného elektronického priečinka	A3008_008					
Dokument	Integračný manuál IS podnikateľa a ES CEP						
Referencia	CEP/PD/092	Verzia	7.0				

HistoriaPodani

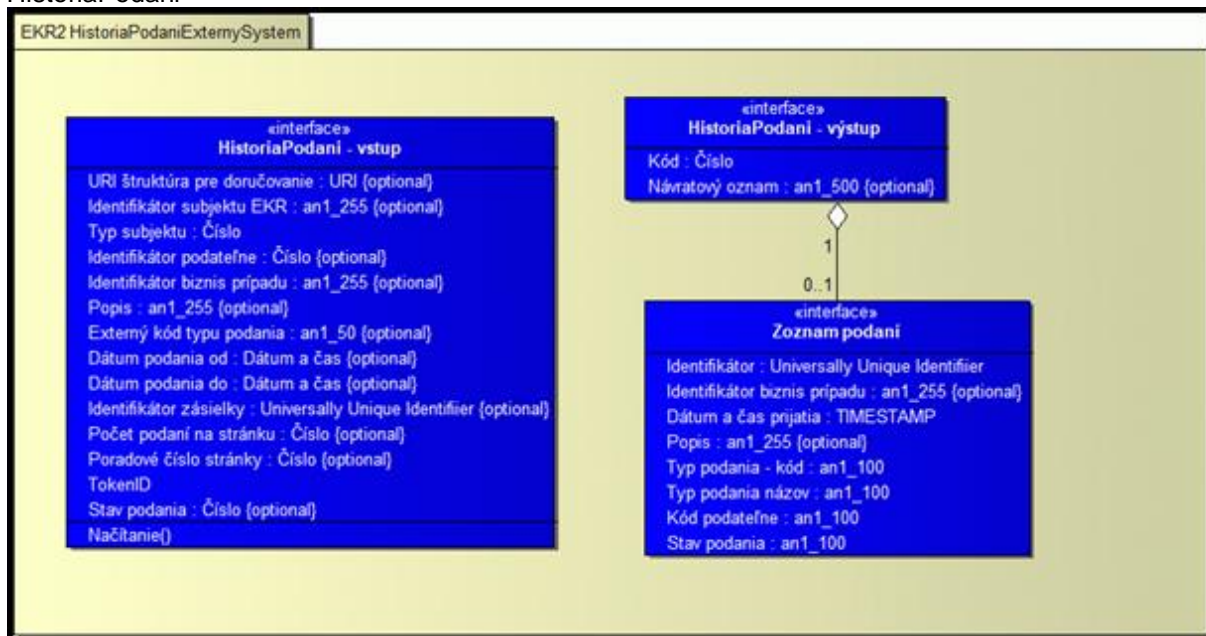

História podaní - Vstup

Atribút	URI štruktúra pre doručovanie : URI
Opis	Jednoznačný identifikátor subjektu pre doručovanie.
Atribút	Identifikátor subjektu EKR : an1_255
Opis	Jednoznačný identifikátor subjektu pridelený EKR.
Atribút	Typ subjektu : Číslo
Opis	0=Externý subjekt 1=Organizačná zložka
Atribút	Identifikátor podateľne : Číslo
Opis	Jednoznačný identifikátor podateľne, ktorej je podanie doručené.
Atribút	Identifikátor biznis prípadu : an1_255
Opis	Identifikátor biznis prípadu z podania.
Atribút	Popis : an1_255
Opis	Popis z podania.
Atribút	Externý kód typu podania : an1_50
Opis	Jednoznačný identifikátor typu podania.
Atribút	Dátum podania od : Dátum a čas
Opis	Dátum prijatia v podateľni, od ktorého majú byť vrátené podania.
Atribút	Dátum podania do : Dátum a čas
Opis	Dátum prijatia v podateľni, do ktorého majú byť vrátené podania.
Atribút	Identifikátor zásielky : an1_30
Opis	Jednoznačný identifikátor zásielky, viažúcej sa k podaniu.
Atribút	Počet podaní na stránku : Číslo
Opis	Počet podaní na stránku.
Atribút	Poradové číslo stránky : Číslo

Projekt	Elektronické služby centrálného elektronického priečinka	A3008_008
Dokument	Integračný manuál IS podnikateľa a ES CEP	
Referencia	CEP/PD/092	Verzia 7.0

Opis	Poradové číslo stránky.
Atribút	TokenID
Opis	TokenID.
Atribút	Stav podania : Číslo
Opis	1 - Prijaté 2 - Neprijaté 3 – Spracovávané

História podaní - Výstup

Atribút	Kód : Číslo
Opis	Kód chyby.
Atribút	Popis : an1_255
Opis	Popis chyby

Zoznam podaní

Atribút	Identifikátor : Guid
Opis	Jednoznačný identifikátor podania.
Atribút	Identifikátor biznis prípadu : an1_255
Opis	Identifikátor biznis prípadu z podania.
Atribút	Dátum a čas prijatia : Dátum a čas
Opis	Dátum a čas prijatia podania v podateľni.
Atribút	Popis : an_255
Opis	Popis z podania.
Atribút	Typ podania - kód : an1_100
Opis	Jednoznačný identifikátor typu podania.
Atribút	Typ podania názov : an1_100
Opis	Názov typu podania.
Atribút	Kód podateľne : Číslo
Opis	Jednoznačný identifikátor podateľne, ktorej je podanie doručené.
Atribút	Stav : Číslo
Opis	1 - Prijaté 2 - Neprijaté 3 – Spracovávané

 OPERAČNÝ PROGRAM INFORMATIZÁCIA SPOLOČNOSTI TVORÍME VEDOMOSTNÚ SPOLOČNOSŤ Európsky fond regionálneho rozvoja		 Vlada Slovenskej republiky Riadiaci orgán OPIS		 MINISTERSTVO FINANCIÍ SLOVENSKEJ REPUBLIKY Sprostredkovateľský orgán OPIS		 EURÓPSKA ÚNIA	
Projekt	Elektronické služby centrálného elektronického priečinka	A3008_008					
Dokument	Integračný manuál IS podnikateľa a ES CEP						
Referencia	CEP/PD/092	Verzia	7.0				

DetailPodania

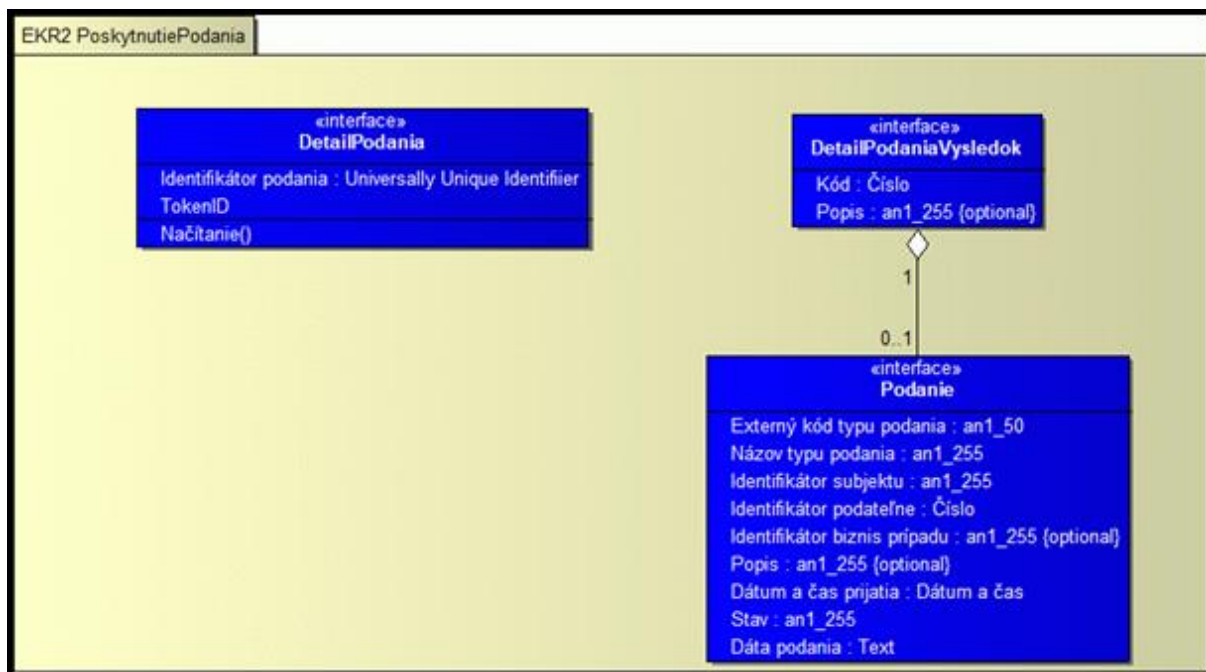

Detail podania

Atribút	Identifikátor podania : Guid
Opis	Jednoznačný identifikátor podania
Atribút	TokenID
Opis	TokenID

DetailPodaniaVysledok

Atribút	Kód : Číslo
Opis	Kód chyby.
Atribút	Popis : an1_255
Opis	Popis chyby

Podanie

Atribút	Externý kód typu podania : an1_50
Opis	Jednoznačný identifikátor typu podania.
Atribút	Názov typu podania : an1_255
Opis	Názov typu podania.
Atribút	Identifikátor subjektu : an1_255
Opis	Jednoznačný identifikátor subjektu.
Atribút	Identifikátor podateľne : Číslo
Opis	Jednoznačný identifikátor podateľne, ktorej je podanie doručené.
Atribút	Identifikátor biznis prípadu : an1_255
Opis	Identifikátor biznis prípadu z podania.
Atribút	Popis : an1_255

 OPERAČNÝ PROGRAM INFORMATIZÁCIA SPOLOČNOSTI TVORÍME VEDOMOSTNÚ SPOLOČNOSŤ Európsky fond regionálneho rozvoja		 Vlada Slovenskej Republiky Riadiaci orgán OPIS		 MINISTERSTVO FINANCIÍ SLOVENSKEJ REPUBLIKY Sprostredkovateľský orgán OPIS		 EURÓPSKA ÚNIA	
Projekt	Elektronické služby centrálného elektronického priečinka	A3008_008					
Dokument	Integračný manuál IS podnikateľa a ES CEP						
Referencia	CEP/PD/092	Verzia	7.0				

Opis	Popis z podania.
Atribút	Dátum a čas prijatia : Dátum a čas
Opis	Dátum a čas prijatia podania v podateľni.
Atribút	Stav : an1_255
Opis	Stav podania.
Atribút	Dáta podania : Text
Opis	Dáta podania.

HistoriaZasielok

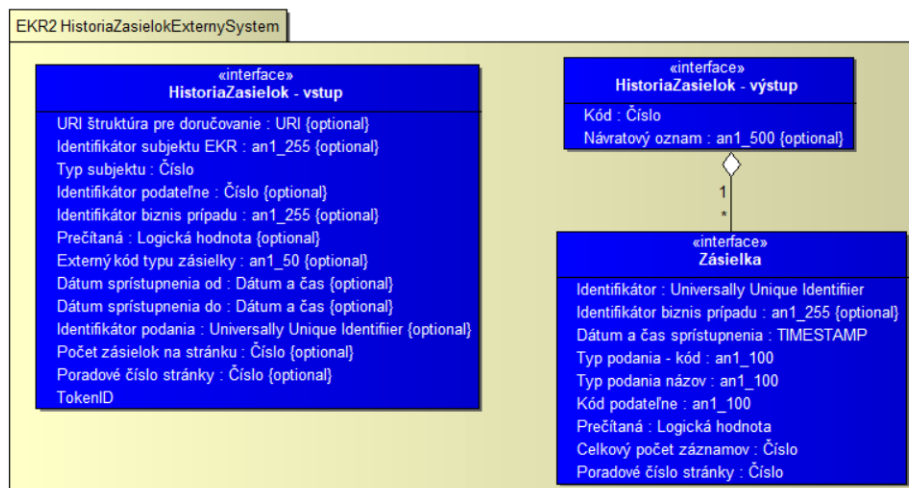

História zásielok - Vstup

Atribút	URI štruktúra pre doručovanie : URI
Opis	Jednoznačný identifikátor subjektu pre doručovanie.
Atribút	Identifikátor subjektu EKR : an1_255
Opis	Jednoznačný identifikátor subjektu pridelený EKR.
Atribút	Typ subjektu : Číslo
Opis	0=Externý subjekt 1=Organizačná zložka
Atribút	Identifikátor podateľne : Číslo
Opis	Jednoznačný identifikátor podateľne, ktorej sa zásielka týka.
Atribút	Identifikátor biznis prípadu : an1_255
Opis	Identifikátor biznis prípadu zo zásielky.
Atribút	Prečítaná : Logická hodnota
Opis	Príznak vyjadrujúci, či sa jedná o zásielku, ktorá už bola prečítaná, t.j. vyžiadaná funkciou pre vrátenie detailu zásielky.
Atribút	Externý kód typu zásielky : an1_50
Opis	Jednoznačný identifikátor typu zásielky.
Atribút	Dátum sprístupnenia od : Dátum a čas
Opis	Dátum sprístupnenia v podateľni, od ktorého majú byť vrátené zásielky.
Atribút	Dátum sprístupnenia do : Dátum a čas
Opis	Dátum sprístupnenia v podateľni, do ktorého majú byť vrátené zásielky.

Projekt	Elektronické služby centrálného elektronického priečinka	A3008_008
Dokument	Integračný manuál IS podnikateľa a ES CEP	
Referencia	CEP/PD/092	Verzia 7.0

Atribút	Identifikátor podania : Guid
Opis	Jednoznačný identifikátor podania, viažúceho sa k zásielke.
Atribút	Počet zásielok na stránku : Číslo
Opis	Počet zásielok na stránku.
Atribút	Poradové číslo stránky : Číslo
Opis	Poradové číslo stránky.
Atribút	TokenID
Opis	TokenID.

HistoriaZasielok-Vystup

Atribút	Kód : Číslo
Opis	Kód chyby.
Atribút	Popis : an1_255
Opis	Popis chyby

Zoznam zásielok

Atribút	Identifikátor : Guid
Opis	Jednoznačný identifikátor zásielky
Atribút	Identifikátor biznis prípadu : an1_255
Opis	Identifikátor biznis prípadu zo zásielky.
Atribút	Dátum a čas sprístupnenia : Dátum a čas
Opis	Dátum a čas sprístupnenia v podateľni.
Atribút	Typ podania - kód : an1_100
Opis	Jednoznačný identifikátor typu zásielky.
Atribút	Typ podania názov : an1_100
Opis	Názov typu zásielky.
Atribút	Kód podateľne : Číslo
Opis	Jednoznačný identifikátor podateľne, ktorej sa zásielka týka.
Atribút	Prečítaná : Logická hodnota
Opis	Príznak vyjadrujúci, či sa jedná o zásielku, ktorá už bola prečítaná, t.j. vyžiadaná funkciou pre vrátenie detailu zásielky.

 OPERAČNÝ PROGRAM INFORMATIZÁCIA SPOLOČNOSTI TVORÍME VEDOMOSTNÚ SPOLOČNOSŤ Európsky fond regionálneho rozvoja		 VLÁDA SLOVENSKEJ REPUBLIKY Riadiaci orgán OPIS		 MINISTERSTVO FINANCIÍ SLOVENSKEJ REPUBLIKY Sprostredkovateľský orgán OPIS		 EURÓPSKA ÚNIA	
Projekt	Elektronické služby centrálného elektronického priečinka	A3008_008					
Dokument	Integračný manuál IS podnikateľa a ES CEP						
Referencia	CEP/PD/092	Verzia	7.0				

DetailZasielky

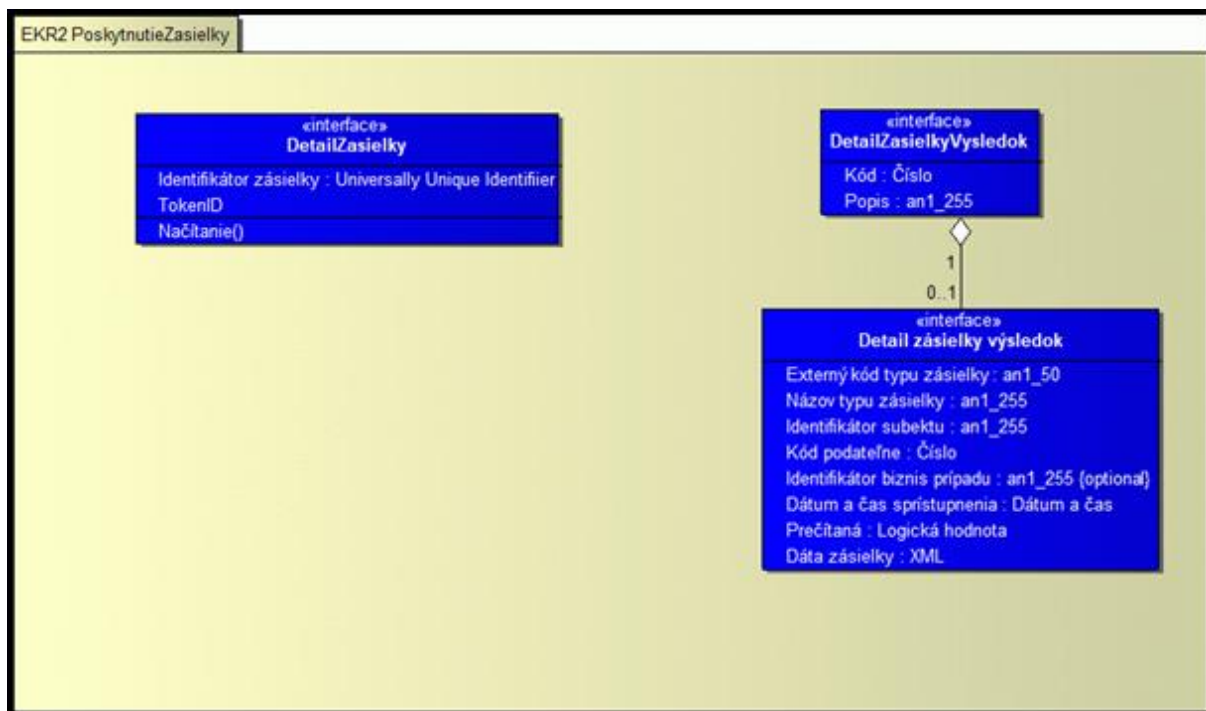

Detail zásielky

Atribút	Identifikátor zásielky : Guid
Opis	Jednoznačný identifikátor zásielky.
Atribút	TokenID
Opis	TokenID.

DetailZasielkyVysledok

Atribút	Kód : Číslo
Opis	Kód chyby.
Atribút	Popis : an1_255
Opis	Popis chyby

Detail zásielky výsledok

Atribút	Externý kód typu zásielky : an1_50
Opis	Jednoznačný identifikátor typu zásielky.
Atribút	Názov typu zásielky : an1_255
Opis	Názov typu zásielky.
Atribút	Identifikátor subektu : an1_255
Opis	Jednoznačný identifikátor subjektu.
Atribút	Kód podateľne : Číslo
Opis	Jednoznačný identifikátor podateľne, ktorej sa zásielka týka.
Atribút	Identifikátor biznis prípadu : an1_255
Opis	Identifikátor biznis prípadu zo zásielky.
Atribút	Dátum a čas sprístupnenia : Dátum a čas

 OPERAČNÝ PROGRAM INFORMATIZÁCIA SPOLOČNOSTI TVORÍME VEDOMOSTNÚ SPOLOČNOSŤ Európsky fond regionálneho rozvoja		 Riadiaci orgán OPIS		 MINISTERSTVO FINANCIÍ SLOVENSKEJ REPUBLIKY Sprostredkovateľský orgán OPIS		 EURÓPSKA ÚNIA	
Projekt	Elektronické služby centrálného elektronického priečinka			A3008_008			
Dokument	Integračný manuál IS podnikateľa a ES CEP						
Referencia	CEP/PD/092	Verzia	7.0				

Opis	Dátum a čas sprístupnenia v podateľni.
Atribút	Prečítaná : Logická hodnota
Opis	Príznak vyjadrujúci, či sa jedná o zásielku, ktorá už bola prečítaná, t.j. vyžiadaná funkciou pre vrátenie detailu zásielky.
Atribút	Dáta zásielky : XML
Opis	Dáta zásielky.

3.28.2. Technické informácie

3.28.2.1. Technická špecifikácia poskytovanej webovej služby

Testovacie prostredie	
WSDL	https://tecm.financnasprava.sk/KS/eCM.EKRe.Web.WS/HistKom.asmx?wsdl
URL	https://tecm.financnasprava.sk/KS/eCM.EKRe.Web.WS/HistKom.asmx

Produkčné prostredie	
WSDL	https://ecm.financnasprava.sk/KS/eCM.EKRe.Web.WS/HistKom.asmx?wsdl
URL	https://ecm.financnasprava.sk/KS/eCM.EKRe.Web.WS/HistKom.asmx

3.28.2.2. Definícia dodatočných parametrov hlavičky správ (Header)

Po prihlásení je potrebné pridať do každého ďalšieho volania wcf metód cookie s identifikátorom tokenu prihláseného používateľa. Konkrétne použitie je popísané v [kapitole 5](#).

3.28.2.3. Popis spôsobu zabezpečenia a autentifikácie pri volaní operácií služby

Autentifikácia je zabezpečená cez posielanie TokenDescriptora v hlavičke správy. Pre získanie TokenDescriptora je potrebné zavolať metódu pre prihlásenie sa do SK-IAM:

- PrihlasenieMenomHeslom - prihlásenie používateľa menom a heslom do SK-IAM,
- PrihlasenieCertifikatom - prihlásenie používateľa certifikátom do SK-IAM.

3.28.2.4. Testovacie scenáre a prípady

Krok	Akcia	Očakávaný výsledok
1.	Používateľ zavolá službu pre poskytnutie histórie komunikácie – operácie Poskytnutie podaní/zásielok pre externé systémy	Systém vráti zoznam podaní/zásielok vyhovujúci zadaným vstupom.
2.	Používateľ zavolá službu pre poskytnutie histórie komunikácie – operácie Poskytnutie podania/zásielky pre externé systémy	Systém vráti data požadovaného podania/zásielky.

3.28.2.5. Technické operácie služby

Názov metódy	
RegistrationListExtern	
Vstupný parameter	Popis
uriStrukturaPreDoručovanie	Jednoznačný identifikátor subjektu pre doručovanie.



OPERAČNÝ PROGRAM
INFORMATIZÁCIA SPOLOČNOSTI

TVORÍME VEDOMOSTNÚ SPOLOČNOSŤ

Európsky fond regionálneho rozvoja



Riadiaci orgán OPIS



MINISTERSTVO FINANCIÍ
SLOVENSKEJ REPUBLIKY

Sprostredkovateľský orgán OPIS



EURÓPSKA ÚNIA

Projekt	Elektronické služby centrálného elektronického priečinka	A3008_008
Dokument	Integračný manuál IS podnikateľa a ES CEP	
Referencia	CEP/PD/092	Verzia 7.0

Vstupný parameter	Popis
idSubjektu	Jednoznačný identifikátor subjektu pridelený EKR.
typSubjektu	0=Externý subjekt, 1=Organizačná zložka
idPodatelne	Jednoznačný identifikátor podateľne, ktorej je podanie doručené.
idBiznisPripadu	Identifikátor biznis prípadu z podania.
popis	Popis z podania.
extKodTypuPodania	Jednoznačný identifikátor typu podania.
datumPodaniaOd	Dátum prijatia v podateľni, od ktorého majú byť vrátené podania.
datumPodaniaDo	Dátum prijatia v podateľni, do ktorého majú byť vrátené podania.
idZasielky	Jednoznačný identifikátor zásielky, viažúcej sa k podaniu.
pocetPodaniNaStranku	Počet podaní na stránku.
poradoveCisloStranky	Poradové číslo stránky.
stavPodania	1 - Prijaté, 2 - Neprijaté, 3 - Spracovávané

Request

```
<soap:Envelope xmlns:soap="http://www.w3.org/2003/05/soap-envelope"
xmlns:cep="http://www.ditec.sk/CEPEKRe">
  <soap:Header/>
  <soap:Body>
    <cep:RegistrationListExtern>
      <cep:uriStrukturaPreDorucovanie></cep:uriStrukturaPreDorucovanie>
      <cep:idSubjektu>26575977</cep:idSubjektu>
      <cep:typSubjektu>0</cep:typSubjektu>
      <cep:idPodatelne>2</cep:idPodatelne>
      <cep:idBiznisPripadu/>
      <cep:popis/>
      <cep:extKodTypuPodania/>
      <cep:datumPodaniaOd>2019-01-01T10:00:00</cep:datumPodaniaOd>
      <cep:datumPodaniaDo>2019-01-09T10:00:00</cep:datumPodaniaDo>
      <cep:idZasielky/>
      <cep:pocetPodaniNaStranku>20</cep:pocetPodaniNaStranku>
      <cep:poradoveCisloStranky>1</cep:poradoveCisloStranky>
      <cep:stavPodania>1</cep:stavPodania>
    </cep:RegistrationListExtern>
  </soap:Body>
</soap:Envelope>
```

Response

```
<soap:Envelope xmlns:soap="http://www.w3.org/2003/05/soap-envelope"
xmlns:xsi="http://www.w3.org/2001/XMLSchema-instance"
xmlns:xsd="http://www.w3.org/2001/XMLSchema">
  <soap:Body>
    <RegistrationListExternResponse xmlns="http://www.ditec.sk/CEPEKRe">
      <RegistrationListExternResult>
        <Code>0</Code>
        <Description>OK</Description>
        <RegistrationList>
          <Count>3</Count>
          <TotalCount>3</TotalCount>
          <CurrentPage>1</CurrentPage>
        </RegistrationList>
      </RegistrationListExternResult>
    </RegistrationListExternResponse>
  </soap:Body>
</soap:Envelope>
```

Projekt	Elektronické služby centrálného elektronického priečinka	A3008_008
Dokument	Integračný manuál IS podnikateľa a ES CEP	
Referencia	CEP/PD/092	Verzia 7.0

Response

```

<RecordsPerPage>20</RecordsPerPage>
<Detail>
  <PodanieExternySystem>
    <BusinessIdentifier>67437538</BusinessIdentifier>
    <ReceivedDateTime>2019-11-19T16:04:27</ReceivedDateTime>
    <RegistrationExternalCode>P_MF_OC_0412_v1.0</RegistrationExternalCode>
    <RegistrationTypeName>SK412.001 - Elektronické prílohy colných
vyhlásení</RegistrationTypeName>
    <PodatelnaID>2</PodatelnaID>
    <RegistrationState>1</RegistrationState>
    <RegistrationIdentifier>5f42a0a0-b524-4172-9beb-
5cbcc0b9819f</RegistrationIdentifier>
    <SubjectType>0</SubjectType>
    <SubjectID>Ditec, a.s.</SubjectID>
  </PodanieExternySystem>
  <PodanieExternySystem>
    <BusinessIdentifier>67437538</BusinessIdentifier>
    <ReceivedDateTime>2019-11-19T15:58:18</ReceivedDateTime>
    <RegistrationExternalCode>P_MF_OC_0412_v1.0</RegistrationExternalCode>
    <RegistrationTypeName>SK412.001 - Elektronické prílohy colných
vyhlásení</RegistrationTypeName>
    <PodatelnaID>2</PodatelnaID>
    <RegistrationState>1</RegistrationState>
    <RegistrationIdentifier>684f644b-add9-490a-aa72-
a69631928906</RegistrationIdentifier>
    <SubjectType>0</SubjectType>
    <SubjectID>Ditec, a.s.</SubjectID>
  </PodanieExternySystem>
  <PodanieExternySystem>
    <BusinessIdentifier>Test_20191113_1</BusinessIdentifier>
    <ReceivedDateTime>2019-11-13T12:39:37</ReceivedDateTime>
    <RegistrationExternalCode>P_MF_OC_0412_v1.0</RegistrationExternalCode>
    <RegistrationTypeName>SK412.001 - Elektronické prílohy colných
vyhlásení</RegistrationTypeName>
    <PodatelnaID>2</PodatelnaID>
    <RegistrationState>1</RegistrationState>
    <RegistrationIdentifier>f89094b2-9932-4b90-97c6-
c5bcf3235680</RegistrationIdentifier>
    <SubjectType>0</SubjectType>
    <SubjectID>Ditec, a.s.</SubjectID>
  </PodanieExternySystem>
</Detail>
</RegistrationList>
</RegistrationListExternResult>
</RegistrationListExternResponse>
</soap:Body>
</soap:Envelope>
  
```

Názov metódy

RegistrationObjectSimpleGet

Projekt	Elektronické služby centrálného elektronického priečinka	A3008_008
Dokument	Integračný manuál IS podnikateľa a ES CEP	
Referencia	CEP/PD/092	Verzia 7.0

Vstupný parameter	Popis
registrationIdentifier	Jednoznačný identifikátor podania.

Request

```

<soapenv:Envelope xmlns:soapenv="http://schemas.xmlsoap.org/soap/envelope/"
xmlns:cep="http://www.ditec.sk/CEPEKRe">
  <soapenv:Header/>
  <soapenv:Body>
    <cep:RegistrationObjectSimpleGet>
      <cep:registrationIdentifier>fe3ab64a-edb7-4e2b-bf71-
a307b290fb11</cep:registrationIdentifier>
    </cep:RegistrationObjectSimpleGet>
  </soapenv:Body>
</soapenv:Envelope>
  
```

Response

```

<soap:Envelope xmlns:soap="http://schemas.xmlsoap.org/soap/envelope/"
xmlns:xsi="http://www.w3.org/2001/XMLSchema-instance" xmlns:xsd="http://www.w3.org/2001/XMLSchema">
  <soap:Body>
    <RegistrationObjectSimpleGetResponse xmlns="http://www.ditec.sk/CEPEKRe">
      <RegistrationObjectSimpleGetResult>
        <Code>0</Code>
        <Description>OK</Description>
        <RegistrationObjectDetailSimple>
          <RegistrationExternalCode>P_MF_OC_0671_v1.0</RegistrationExternalCode>
          <RegistrationTypeName>SK671.001 - Závazok ručiteľa - jednotlivá
záruka</RegistrationTypeName>
          <SubjectName>CK, s.r.o.</SubjectName>
          <BusinessIdentifier>JF_20190107_03</BusinessIdentifier>
          <ReceivedDateTime>2019-01-07T13:08:04Z</ReceivedDateTime>
          <RegistrationState>Prijaté</RegistrationState>
          <XmlData><![CDATA[<mc:MessageContainer
xmlns:mc="http://schemas.gov.sk/core/MessageContainer/1.0"><mc:MessageId>fe3ab64a-edb7-4e2b-bf71-
a307b290fb11</mc:MessageId><mc:SenderId>ico://sk/43771531</mc:SenderId><mc:RecipientId>ico://sk/42499500_10192</
mc:RecipientId><mc:MessageType>P_MF_OC_0671_v1.0</mc:MessageType><mc:MessageSubject>SK671.001 -
Závazok ručiteľa - jednotlivá
záruka</mc:MessageSubject><mc:SenderBusinessReference>JF_20190107_03</mc:SenderBusine
ssReference><mc:Object Id="f77aa6df-67ab-4f35-975a-b623caea29c4" Name="SK671.001 -
Závazok ručiteľa - jednotlivá záruka" Description="SK671.001 - Závazok ručiteľa - jednotlivá záruka"
Class="FORM" IsSigned="true" MimeType="application/vnd.etsi.asic-e+zip"
Encoding="Base64">UESDBBQAAAaAAP1wJ06KlflFHwAAAB8AAAAIAAAAbWltZXR5cGVhcHBsaW
NhdGlvbi92bmQuZXRzaS5hc2ljLWUremIwUESDBBQAAAaAP1wJ05WYfLc5QMAAOUJAAAVAAAA
T2JqZWN0MjAxOTAxMDcxNDA3OTc0ZVbNcU4ED5nq/YdVL4msWUCBBjKWInswkhECCzIRdK2AJ
rsCVGEg7kbeZBdi4zDzaSHX6X5LZTW1Rh6+t2S/315247HxdJDFLMBWG0btgmNACmAQsJndSNu
RyfVoyPrrMlg9pj69ZHENmMSkQo5kA9SUVNmemGJOWsZlmspsTlppiaoV4bAUrX0v5auMaOFaAZ
Zu2sRMbXleYSjIimmK9jiiDCCRKrsGPGE6tYKFfArJqJN9rB1NWx7Q1g+t4epPYTDJ5SiFzbtzgMicYyG
NzikTMYkRU+lz6dlx1BZZnHMHqGn8HkneZ2eOkN/OcN1A81mMQmQVGadwQcQRlgLLOsP/StFjOt
8miOOqGTcY0ICZKKezGn5j49vrMgXZL3T8/Oz+XxmMj6xChDaluk0I21+SqiQiAbYcP/842hzZr06cjoq
fUY1+9n6yPEYnzGOJL5g4TLH9sCreRzfoQS7XvMECJObzHSswx55SOtATKcTLYUiN26ElcdCrHZ6
Xd4qlbgX6MsUxWL64xsoQf8EXKqQRMSK18fa9nvd5VBEhe4m6Fy2u9dur2nD1c+xMkhzY+2Q4zx07
9ybK3gObbs6TKHtWBrJSFRXu9JrIhTVEA70n63Mn17N3lxll0j2eEwCrDYrw/MyVBvt4lvVwLiRsDmVr
q1kUSytD7LGtW9vPvqCg0ybeSoeC3FMhFxXLI/qqw5U1sRvQbte1xlnK9L1feZScKz1/ZZN1xLcljqZ04
l6L8TUcDv8x7eUkkAXhkw2QgDFeMTA1fJIG5yxkJKpqvzP73noXVnsHWUD5eXyY9jxcRBnvKzy35L
  
```



OPERAČNÝ PROGRAM
INFORMATIZÁCIA SPOLOČNOSTI

TVORÍME VEDOMOSTNÚ SPOLOČNOSŤ

Európsky fond regionálneho rozvoja



Riadiaci orgán OPIS



MINISTERSTVO FINANCIÍ
SLOVENSKEJ REPUBLIKY

Sprostredkovateľský orgán OPIS



EURÓPSKA ÚNIA

Projekt	Elektronické služby centrálného elektronického priečinka	A3008_008
Dokument	Integračný manuál IS podnikateľa a ES CEP	
Referencia	CEP/PD/092	Verzia 7.0

Response

VloT3NX1Y1G+puuG1uz5mFlgZi00ggBL4u/o+LPC3FL4r8Q4nl/xKY7VYOGFNxevP7yxVqv8HeFGc4
OCA2N9Quy6Xv97nHaVnEVau/35HrIPMOtYO/06v4bta2TaswGKIWIX1auiQW6/Rpi+6jrXV6fO2/yBw
mPco0cVjzNXkweHG9Njz1zDoq4BCt89GPGGcyCg51Pn63bz5dS+9U9UiTwO7SE81As/skgF8MsFCt
rCMWKjGG6c1RsJawbTLZqUITTWQoG2emUVTQSVvzyieK82ni3PPu4n82bXHR4ti7PPjxCvjp8aT7y
+Ff9uEnt+6jwZkrOah+3uGV07pPIUbAjtKGlR6bIDIPP9/+EQXX7+3eWxvP1SOB4slzwo7v+4H5207z
/q3pHB82khPqVvlqC1t8byyKW+mPCAC0cEuSrDQjNTNpXLQNOZjKb7/3HvrHVxHpNA/QRn2B5SVP
CGdUqrRtyH/pNxYzlprrv1M3deB14c6xDH2ruL1BLAWQUAAAICAD9cCdOZZD1h4gLAAC7HwAAFW
AAAE1FVEEtSU5GL3NpZ25hdHVyZXMueG1s5VnZcupltv0VwueRMhoQEVl9docmhAAJNDBILw6hG
TShEfQP/REV0d/RL9UfdhOwOdjmTFW3+nZU2xGG3Jl7aeUeMre2P/9tH4Wtysnyllkf75AOfNdyYiuxg
9h7vCsL975/97enz2YeWA8ryuZUNfBisygzJ28BzTh/OE493vlfkT5AUJkFHafIlg06SeRCMkkgfpaO2k
E+3T19tvOHi3ZLsB/vLiMURkgYgQkEg4keBsO9uxdwO79A13XdqbsnYBSGYQgmIbDGzgpVcTuxhdh
NTkPgJm4sMwwaMwCbE50Cj+xW1TojVIQ+NEtYE05YiOQwjH3APzeQRd4/iiBuwjgBL3dw48gnuBg
7JXqfZRkzqcsN+9z30R7+Cum4rhOBux+tstl9HUDnTc7y5LUyYrAye9a2iF1vulHoNv99FFjrgiPd59+4h
knqpmxrmzbZFh+dvHLQ9xGYDz8mLnzQzsNunt8Y9wyzMsHseyLbLjhi7+FdSaMavQhXO5+Wp6t
m02/zhKvV4/HAlyequ308UbpWPgkuzvmW454BldwkEfiedGD0HiPN7j2JoNi94xD9LqtzeqZFvnhgut44
VnFtfZLA/gq23mhKOiHa2QZlIcJUaHe46w2DYajWorE6aBw6ywybgvfDtdvHbP3tAD7NfDVPvNGo3FT
+kZR5r/QX8KRIs6jhz4Nc28HD3aJfjSpZJUdKXi8OG3Gcu2MBEiJa2fL9P8eTY+dwPNh/3FhVnpPq+w16
B/wJOGKW6oCWK6JY0EzUK1Bbist9OpEpgpnTGVJvt2bOigtFwue87Cfp4oV6MeNL4zgX+dvHdk7ES
pllb6rLZIKwbi8QOqyGZTuKfoc0WhIDELKvmKEwBI0wnU6rqJ/MltMTSETknMdlgu9oOr+x16dTSXklw
xU8Qwx1gshv4Wht2xv0V3C/rzdiVZGHsx3GiqzsvQ0chiamHBsZqXOenxX4n23UwKxp35xliZnOJS+j
mtFmKmtuL2IClrvZLlx2HBLwiyonEl2pK7slw7Cr73pDp63zX28U0iWVhjpDjHLDsi2MkW3XRPgqR4u
TUZ8eMZO21F4nejYU1kyqzUScUSUYWqezDN1Agt6ebF19kfn2yk78yrMnk3lpWlItPtDy2lpagjuJjW
MM7ELxc2KHYZIs7J3JWl6w2dpMaH2GmUAre4+PFUV+MfXLWS1x/x0tvon/Vg0nWLMzLgDkeYC4
ooQrnSRQELtAYhuryHIULNOUJ45Hchl1HHX8Ye0NjTldf+duAJ2uYpuR8QLEMnbLcRKS2PIXMOdo
XmTmc73mWwtKetAAgGotl+bpr+OaBVo0VjeJRptUbThNp7qyzF8dyPPJtPmzW/ADvtS9zjC+OFS6c
K3PRk9WeNtlwphk757m9qMxRMrKHtm9Fc0/hQ9RcSekaxfYjgrOz881HlBm8oFmjdiUInoHrdXQAPsl
S4AalzfuVfYWwo3EzkyJPuNRe5JWBwgqRIs0tml1riuy+kHcUJjEbmsRSYBMqEWNazlOFikZkRZJr
bCclDLWeU+KKM+53gzYwpMavZY0DpM23EFqbthqQ+lnrgBxLoUWT6LmUvQ0dLQxeXK7jsIM+IYW
PtifG1DUIKHkPnWcZ7wx+M5RvBGrXBWJDwahuvqytLgVXxBRWIsCvkFTSBhuaxYRKSzmGwrSzXK
By9Q8L6DCiRZ0OuTLKWEWldMP/ClrWm6blarUw1is0b31guL3gWqKkhSNC8bW2gdsbsTBeOIP5L2
c9B2Yg9q2Q2eSOUNmAT+EN4cJq2PEotCVZIOccl+deja/bnrwMOTj6wbYpier4MgQ29v9ABwY6Moy6
gUHli+cS3hZbnyx5twyWMyrs/CbyBlwAWvjbb7CITOTpfYe6sqbPhLjAxnkmRPO5LoyCthpcHLQTPht
2kmqJdYbFp7R2KPeuufvSzVrK2WzVSY764GPK6oM2SU+8FhUUnUlpS6x5BRKTCNOyuQVZMLb
CUTNEJtD8BuSlotdcrbMLBQ5ppq4ZTxfGtU7T8nwlvcqdmznMz4CSW8taUSJ9iy2Y9eQkWFcvAHO9
GpRDhEpSvTMun9ekkaOuORrnHWBiqlnfMIY9W+8p0l84OFE4ul9BqIBMGqWaz2jIOLM2f1ip9btZQp
Miw3tSkuv5mEznLftgN+pXCLZaTuTSYh3lZicLSho78SaSkNr/YTGlpM8Ag3mJlS15H1Zqvq9e4n0TS
Yc3SO9rzMtrjBrRsga0ojjio6+VXkVqzGuRka75OT45kJyy0AsZXqgL VizNZQ+2lq40+BA2lmJpoXklo4
uDzS1KCxQWa+Z76wv3mo/N3jh/TvHPUYtNppCr0hopfpPMxNUIYvxoS3uHQW7YrmDlqtuHh0uv7tZ
9piJgLPtkgzHKCwzFbbk+uR+mYltggj21ShDFYEtiNoTFeS0ruQCTm92EKJnkQOBmm/ZsbhhPVn4y
M8Sv2lCiFekwyPs5QUJQtB1zeCiMcb1vqjGjz+RRNip4BVGH7WXNCgQ+7RmsnqSMoymsSqbsOns
CoUGrEONUPw7XCNWnyudVdFZbind8dLgUm7K+HlB1baf5B1fqDOSWaipR6tj9m1XXMd2O9DZl+j
Q4qfDTU+1Wy6RvDZTJvrP1ybighpxVptsOIRtsiNOI3S7qbNSVrzdwl5FOjmOMyC5JmPsublr/OlyaadT
d4NV9RL3fP+4vi9fIq8rx0MtXJAjN8J5TMyHlipEdWY1oM9UtrOj9/vaCAAt/UWVYLSCBRfH9O8mrhFb
WZOiw2q4NiqANJHVtA4pkV11M4vrckjnQHFPDQR85eW+qiGSWVuW4qTluswsH5pMY/q+EL4iscrtT
NTqYzWTvaEEBiJ9zCCJHGcXBAU3JYlifawC8Cb1e9g3+1ZLU+I6OumGSdNqsBqTdcWKP3iYHumB
jhzikBNpDm43ZTHmTRVxy0Ch3tlHwfp//LgK7SL8HxrQ1+u/dPDzyXw0+e9aTv5g1yaYeAegtj78mry0
mQ5LfhG6+DYwul20E+g+jYzzym+WVDfvT7wfffgBwrGd82Ga5wbL1bXC8C2tACy5Ah7DyP3MKEh2
ANMPPT6bRh5gOHP0MfFb/XfBPF55ii6/n4umP+s+r03y0QSG68WkpDoaL8YVihuCzIU7YJawSROVi
FhQKiTktC/vb9/pHmW/Fcl4q0tQ9fOhL7n8y+BlgC6B8F24uOSI/pXfIxNvBddaZdZ/JAE9sMxlZBev9P
FYRwhYKRzbl+iF+ZXj4O+CnsRDc3c/7PCEVw488N2N5yn4NWNuUcbyRA6aETGeEtMVNmWjA4YEc
iVBQXrznf8mU+irJvzazC1zfP84cOzjkXg+AD+u+DI3AO/jzEt6Dy5vv+B8+4mWxCuqCl6UY3fiyUzT8C
V5jJz+JX6ZfxW8p/F/S+92J+r/keqPtUQvyE5uZUF6ZPakjnEC6YC4bd23jN9+rX77R5NsW1n5r78HhfO
vf5pAvHHSOCnCoPrt11bz269ZuTuV3K+QXsDPLD+m9pXkXfYy3ciM+94SdXJt9CxfwNhKEaSPRju

Projekt	Elektronické služby centrálného elektronického priečinka	A3008_008
Dokument	Integračný manuál IS podnikateľa a ES CEP	
Referencia	CEP/PD/092	Verzia 7.0

Response

```

TJ/FwfOUeYYBvecKeYafDXDoAW5KaQFmofk8eqVIGuaR0xED7OQb2f41ajddVsX2C7POse8FnGEI
cWEGsZO1geB/WpZvZjm4sOfa4L7/E96Fvp9Kb5bcmLhVb5xrlNe65O3XG/H6oy2m6wbtS0XTOOmb
w88G/rCO1ndSKH/Ve3ZP283PjJ+Bzjo91jrw3U1Ghx8tfwDQVUvm/K+1p99NBhj0JuDbzs8rxz/OHOjY
JQhBcLbIH0VvJaeLmz1tx3DSDgvQV0f6ndNfOgXjF/rXCm8gXreDdWDwi79d/mWv3+bxE8xmYekFMf
i0XT09x9/PUez++yjG3u+jjP7bKGr74j+d4ioKfx9F4scpfhDIX03PW+IPR+ObRWB469/vT/8LUEsDBBQ
AAAgIAP1wJ07Dfec83QAAAj8BAAAVAAAATUVUQS1JTkYvbWFuaWZlc3QueG1sZDBBslwEER/xfI
V2UkQUopL4NYri/YDts4GTOO1ZW8i6NfXHApUvXBjWb3zc5md/ajmDFIF6iTja6iQLKhd3To5MSDe
pG77cYDuQEzm99B3JSH3aUU5Rrlm6tcSGQCZJcNgcds2JoQkfgJ4/E5q/fXPkPtMGNqIotXe68YRp
HFYGPnazkXfbYO1B8idhJiHF0FrjEqmbqNXJ2uoSwChffLkpRPa/Yf57Q8rJu1nVTt82qbtft6knuIcw6f+
nyYw8MNHcDI0yLlrwKe4SUKbuP97fS8TVS9a/l7Q9QSwECFwsUAAAIAAD9cCdOiiH5RR8AAAAfAA
AACAAAAAgAAAAAAAAAAIEAAAAAbWltZXR5cGVtaWw1ldHlwZVBLAQIXCxAQAAGIAP1wJ05WYfL
c5QMAAOUJAAAVAAAAAAAAAAAAAAAAAAgUUAABPYmpIY3QyMDE5MDEwNzE0MDC5NzRQSwE
CFwsUAAAIACAD9cCdOZzD1h4gLAAC7HwAAfWAAAAAAAAAAAAAAAAAIFdBAATUVUQS1JTkYvc2I
nbmF0dXJlcy54bWxQSwECFwsUAAAIACAD9cCdOw33nPN0AAACfAQAAFQAAAAAAAAAAAAAAAAA
EaEAAATUVUQS1JTkYvbWFuaWZlc3QueG1sUEsFBgAAAAEAAQACQEAACoRAAAAAA==</mc:
Object></mc:MessageContainer>]]></XmlData>
    <SubjectType>0</SubjectType>
    <SubjectID>f1ad0cce-2c7b-3145-abd6-f820c0c23947</SubjectID>
    <PodatelnaID>2</PodatelnaID>
  </RegistrationObjectDetailSimple>
</RegistrationObjectSimpleGetResult>
</RegistrationObjectSimpleGetResponse>
</soap:Body>
</soap:Envelope>
  
```

Názov metódy

ConsignmentListExtern

Vstupný parameter	Popis
uriStrukturaPreDoručovanie	Jednoznačný identifikátor subjektu pre doručovanie.
idSubjektu	Jednoznačný identifikátor subjektu pridelený EKR.
typSubjektu	0=Externý subjekt, 1=Organizačná zložka
idPodatelne	Jednoznačný identifikátor podatelne, ktorej sa zásielka týka.
idBiznisPripadu	Identifikátor biznis prípadu zo zásielky.
popis	Popis zo zásielky.
precitana	Príznak vyjadrujúci, či sa jedná o zásielku, ktorá už bola prečítaná, t.j. vyžiadaná funkciou pre vrátenie detailu zásielky.
extKodTypuZasielky	Jednoznačný identifikátor typu zásielky.
datumPodaniaOd	Dátum sprístupnenia v podatelni, od ktorého majú byť vrátené zásielky.
datumPodaniaDo	Dátum sprístupnenia v podatelni, do ktorého majú byť vrátené zásielky.
idPodania	Jednoznačný identifikátor podania, viažúceho sa k zásielke.
pageSize	Počet zásielok na stránku.
currentPage	Poradové číslo stránky.

Request

```

<soap:Envelope xmlns:soap="http://www.w3.org/2003/05/soap-envelope"
xmlns:cep="http://www.ditec.sk/CEPEKRe">
  <soap:Header/>
  
```



OPERAČNÝ PROGRAM
INFORMATIZÁCIA SPOLOČNOSTI

TVORÍME VEDOMOSTNÚ SPOLOČNOSŤ

Európsky fond regionálneho rozvoja



Riadiaci orgán OPIS



MINISTERSTVO FINANCIÍ
SLOVENSKEJ REPUBLIKY

Sprostredkovateľský orgán OPIS



EURÓPSKA ÚNIA

Projekt	Elektronické služby centrálného elektronického priečinka	A3008_008
Dokument	Integračný manuál IS podnikateľa a ES CEP	
Referencia	CEP/PD/092	Verzia 7.0

Request

```
<soap:Body>
  <cep:ConsignmentListExtern>
    <cep:uriStrukturaPreDoručovanie></cep:uriStrukturaPreDoručovanie>
    <cep:idSubjektu>26575977</cep:idSubjektu>
    <cep:typSubjektu>0</cep:typSubjektu>
    <cep:idPodatelne>2</cep:idPodatelne>
    <cep:idBiznisPripadu></cep:idBiznisPripadu>
    <cep:popis></cep:popis>
    <cep:precitana>0</cep:precitana>
    <cep:extKodTypuZasielky></cep:extKodTypuZasielky>
    <cep:datumPodaniaOd>2019-01-01T10:00:00</cep:datumPodaniaOd>
    <cep:datumPodaniaDo>2019-01-09T10:00:00</cep:datumPodaniaDo>
    <cep:idPodania></cep:idPodania>
    <cep:pageSize>20</cep:pageSize>
    <cep:currentPage>1</cep:currentPage>
  </cep:ConsignmentListExtern>
</soap:Body>
</soap:Envelope>
```

Response

```
<soap:Envelope xmlns:soap="http://www.w3.org/2003/05/soap-envelope"
xmlns:xsi="http://www.w3.org/2001/XMLSchema-instance" xmlns:xsd="http://www.w3.org/2001/XMLSchema">
  <soap:Body>
    <ConsignmentListExternResponse xmlns="http://www.ditec.sk/CEPEKRe">
      <ConsignmentListExternResult>
        <Code>0</Code>
        <Description>OK</Description>
        <ConsignmentList>
          <Count>8</Count>
          <TotalCount>8</TotalCount>
          <CurrentPage>1</CurrentPage>
          <RecordsPerPage>20</RecordsPerPage>
          <Detail>
            <ZasielkaExternySystem>
              <ConsignmentExternalCode>Z_MF_OC_0673_v1.0</ConsignmentExternalCode>
              <ConsignmentTypeName>SK673.001 - Oznámenie o chybe/neschválení
ručiteľského vyhlásenia - jednotlivá záruka</ConsignmentTypeName>
              <PodatelnaID>2</PodatelnaID>
              <BusinessIdentifier>VM070119_v02</BusinessIdentifier>
              <CreatedDateTime>2019-01-07T13:33:00</CreatedDateTime>
              <IsRead>>false</IsRead>
              <SubjectType>0</SubjectType>
              <SubjectID>CK, s.r.o.</SubjectID>
              <ConsignmentIdentifier>f0bc2351-4167-4935-942b-
ecca3e42f6c6</ConsignmentIdentifier>
            </ZasielkaExternySystem>
            <ZasielkaExternySystem>
              <ConsignmentExternalCode>Z_MF_OC_0673_v1.0</ConsignmentExternalCode>
              <ConsignmentTypeName>SK673.001 - Oznámenie o chybe/neschválení
ručiteľského vyhlásenia - jednotlivá záruka</ConsignmentTypeName>
              <PodatelnaID>2</PodatelnaID>
              <BusinessIdentifier>JF_20190107_03</BusinessIdentifier>
```



OPERAČNÝ PROGRAM
INFORMATIZÁCIA SPOLOČNOSTI

TVORÍME VEDOMOSTNÚ SPOLOČNOSŤ

Európsky fond regionálneho rozvoja



Riadiaci orgán OPIS



MINISTERSTVO FINANCIÍ
SLOVENSKEJ REPUBLIKY

Sprostredkovateľský orgán OPIS



EURÓPSKA ÚNIA

Projekt	Elektronické služby centrálného elektronického priečinka	A3008_008
Dokument	Integračný manuál IS podnikateľa a ES CEP	
Referencia	CEP/PD/092	Verzia 7.0

Response

```

<CreatedDateTime>2019-01-07T13:08:43</CreatedDateTime>
<IsRead>>false</IsRead>
<SubjectType>0</SubjectType>
<SubjectID>CK, s.r.o.</SubjectID>
<ConsignmentsIdentifier>c9630602-0ccd-42f3-abb7-
3faef7e5485e</ConsignmentsIdentifier>
</ZasielkaExternySystem>
<ZasielkaExternySystem>
  <ConsignmentsExternalCode>Z_MF_OC_0673_v1.0</ConsignmentsExternalCode>
  <ConsignmentsTypeName>SK673.001 - Oznámenie o chybe/neschválení
ručiteľského vyhlásenia - jednotlivá záruka</ConsignmentsTypeName>
  <PodatelnaID>2</PodatelnaID>
  <BusinessIdentifier>JF_190107_02</BusinessIdentifier>
  <CreatedDateTime>2019-01-07T12:52:12</CreatedDateTime>
  <IsRead>>false</IsRead>
  <SubjectType>0</SubjectType>
  <SubjectID>CK, s.r.o.</SubjectID>
  <ConsignmentsIdentifier>b9ae7f70-9f77-4f84-9582-
4196edc62af7</ConsignmentsIdentifier>
</ZasielkaExternySystem>
<ZasielkaExternySystem>
  <ConsignmentsExternalCode>CEP_IOOP_v01</ConsignmentsExternalCode>
  <ConsignmentsTypeName>CEP_InformaciaOOdmietnutiPodania_v01</Consignmen
tTypeName>
  <PodatelnaID>2</PodatelnaID>
  <BusinessIdentifier>VM070119_v02</BusinessIdentifier>
  <CreatedDateTime>2019-01-07T12:32:31</CreatedDateTime>
  <IsRead>>false</IsRead>
  <SubjectType>0</SubjectType>
  <SubjectID>CK, s.r.o.</SubjectID>
  <ConsignmentsIdentifier>e4ae20f2-6a7d-43bf-bfb5-
b690d0a016f3</ConsignmentsIdentifier>
</ZasielkaExternySystem>
<ZasielkaExternySystem>
  <ConsignmentsExternalCode>CEP_IOOP_v01</ConsignmentsExternalCode>
  <ConsignmentsTypeName>CEP_InformaciaOOdmietnutiPodania_v01</Consignmen
tTypeName>
  <PodatelnaID>2</PodatelnaID>
  <BusinessIdentifier>JF_20190107_03</BusinessIdentifier>
  <CreatedDateTime>2019-01-07T12:08:07</CreatedDateTime>
  <IsRead>>false</IsRead>
  <SubjectType>0</SubjectType>
  <SubjectID>CK, s.r.o.</SubjectID>
  <ConsignmentsIdentifier>2ca66f38-ce12-4bb4-b7ef-
dea7bf27347b</ConsignmentsIdentifier>
</ZasielkaExternySystem>
<ZasielkaExternySystem>
  <ConsignmentsExternalCode>CEP_IOOP_v01</ConsignmentsExternalCode>
  <ConsignmentsTypeName>CEP_InformaciaOOdmietnutiPodania_v01</Consignmen
tTypeName>
  <PodatelnaID>2</PodatelnaID>
  <BusinessIdentifier>JF_190107_02</BusinessIdentifier>
  <CreatedDateTime>2019-01-07T11:51:40</CreatedDateTime>

```



OPERAČNÝ PROGRAM
INFORMATIZÁCIA SPOLOČNOSTI

TVORÍME VEDOMOSTNÚ SPOLOČnosť

Európsky fond regionálneho rozvoja



Riadiaci orgán OPIS



MINISTERSTVO FINANCIÍ
SLOVENSKEJ REPUBLIKY

Sprostredkovateľský orgán OPIS



EURÓPSKA ÚNIA

Projekt	Elektronické služby centrálného elektronického priečinka	A3008_008
Dokument	Integračný manuál IS podnikateľa a ES CEP	
Referencia	CEP/PD/092	Verzia 7.0

Response

```

<IsRead>false</IsRead>
<SubjectType>0</SubjectType>
<SubjectID>CK, s.r.o.</SubjectID>
<ConsignmentIdentifier>ef4c78d2-97db-4aea-9dbf-
0c0d8a453620</ConsignmentIdentifier>
</ZasielkaExternySystem>
<ZasielkaExternySystem>
  <ConsignmentExternalCode>Z_MF_OC_0673_v1.0</ConsignmentExternalCode>
  <ConsignmentTypeName>SK673.001 - Oznámenie o chybe/neschválení
ručiteľského vyhlásenia - jednotlivá záruka</ConsignmentTypeName>
  <PodatelnaID>2</PodatelnaID>
  <BusinessIdentifier>VM070119_v01</BusinessIdentifier>
  <CreatedDateTime>2019-01-07T09:27:12</CreatedDateTime>
  <IsRead>false</IsRead>
  <SubjectType>0</SubjectType>
  <SubjectID>CK, s.r.o.</SubjectID>
  <ConsignmentIdentifier>6e7d28c0-1b00-44e8-aa5c-
3710bf8cff11</ConsignmentIdentifier>
</ZasielkaExternySystem>
<ZasielkaExternySystem>
  <ConsignmentExternalCode>CEP_IOOP_v01</ConsignmentExternalCode>
  <ConsignmentTypeName>CEP_InformaciaOOdmietnutiPodania_v01</Consignmen
tTypeName>
  <PodatelnaID>2</PodatelnaID>
  <BusinessIdentifier>VM070119_v01</BusinessIdentifier>
  <CreatedDateTime>2019-01-07T08:24:58</CreatedDateTime>
  <IsRead>false</IsRead>
  <SubjectType>0</SubjectType>
  <SubjectID>CK, s.r.o.</SubjectID>
  <ConsignmentIdentifier>24372c3b-351f-4c3f-b281-
429cd2e14500</ConsignmentIdentifier>
</ZasielkaExternySystem>
</Detail>
</ConsignmentList>
</ConsignmentListExternResult>
</ConsignmentListExternResponse>
</soap:Body>
</soap:Envelope>

```

Názov metódy

ConsignmentObjectSimpleGet

Vstupný parameter

Popis

consignmentIdentifier Jednoznačný identifikátor zásielky.

Request

```

<soapenv:Envelope xmlns:soapenv="http://schemas.xmlsoap.org/soap/envelope/"
xmlns:cep="http://www.ditec.sk/CEPEKRe">
  <soapenv:Header/>
  <soapenv:Body>

```

Projekt	Elektronické služby centrálneho elektronického priečinka	A3008_008
Dokument	Integračný manuál IS podnikateľa a ES CEP	
Referencia	CEP/PD/092	Verzia 7.0

Request

```
<cep:ConsignmentObjectSimpleGet>  
  <cep:consignmentIdentifier>2ca66f38-ce12-4bb4-b7ef-  
dea7bf27347b</cep:consignmentIdentifier>  
  </cep:ConsignmentObjectSimpleGet>  
</soapenv:Body>  
</soapenv:Envelope>
```

Response

```
<soap:Envelope xmlns:soap="http://schemas.xmlsoap.org/soap/envelope/"  
xmlns:xsd="http://www.w3.org/2001/XMLSchema" xmlns:xsi="http://www.w3.org/2001/XMLSchema-instance">  
  <soap:Body>  
    <ConsignmentObjectSimpleGetResponse xmlns="http://www.ditec.sk/CEPEKRe">  
      <ConsignmentObjectSimpleGetResult>  
        <Code>0</Code>  
        <Description>OK</Description>  
        <ConsignmentDetail>  
          <ConsignmentExternalCode>CEP_IOOP_v01</ConsignmentExternalCode>  
          <ConsignmentTypeName>CEP_InformaciaOODmietnutiPodania_v01</ConsignmentTypeN  
ame>  
          <SubjectName>CK, s.r.o.</SubjectName>  
          <BusinessIdentifier>JF_20190107_03</BusinessIdentifier>  
          <CreatedDateTime>2019-01-07T12:08:07Z</CreatedDateTime>  
          <IsRead>>false</IsRead>  
          <XmlData>&lt;MessageContainer xmlns:xsd="http://www.w3.org/2001/XMLSchema"  
xmlns:xsi="http://www.w3.org/2001/XMLSchema-instance"  
xmlns="http://schemas.gov.sk/core/MessageContainer/1.0"&gt;&lt;MessageId&gt;2ca66f38-ce12-4bb4-b7ef-  
dea7bf27347b&lt;MessageId&gt;&lt;SenderId&gt;ico://sk/42499500_10192&lt;SenderId&gt;&lt;RecipientId&gt;ico://sk/4377153  
1&lt;RecipientId&gt;&lt;MessageTypeId&gt;ED.DeliveryReport&lt;MessageTypeId&gt;&lt;MessageSubject&gt;Doručenka k  
SK671.001 - Závazok ručiteľa - jednotlivá  
záruka&lt;MessageSubject&gt;&lt;RecipientBusinessReference&gt;JF_20190107_03&lt;RecipientBu  
sinessReference&gt;&lt;Object IsSigned="true" Mime Type="application/x-xades_zep"  
Encoding="Base64" Class="FORM" Id="1905ca2d-4b4b-49e2-ab9f-060477493aba"  
Name="DeliveryReport"  
Description="DeliveryReport" &gt;PHh6ZXA6RGF0YUVudmVsb3BIIHhtbG5zOnh6ZXA9Imh0dHA6Ly9  
3d3cuZGI0ZWmuc2svZXAv2InbmF0dXJIX2ZvcmlhdHMveGFkZXNfemVwL3YxLjEiEiIkPSJEdGUy  
MDE5MDEwNzEzMDgwNDEzMSI+PGRzOk9iamVjdCBJZD0iT2JqZWNOmJhOTAxMDcxMzA4MDM  
0MDAilHhtbG5zOmRzPSJodHRwOi8vd3d3LnczLm9yZy8yMDAwLzA5L3htbGRzaWVjIiB4bWxuczp4  
emVwPSJodHRwOi8vd3d3LmRpdGVjLnRlL2VwL3NpZ25hdHVyZV9mb3JtYXRzL3hhZGVzX3plcC9  
2MS4xIj48RGVsaXZlcnlSZXBvcnQgeG1sbnM6eHNkPSJodHRwOi8vd3d3LnczLm9yZy8yMDAxL1hN  
TFNjaGVtYSIgeG1sbnM6eHNpPSJodHRwOi8vd3d3LnczLm9yZy8yMDAxL1hNTFNjaGVtYS1pbmN0  
YW5jZSIgeG1sbnM9Imh0dHA6Ly9zY2h1bWZlLmdvdj5zay9mb3JtL0VELkRlbiGI2ZXJ5UUVwb3J0Lz  
EuOSI+PFBicnNvbnM+PFNlbnRlcklEPmljbzovL3NlRzQzNzcwNTMxPC9TZW5kZXJJRD48UmVjaXB  
pZW50SUQ+aWNvOi8vc2svNDI0OTk1MDBfMTAxOTI8L1JlY2IwaVVudEIEPjwvUGVyc29ucz48RGV  
saXZlcnlJbmZvcmlhdGlvbj48RGVsaXZlcnIEYXRlPjltMTktMDEtMDdUMTQ6MDg6MDAuNDE3MjQy  
KzAxOjAwPC9EZWxpdmVyeURhdGU+PC9EZWxpdmVyeUluZm9yYWF0aW9uPjxDb25zaWduVWVw  
dD48TWVzc2FnZUIEPmZlM2FiNjRhLWVkJctNGUyY1IiZjcxLWEzMDdiMjkwZmlxMTwvTWVzc2FnZ  
UIEPjxSZWZlcmVuY2U+PFRyYW5zZm9ybUFSZ29yaXR0bT5odHRwOi8vd3d3LnczLm9yZy8yUUUi8yM  
DAXL1JFQy14bWwtYzE0bi0yMDAxMDMxNTwvVHJhbnNmb3JtQWxnb3JpdGhtPjxEaWdlc3R3NzR0  
b2Q+aHR0cDovL3d3d3My5vcvMjA5MDE5MDEwNzEzMDgwNDEzMSI+PGRzOk9iamVjdCBJZD0iT2Jq  
ZWNOmJhOTAxMDcxMzA4MDM0MDAilHhtbG5zOmRzPSJodHRwOi8vd3d3LnczLm9yZy8yMDAxL1hN  
TFNjaGVtYSIgeG1sbnM6eHNpPSJodHRwOi8vd3d3LnczLm9yZy8yMDAxL1hNTFNjaGVtYS1pbmN0  
YW5jZSIgeG1sbnM9Imh0dHA6Ly9zY2h1bWZlLmdvdj5zay9mb3JtL0VELkRlbiGI2ZXJ5UUVwb3J0Lz  
EuOSI+PFBicnNvbnM+PFNlbnRlcklEPmljbzovL3NlRzQzNzcwNTMxPC9TZW5kZXJJRD48UmVjaXB  
pZW50SUQ+aWNvOi8vc2svNDI0OTk1MDBfMTAxOTI8L1JlY2IwaVVudEIEPjwvUGVyc29ucz48RGV  
saXZlcnlJbmZvcmlhdGlvbj48RGVsaXZlcnIEYXRlPjltMTktMDEtMDdUMTQ6MDg6MDAuNDE3MjQy  
KzAxOjAwPC9EZWxpdmVyeURhdGU+PC9EZWxpdmVyeUluZm9yYWF0aW9uPjxDb25zaWduVWVw  
dD48TWVzc2FnZUIEPmZlM2FiNjRhLWVkJctNGUyY1IiZjcxLWEzMDdiMjkwZmlxMTwvTWVzc2FnZ  
UIEPjxSZWZlcmVuY2U+PFRyYW5zZm9ybUFSZ29yaXR0bT5odHRwOi8vd3d3LnczLm9yZy8yUUUi8yM  
DAXL1JFQy14bWwtYzE0bi0yMDAxMDMxNTwvVHJhbnNmb3JtQWxnb3JpdGhtPjxEaWdlc3R3NzR0  
b2Q+aHR0cDovL3d3d3My5vcvMjA5MDE5MDEwNzEzMDgwNDEzMSI+PGRzOk9iamVjdCBJZD0iT2Jq  
ZWNOmJhOTAxMDcxMzA4MDM0MDAilHhtbG5zOmRzPSJodHRwOi8vd3d3LnczLm9yZy8yMDAxL1hN  
TFNjaGVtYSIgeG1sbnM6eHNpPSJodHRwOi8vd3d3LnczLm9yZy8yMDAxL1hNTFNjaGVtYS1pbmN0  
YW5jZSIgeG1sbnM9Imh0dHA6Ly9zY2h1bWZlLmdvdj5zay9mb3JtL0VELkRlbiGI2ZXJ5UUVwb3J0Lz  
EuOSI+PFBicnNvbnM+PFNlbnRlcklEPmljbzovL3NlRzQzNzcwNTMxPC9TZW5kZXJJRD48UmVjaXB  
pZW50SUQ+aWNvOi8vc2svNDI0OTk1MDBfMTAxOTI8L1JlY2IwaVVudEIEPjwvUGVyc29ucz48RGV  
saXZlcnlJbmZvcmlhdGlvbj48RGVsaXZlcnIEYXRlPjltMTktMDEtMDdUMTQ6MDg6MDAuNDE3MjQy  
KzAxOjAwPC9EZWxpdmVyeURhdGU+PC9EZWxpdmVyeUluZm9yYWF0aW9uPjxDb25zaWduVWVw  
dD48TWVzc2FnZUIEPmZlM2FiNjRhLWVkJctNGUyY1IiZjcxLWEzMDdiMjkwZmlxMTwvTWVzc2FnZ  
UIEPjxSZWZlcmVuY2U+PFRyYW5zZm9ybUFSZ29yaXR0bT5odHRwOi8vd3d3LnczLm9yZy8yUUUi8yM  
DAXL1JFQy14bWwtYzE0bi0yMDAxMDMxNTwvVHJhbnNmb3JtQWxnb3JpdGhtPjxEaWdlc3R3NzR0  
b2Q+aHR0cDovL3d3d3My5vcvMjA5MDE5MDEwNzEzMDgwNDEzMSI+PGRzOk9iamVjdCBJZD0iT2Jq  
ZWNOmJhOTAxMDcxMzA4MDM0MDAilHhtbG5zOmRzPSJodHRwOi8vd3d3LnczLm9yZy8yMDAxL1hN  
TFNjaGVtYSIgeG1sbnM6eHNpPSJodHRwOi8vd3d3LnczLm9yZy8yMDAxL1hNTFNjaGVtYS1pbmN0  
YW5jZSIgeG1sbnM9Imh0dHA6Ly9zY2h1bWZlLmdvdj5zay9mb3JtL0VELkRlbiGI2ZXJ5UUVwb3J0Lz  
EuOSI+PFBicnNvbnM+PFNlbnRlcklEPmljbzovL3NlRzQzNzcwNTMxPC9TZW5kZXJJRD48UmVjaXB  
pZW50SUQ+aWNvOi8vc2svNDI0OTk1MDBfMTAxOTI8L1JlY2IwaVVudEIEPjwvUGVyc29ucz48RGV  
saXZlcnlJbmZvcmlhdGlvbj48RGVsaXZlcnIEYXRlPjltMTktMDEtMDdUMTQ6MDg6MDAuNDE3MjQy  
KzAxOjAwPC9EZWxpdmVyeURhdGU+PC9EZWxpdmVyeUluZm9yYWF0aW9uPjxDb25zaWduVWVw  
dD48TWVzc2FnZUIEPmZlM2FiNjRhLWVkJctNGUyY1IiZjcxLWEzMDdiMjkwZmlxMTwvTWVzc2FnZ  
UIEPjxSZWZlcmVuY2U+PFRyYW5zZm9ybUFSZ29yaXR0bT5odHRwOi8vd3d3LnczLm9yZy8yUUUi8yM  
DAXL1JFQy14bWwtYzE0bi0yMDAxMDMxNTwvVHJhbnNmb3JtQWxnb3JpdGhtPjxEaWdlc3R3NzR0  
b2Q+aHR0cDovL3d3d3My5vcvMjA5MDE5MDEwNzEzMDgwNDEzMSI+PGRzOk9iamVjdCBJZD0iT2Jq  
ZWNOmJhOTAxMDcxMzA4MDM0MDAilHhtbG5zOmRzPSJodHRwOi8vd3d3LnczLm9yZy8yMDAxL1hN  
TFNjaGVtYSIgeG1sbnM6eHNpPSJodHRwOi8vd3d3LnczLm9yZy8yMDAxL1hNTFNjaGVtYS1pbmN0  
YW5jZSIgeG1sbnM9Imh0dHA6Ly9zY2h1bWZlLmdvdj5zay9mb3JtL0VELkRlbiGI2ZXJ5UUVwb3J0Lz  
EuOSI+PFBicnNvbnM+PFNlbnRlcklEPmljbzovL3NlRzQzNzcwNTMxPC9TZW5kZXJJRD48UmVjaXB  
pZW50SUQ+aWNvOi8vc2svNDI0OTk1MDBfMTAxOTI8L1JlY2IwaVVudEIEPjwvUGVyc29ucz48RGV  
saXZlcnlJbmZvcmlhdGlvbj48RGVsaXZlcnIEYXRlPjltMTktMDEtMDdUMTQ6MDg6MDAuNDE3MjQy  
KzAxOjAwPC9EZWxpdmVyeURhdGU+PC9EZWxpdmVyeUluZm9yYWF0aW9uPjxDb25zaWduVWVw  
dD48TWVzc2FnZUIEPmZlM2FiNjRhLWVkJctNGUyY1IiZjcxLWEzMDdiMjkwZmlxMTwvTWVzc2FnZ  
UIEPjxSZWZlcmVuY2U+PFRyYW5zZm9ybUFSZ29yaXR0bT5odHRwOi8vd3d3LnczLm9yZy8yUUUi8yM  
DAXL1JFQy14bWwtYzE0bi0yMDAxMDMxNTwvVHJhbnNmb3JtQWxnb3JpdGhtPjxEaWdlc3R3NzR0  
b2Q+aHR0cDovL3d3d3My5vcvMjA5MDE5MDEwNzEzMDgwNDEzMSI+PGRzOk9iamVjdCBJZD0iT2Jq  
ZWNOmJhOTAxMDcxMzA4MDM0MDAilHhtbG5zOmRzPSJodHRwOi8vd3d3LnczLm9yZy8yMDAxL1hN  
TFNjaGVtYSIgeG1sbnM6eHNpPSJodHRwOi8vd3d3LnczLm9yZy8yMDAxL1hNTFNjaGVtYS1pbmN0  
YW5jZSIgeG1sbnM9Imh0dHA6Ly9zY2h1bWZlLmdvdj5zay9mb3JtL0VELkRlbiGI2ZXJ5UUVwb3J0Lz  
EuOSI+PFBicnNvbnM+PFNlbnRlcklEPmljbzovL3NlRzQzNzcwNTMxPC9TZW5kZXJJRD48UmVjaXB  
pZW50SUQ+aWNvOi8vc2svNDI0OTk1MDBfMTAxOTI8L1JlY2IwaVVudEIEPjwvUGVyc29ucz48RGV  
saXZlcnlJbmZvcmlhdGlvbj48RGVsaXZlcnIEYXRlPjltMTktMDEtMDdUMTQ6MDg6MDAuNDE3MjQy  
KzAxOjAwPC9EZWxpdmVyeURhdGU+PC9EZWxpdmVyeUluZm9yYWF0aW9uPjxDb25zaWduVWVw  
dD48TWVzc2FnZUIEPmZlM2FiNjRhLWVkJctNGUyY1IiZjcxLWEzMDdiMjkwZmlxMTwvTWVzc2FnZ  
UIEPjxSZWZlcmVuY2U+PFRyYW5zZm9ybUFSZ29yaXR0bT5odHRwOi8vd3d3LnczLm9yZy8yUUUi8yM  
DAXL1JFQy14bWwtYzE0bi0yMDAxMDMxNTwvVHJhbnNmb3JtQWxnb3JpdGhtPjxEaWdlc3R3NzR0  
b2Q+aHR0cDovL3d3d3My5vcvMjA5MDE5MDEwNzEzMDgwNDEzMSI+PGRzOk9iamVjdCBJZD0iT2Jq  
ZWNOmJhOTAxMDcxMzA4MDM0MDAilHhtbG5zOmRzPSJodHRwOi8vd3d3LnczLm9yZy8yMDAxL1hN  
TFNjaGVtYSIgeG1sbnM6eHNpPSJodHRwOi8vd3d3LnczLm9yZy8yMDAxL1hNTFNjaGVtYS1pbmN0  
YW5jZSIgeG1sbnM9Imh0dHA6Ly9zY2h1bWZlLmdvdj5zay9mb3JtL0VELkRlbiGI2ZXJ5UUVwb3J0Lz  
EuOSI+PFBicnNvbnM+PFNlbnRlcklEPmljbzovL3NlRzQzNzcwNTMxPC9TZW5kZXJJRD48UmVjaXB  
pZW50SUQ+aWNvOi8vc2svNDI0OTk1MDBfMTAxOTI8L1JlY2IwaVVudEIEPjwvUGVyc29ucz48RGV  
saXZlcnlJbmZvcmlhdGlvbj48RGVsaXZlcnIEYXRlPjltMTktMDEtMDdUMTQ6MDg6MDAuNDE3MjQy  
KzAxOjAwPC9EZWxpdmVyeURhdGU+PC9EZWxpdmVyeUluZm9yYWF0aW9uPjxDb25zaWduVWVw  
dD48TWVzc2FnZUIEPmZlM2FiNjRhLWVkJctNGUyY1IiZjcxLWEzMDdiMjkwZmlxMTwvTWVzc2FnZ  
UIEPjxSZWZlcmVuY2U+PFRyYW5zZm9ybUFSZ29yaXR0bT5odHRwOi8vd3d3LnczLm9yZy8yUUUi8yM  
DAXL1JFQy14bWwtYzE0bi0yMDAxMDMxNTwvVHJhbnNmb3JtQWxnb3JpdGhtPjxEaWdlc3R3NzR0  
b2Q+aHR0cDovL3d3d3My5vcvMjA5MDE5MDEwNzEzMDgwNDEzMSI+PGRzOk9iamVjdCBJZD0iT2Jq  
ZWNOmJhOTAxMDcxMzA4MDM0MDAilHhtbG5zOmRzPSJodHRwOi8vd3d3LnczLm9yZy8yMDAxL1hN  
TFNjaGVtYSIgeG1sbnM6eHNpPSJodHRwOi8vd3d3LnczLm9yZy8yMDAxL1hNTFNjaGVtYS1pbmN0  
YW5jZSIgeG1sbnM9Imh0dHA6Ly9zY2h1bWZlLmdvdj5zay9mb3JtL0VELkRlbiGI2ZXJ5UUVwb3J0Lz  
EuOSI+PFBicnNvbnM+PFNlbnRlcklEPmljbzovL3NlRzQzNzcwNTMxPC9TZW5kZXJJRD48UmVjaXB  
pZW50SUQ+aWNvOi8vc2svNDI0OTk1MDBfMTAxOTI8L1JlY2IwaVVudEIEPjwvUGVyc29ucz48RGV  
saXZlcnlJbmZvcmlhdGlvbj48RGVsaXZlcnIEYXRlPjltMTktMDEtMDdUMTQ6MDg6MDAuNDE3MjQy  
KzAxOjAwPC9EZWxpdmVyeURhdGU+PC9EZWxpdmVyeUluZm9yYWF0aW9uPjxDb25zaWduVWVw  
dD48TWVzc2FnZUIEPmZlM2FiNjRhLWVkJctNGUyY1IiZjcxLWEzMDdiMjkwZmlxMTwvTWVzc2FnZ  
UIEPjxSZWZlcmVuY2U+PFRyYW5zZm9ybUFSZ29yaXR0bT5odHRwOi8vd3d3LnczLm9yZy8yUUUi8yM  
DAXL1JFQy14bWwtYzE0bi0yMDAxMDMxNTwvVHJhbnNmb3JtQWxnb3JpdGhtPjxEaWdlc3R3NzR0  
b2Q+aHR0cDovL3d3d3My5vcvMjA5MDE5MDEwNzEzMDgwNDEzMSI+PGRzOk9iamVjdCBJZD0iT2Jq  
ZWNOmJhOTAxMDcxMzA4MDM0MDAilHhtbG5zOmRzPSJodHRwOi8vd3d3LnczLm9yZy8yMDAxL1hN  
TFNjaGVtYSIgeG1sbnM6eHNpPSJodHRwOi8vd3d3LnczLm9yZy8yMDAxL1hNTFNjaGVtYS1pbmN0  
YW5jZSIgeG1sbnM9Imh0dHA6Ly9zY2h1bWZlLmdvdj5zay9mb3JtL0VELkRlbiGI2ZXJ5UUVwb3J0Lz  
EuOSI+PFBicnNvbnM+PFNlbnRlcklEPmljbzovL3NlRzQzNzcwNTMxPC9TZW5kZXJJRD48UmVjaXB  
pZW50SUQ+aWNvOi8vc2svNDI0OTk1MDBfMTAxOTI8L1JlY2IwaVVudEIEPjwvUGVyc29ucz48RGV  
saXZlcnlJbmZvcmlhdGlvbj48RGVsaXZlcnIEYXRlPjltMTktMDEtMDdUMTQ6MDg6MDAuNDE3MjQy  
KzAxOjAwPC9EZWxpdmVyeURhdGU+PC9EZWxpdmVyeUluZm9yYWF0aW9uPjxDb25zaWduVWVw  
dD48TWVzc2FnZUIEPmZlM2FiNjRhLWVkJctNGUyY1IiZjcxLWEzMDdiMjkwZmlxMTwvTWVzc2FnZ  
UIEPjxSZWZlcmVuY2U+PFRyYW5zZm9ybUFSZ29yaXR0bT5odHRwOi8vd3d3LnczLm9yZy8yUUUi8yM  
DAXL1JFQy14bWwtYzE0bi0yMDAxMDMxNTwvVHJhbnNmb3JtQWxnb3JpdGhtPjxEaWdlc3R3NzR0  
b2Q+aHR0cDovL3d3d3My5vcvMjA5MDE5MDEwNzEzMDgwNDEzMSI+PGRzOk9iamVjdCBJZD0iT2Jq  
ZWNOmJhOTAxMDcxMzA4MDM0MDAilHhtbG5zOmRzPSJodHRwOi8vd3d3LnczLm9yZy8yMDAxL1hN  
TFNjaGVtYSIgeG1sbnM6eHNpPSJodHRwOi8vd3d3LnczLm9yZy8yMDAxL1hNTFNjaGVtYS1pbmN0  
YW5jZSIgeG1sbnM9Imh0dHA6Ly9zY2h1bWZlLmdvdj5zay9mb3JtL0VELkRlbiGI2ZXJ5UUVwb3J0Lz  
EuOSI+PFBicnNvbnM+PFNlbnRlcklEPmljbzovL3NlRzQzNzcwNTMxPC9TZW5kZXJJRD48UmVjaXB  
pZW50SUQ+aWNvOi8vc2svNDI0OTk1MDBfMTAxOTI8L1JlY2IwaVVudEIEPjwvUGVyc29ucz48RGV  
saXZlcnlJbmZvcmlhdGlvbj48RGVsaXZlcnIEYXRlPjltMTktMDEtMDdUMTQ6MDg6MDAuNDE3MjQy  
KzAxOjAwPC9EZWxpdmVyeURhdGU+PC9EZWxpdmVyeUluZm9yYWF0aW9uPjxDb25zaWduVWVw  
dD48TWVzc2FnZUIEPmZlM2FiNjRhLWVkJctNGUyY1IiZjcxLWEzMDdiMjkwZmlxMTwvTWVzc2FnZ  
UIEPjxSZWZlcmVuY2U+PFRyYW5zZm9ybUFSZ29yaXR0bT5odHRwOi8vd3d3LnczLm9yZy8yUUUi8yM  
DAXL1JFQy14bWwtYzE0bi0yMDAxMDMxNTwvVHJhbnNmb3JtQWxnb3JpdGhtPjxEaWdlc3R3NzR0  
b2Q+aHR0cDovL3d3d3My5vcvMjA5MDE5MDEwNzEzMDgwNDEzMSI+PGRzOk9iamVjdCBJZD0iT2Jq  
ZWNOmJhOTAxMDcxMzA4MDM0MDAilHhtbG5zOmRzPSJodHRwOi8vd3d3LnczLm9yZy8yMDAxL1hN  
TFNjaGVtYSIgeG1sbnM6eHNpPSJodHRwOi8vd3d3LnczLm9yZy8yMDAxL1hNTFNjaGVtYS1pbmN0  
YW5jZSIgeG1sbnM9Imh0dHA6Ly9zY2h1bWZlLmdvdj5zay9mb3JtL0VELkRlbiGI2ZXJ5UUVwb3J0Lz  
EuOSI+PFBicnNvbnM+PFNlbnRlcklEPmljbzovL3NlRzQzNzcwNTMxPC9TZW5kZXJJRD48UmVjaXB  
pZW50SUQ+aWNvOi8vc2svNDI0OTk1MDBfMTAxOTI8L1JlY2IwaVVudEIEPjwvUGVyc29ucz48RGV  
saXZlcnlJbmZvcmlhdGlvbj48RGVsaXZlcnIEYXRlPjltMTktMDEtMDdUMTQ6MDg6MDAuNDE3MjQy  
KzAxOjAwPC9EZWxpdmVyeURhdGU+PC9EZWxpdmVyeUluZm9yYWF0aW9uPjxDb25zaWduVWVw  
dD48TWVzc2FnZUIEPmZlM2FiNjRhLWVkJctNGUyY1IiZjcxLWEzMDdiMjkwZmlxMTwvTWVzc2FnZ  
UIEPjxSZWZlcmVuY2U+PFRyYW5zZm9ybUFSZ29yaXR0bT5odHRwOi8vd3d3LnczLm9yZy8yUUUi8yM  
DAXL1JFQy14bWwtYzE0bi0yMDAxMDMxNTwvVHJhbnNmb3JtQWxnb3JpdGhtPjxEaWdlc3R3NzR0  
b2Q+aHR0cDovL3d3d3My5vcvMjA5MDE5MDEwNzEzMDgwNDEzMSI+PGRzOk9iamVjdCBJZD0iT2Jq  
ZWNOmJhOTAxMDcxMzA4MDM0MDAilHhtbG5zOmRzPSJodHRwOi8vd3d3LnczLm9yZy8yMDAxL1hN  
TFNjaGVtYSIgeG1sbnM6eHNpPSJodHRwOi8vd3d3LnczLm9yZy8yMDAxL1hNTFNjaGVtYS1pbmN0  
YW5jZSIgeG1sbnM9Imh0dHA6Ly9zY2h1bWZlLmdvdj5zay9mb3JtL0VELkRlbiGI2ZXJ5UUVwb3J0Lz  
EuOSI+PFBicnNvbnM+PFNlbnRlcklEPmljbzovL3NlRzQzNzcwNTMxPC9TZW5kZXJJRD48UmVjaXB  
pZW50SUQ+aWNvOi8vc2svNDI0OTk1MDBfMTAxOTI8L1JlY2IwaVVudEIEPjwvUGVyc29ucz48RGV  
saXZlcnlJbmZvcmlhdGlvbj48RGVsaXZlcnIEYXRlPjltMTktMDEtMDdUMTQ6MDg6MDAuNDE3MjQy  
KzAxOjAwPC9EZWxpdmVyeURhdGU+PC9EZWxpdmVyeUluZm9yYWF0aW9uPjxDb25zaWduVWVw  
dD48TWVzc2FnZUIEPmZlM2FiNjRhLWVkJctNGUyY1IiZjcxLWEzMDdiMjkwZmlxMTwvTWVzc2FnZ  
UIEPjxSZWZlcmVuY2U+PFRyYW5zZm9ybUFSZ29yaXR0bT5odHRwOi8vd3d3LnczLm9yZy8yUUUi8yM  
DAXL1JFQy14bWwtYzE0bi0yMDAxMDMxNTwvVHJhbnNmb3JtQWxnb3JpdGhtPjxEaWdlc3R3NzR0  
b2Q+aHR0cDovL3d3d3My5vcvMjA5MDE5MDEwNzEzMDgwNDEzMSI+PGRzOk9iamVjdCBJZD0iT2Jq  
ZWNOmJhOTAxMDcxMzA4MDM0MDAilHhtbG5zOmRzPSJodHRwOi8vd3d3LnczLm9yZy8yMDAxL1hN  
TFNjaGVtYSIgeG1sbnM6eHNpPSJodHRwOi8vd3d3LnczLm9yZy8yMDAxL1hNTFNjaGVtYS1pbmN0  
YW5jZSIgeG1sbnM9Imh0dHA6Ly9zY2h1bWZlLmdvdj5zay9mb3JtL0VELkRlbiGI2ZXJ5UUVwb3J0Lz  
EuOSI+PFBicnNvbnM+PFNlbnRlcklEPmljbzovL3NlRzQzNzcwNTMxPC9TZW5kZXJJRD48UmVjaXB  
pZW50SUQ+aWNvOi8vc2svNDI0OTk1MDBfMTAxOTI8L1JlY2IwaVVudEIEPjwvUGVyc29ucz48RGV  
saXZlcnlJbmZvcmlhdGlvbj48RGVsaXZlcnIEYXRlPjltMTktMDEtMDdUMTQ6MDg6MDAuNDE3MjQy  
KzAxOjAwPC9EZWxpdmVyeURhdGU+PC9EZWxpdmVyeUluZm9yYWF0aW9uPjxDb25zaWduVWVw  
dD48TWVzc2FnZUIEPmZlM2FiNjRhLWVkJctNGUyY1IiZjcxLWEzMDdiMjkwZmlxMTwvTWVzc2FnZ  
UIEPjxSZWZlcmVuY2U+PFRyYW5zZm9ybUFSZ29yaXR0bT5odHRwOi8vd3d3LnczLm9yZy8yUUUi8yM  
DAXL1JFQy14bWwtYzE0bi0yMDAxMDMxNTwvVHJhbnNmb3JtQWxnb3JpdGhtPjxEaWdlc3R3NzR0  
b2Q+aHR0cDovL3d3d3My5vcvMjA5MDE5MDEwNzEzMDgwNDEzMSI+PGRzOk9iamVjdCBJZD0iT2Jq  
ZWNOmJhOTAxMDcxMzA4MDM0MDAilHhtbG5zOmRzPSJodHRwOi8vd3d3LnczLm9yZy8yMDAxL1hN  
TFNjaGVtYSIgeG1sbnM6eHNpPSJodHRwOi8vd3d3LnczLm9yZy8yMDAxL1hNTFNjaGVtYS1pbmN0  
YW5jZSIgeG1sbnM9Imh0dHA6Ly9zY2h1bWZlLmdvdj5zay9mb3JtL0VELkRlbiGI2ZXJ5UUVwb3J0Lz  
EuOSI+PFBicnNvbnM+PFNlbnRlcklEPmljbzovL3NlRzQzNzcwNTMxPC9TZW5kZXJJRD48UmVjaXB  
pZW50SUQ+aWNvOi8vc2svNDI0OTk1MDBfMTAxOTI8L1JlY2IwaVVudEIEPjwvUGVyc29ucz48RGV  
saXZlcnlJbmZvcmlhdGlvbj48RGVsaXZlcnIEYXRlPjltMTktMDEtMDdUMTQ6MDg6MDAuNDE3MjQy  
KzAxOjAwPC9EZWxpdmVyeURhdGU+PC9EZWxpdmVyeUluZm9yYWF0aW9uPjxDb25zaWduVWVw  
dD48TWVzc2FnZUIEPmZlM2FiNjRhLWVkJctNGUyY1IiZjcxLWEzMDdiMjkwZmlxMTwvTWVzc2FnZ  
UIEPjxSZWZlcmVuY2U+PFRyYW5zZm9ybUFSZ29yaXR0bT5odHRwOi8vd3d3LnczLm9yZy8yUUUi8yM  
DAXL1JFQy14bWwtYzE0bi0yMDAxMDMxNTwvVHJhbnNmb3JtQWxnb3JpdGhtPjxEaWdlc3R3NzR0  
b2Q+aHR0cDovL3d3d3My5vcvMjA5MDE5MDEwNzEzMDgwNDEzMSI+PGRzOk9iamVjdCBJZD0iT2Jq  
ZWNOmJhOTAxMDcxMzA4MDM0MDAilHhtbG5zOmRzPSJodHRwOi8vd3d3LnczLm9yZy8yMDAxL1hN  
TFNjaGVtYSIgeG1sbnM6eHNpPSJodHRwOi8vd3d3LnczLm9yZy8yMDAxL1hNTFNjaGVtYS1pbmN0  
YW5jZSIgeG1sbnM9Imh0dHA6Ly9zY2h1bWZlLmdvdj5zay9mb3JtL0VELkRlbiGI2ZXJ5UUVwb3J0Lz  
EuOSI+PFBicnNvbnM+PFNlbnRlcklEPmljbzovL3NlRzQzNzcwNTMxPC9TZW5kZXJJRD48UmVjaXB  
pZW50SUQ+aWNvOi8vc2svNDI0OTk1MDBfMTAxOTI8L1JlY2IwaVVudEIEPjwvUGVyc29ucz48RGV  
saXZlcnlJbmZvcmlhdGlvbj48RGVsaXZlcnIEYXRlPjltMTktMDEtMDdUMTQ6MDg6MDAuNDE3MjQy  
KzAxOjAwPC9EZWxpdmVyeURhdGU+PC9EZWxpdmVyeUluZm9yYWF0aW9uPjxDb25zaWduVWVw  
dD48TWVzc2FnZUIEPmZlM2FiNjRhLWVkJctNGUyY1IiZjcxLWEzMDdiMjkwZmlxMTwvTWVzc2FnZ  
UIEPjxSZWZlcmVuY2U+PFRyYW5zZm9ybUFSZ29yaXR0bT5odHRwOi8vd3d3LnczLm9yZy8yUUUi8yM  
DAXL1JFQy14bWwtYzE0bi0yMDAxMDMxNTwvVHJhbnNmb3JtQWxnb3JpdGhtPjxEaWdlc3R3NzR0  
b2Q+aHR0cDovL3d3d3My5vcvMjA5MDE5MDEwNzEzMDgwNDEzMSI+PGRzOk9iamVjdCBJZD0iT2Jq  
ZWNOmJhOTAxMDcxMzA4MDM0MDAilHhtbG5zOmRzPSJodHRwOi8vd3d3LnczLm9yZy8yMDAxL1hN  
TFNjaGVtYSIgeG1sbnM6eHNpPSJodHRwOi8vd3d3LnczLm9yZy8yMDAxL1hNTFNjaGVtYS1pbmN0  
YW5jZSIgeG1sbnM9Imh0dHA6Ly9zY2h1bWZlLmdvdj5zay9mb3JtL0VELkRlbiGI2ZXJ5UUVwb3J0Lz  
EuOSI+PFBicnNvbnM+PFNlbnRlcklEPmljbzovL3NlRzQzNzcwNTMxPC9TZW5kZXJJRD48UmVjaXB  
pZW50SUQ+aWNvOi8vc2svNDI0OTk1MDBfMTAxOTI8L1JlY2IwaVVudEIEPjwvUGVyc29ucz48RGV  
saXZlcnlJbmZvcmlhdGlvbj48RGVsaXZlcnIEYXRlPjltMTktMDEtMDdUMTQ6MDg6MDAuNDE3MjQy  
KzAxOjAwPC9EZWxpdmVyeURhdGU+PC9EZWxpdmVyeUluZm9yYWF0aW9uPjxDb25zaWduVWVw  
dD48TWVzc2FnZUIEPmZlM2FiNjRhLWVkJctNGUyY1IiZjcxLWEzMDdiMjkwZmlxMTwvTWVzc2FnZ  
UIEPjxSZWZlcmVuY2U+PFRyYW5zZm9ybUFSZ29yaXR0bT5odHRwOi8vd3d3LnczLm9yZy8yUUUi8yM  
DAXL1JFQy14bWwtYzE0bi0yMDAxMDMxNTwvVHJhbnNmb3JtQWxnb3JpdGhtPjxEaWdlc3R3NzR0  
b2Q+aHR0cDovL3d3d3My5vcvMjA5MDE5MDEwNzEzMDgwNDEzMSI+PGRzOk9iamVjdCBJZD0iT2Jq  
ZWNOmJhOTAxMDcxMzA4MDM0MDAilHhtbG5zOmRzPSJodHRwOi8vd3d3LnczLm9yZy8yMDAxL1hN  
TFNjaGVtYSIgeG1sbnM6eHNpPSJodHRwOi8vd3d3LnczLm9yZy8yMDAxL1hNTFNjaGVtYS1pbmN0  
YW5jZSIgeG1sbnM9Imh0dHA6Ly9zY2h1bWZlLmdvdj5zay9mb3JtL0VELkRlbiGI2ZXJ5UUVwb3J0Lz  
EuOSI+PFBicnNvbnM+PFNlbnRlcklEPmljbzovL3NlRzQzNzcwNTMxPC9TZW5kZXJJRD48UmVjaXB  
pZW50SUQ+aWNvOi8vc2svNDI0OTk1MDBfMTAxOTI8L1JlY2IwaVVudEIEPjwvUGVyc29ucz48RGV  
saXZlcnlJbmZvcmlhdGlvbj48RGVsaXZlcnIEYXRlPjltMTktMDEtMDdUMTQ6MDg6MDAuNDE3MjQy  
KzAxOjAwPC9EZWxpdmVyeUR
```



OPERAČNÝ PROGRAM
INFORMATIZÁCIA SPOLOČNOSTI

TVORÍME VEDOMOSTNÚ SPOLOČNOSŤ

Európsky fond regionálneho rozvoja



Riadiaci orgán OPIS



MINISTERSTVO FINANCIÍ
SLOVENSKEJ REPUBLIKY

Sprostredkovateľský orgán OPIS



EURÓPSKA ÚNIA

Projekt	Elektronické služby centrálného elektronického priečinka	A3008_008
Dokument	Integračný manuál IS podnikateľa a ES CEP	
Referencia	CEP/PD/092	Verzia 7.0

Response

PHhhZGVzOIVuc2lnbmVku2lnbmF0dXJlUHJvcGVydGllcz48eGFkZXM6U2lnbmF0dXJlVGlhZVNOYwY1wEIkPSJTaWduYXR1cmUyMDE5MDEwNzEzMDgwNDEzMDVpZ25hdHVyZVRpbWVtdGFtcCI+P
HhhZGVzOkVuY2Fwc3VsYXRIZFRpbWVtdGFtcD5NSUFHQ1Nxr1NjYjNEUUViQXFDQU1JSUgvd
0ICQXpFUE1BMEdDV0NHU0FGbEF3UUNBUVVBtUIHNEJnc3Foa2IHOXcwQkNSQUJCS0NCcUFT
QnBUQ0JvZ0ICQVFZTkt3WUJCQUdCdUvN0FUSUJBREF4TUEwR0NXQ0dQUZsQXdrQ0FRVU
FCQ0JPMkFUbG9kRkkyV1V0ejlWcnNISTM0SFFxUUJ5MjI3ZSjlidU9nSURDYy9ZR0JNeU1
ERTVNREV3TnpFek1EZ3dOUzQwT1RKYU1BU0FBZ0hDb0R1a09UQTNNUXN3Q1FZRFZRUUdFd
0pUU3pFVU1CSUdBMVVFQ2d3TFJHbDBaV01zSUdFdWN5NHhFakFRQmdOVkjbTU1DVIJUSUZ
OcFoyNWxjcUNDQk5vd2dnVfDnSUIEdnFBREFnRUNBZ2c0aEo0aWFLZ1EwVEFOQmdrcWhraUc5
dzBCQVFzRkFEQTFNUN3Q1FZRFZRUUdFd0pUU3pFVU1CSUdBMVVFQ2d3TFJHbDBaV01zSU
dFdWN5NHhFREFPQmdOVkjbTU1CMFJVUxICVUwRXdlAGNOTVRFd016QTVNVExkT1RNeFdo
Y05NekV3TVRBNU1USTFPVE14V2pBM01Rc3dDUVIEVIFRR0V3SIRTEkVVTUJJR0ExVUVDZ3dM
UkdsMFpTXNJR0V1Y3k0eEVqQVFCZ05WQkFNTUNWUJRk5wWjl1bGNqQ0NBU0l3RFFZSKtv
WklodmNOQVFFQkRQRURnZ0VQURDQ0FRb0NnZ0VCQUpUNWl3OG1nSIBKcjdVv0xwS05nb1d
yandSOWdwZGpUN1oyeVRVY0Q1WldSSWpmS3VyTjFGeTBTQjRGNUVEM1AxRmRIRm1SemZY
QUk1OTBpNURvejFYeW9SanN0WURvdVhLZIRaNViiYmJwaWZ6SDNoYm56NFhIRHh5L0VGSZDU
eVR4TytR2pFaHVzSHE1KzF5SmFIZmE0SXFZOWc1TUE0bEVITHRBOEzT03VRCg1SVC9vUzF2
RVRYUIQzV1dJNSTfZ09yOGQ2VTF4ZIRGRzFtVmNcR1TllqMwTWVHRhcmRmcmZaNOhyUEpZZ
HdXNVZkbGRzMER3SmdGb0pqSWk2STZuVHRzTjArN2lscmVpaW9RYWUQ0xmRC9KdkdIK2hme
W5iQ0tWbjBSRXk3TTYrUfHlUCs1NTJqNmW0NjIUXFhQK1cvVkpNUT14TkRWWHN4RjIGc0NBd0VB
QWFPQ0FIWXdZ0hpTUlwR0ExVWREZ1FXQkRURUp0cJBMtFJc2RaaDZldkPsk09yMTJLeTJEQ
WZCZ05WsfNnRUdEQVdnQIRJTVlWsfJwUXA3Zm05bi9QRkhJRWN4ZUJ1b3pDQm9RWURWUjB
nQklHWk1JR1dNSUdDQmcwckJnRUVBWUc0U0FFQkNnTUJNSEV3YndZSUt3WUJCUVVIQWdJd11
4cGhWR1Z1ZE4Z1kyVnlkR2xtYvd0aGRDQnFaU0lyZVdSaGJua2dZV3R2SUhSbGMzUnZkbUZqY
VNCalpYSjBhV1pwYTJGMEllQnlaU0lyZVhadmFpQmhjR3hwYTJGAmFXa2dkaUJ6Y0c5c2lyTnViM0
4wYVNCrWfYUmxZeXdnWVM1ekxqQVBCZzByZ1I2Um1ZUuzBQUFBQVFJQ01FQUdBMVVKSHd
RNU1EY3dOYUF6b0RHR0wyaDBkSEE2Thk5RVJWWXRVRUZXVEVsTEwwUmhkr0V2UkZSREIG
UIRRUZlEY214ekwwUIVReUJVVtBFdVzkSnNNSUdVQmdnckJnRUZCUWNCQVFTQmh6Q0JoREE
yQmdnckJnRUZCUWn3QW9ZcWFIUjBjRG92TDBSRIZpMVFRVlpNU1VzdlJHRjBZUzIFVkvNz1ZGT
kJMMFJVUXICVUwRXVZMIZ5TUvVr0NDc0dBUVVGQnpBQmhqNW9kSFJ3T2k4dIJFVldMVkJCV
mt4SIN5OURaWEowUjJWdUwwOWpjM0F1WVhOd2VEOTFjMIZ5UFhCaGRteHBheVpqWVc1aGJX
VTISRIJESUZSVFFUQUxZ05WSFE4RUJBTUNBTUF3RmdZRFZSMGxBUUgVqkF3d0NnWUild11
CQIFVSEF3Z3dEUVIKS29aSwH2Y05BUUVMQIFBRGdnRUJBRXBFS0grOGVubXRObtDdidU14SVRj
TC9SaWxMMmErVHBPRENLeDdtUuxTktTRUvrd2k5YS95cHRXT2hzUIE3YVbnMkFqWnhtVDBoQ
mdzWIZEWjdaVknMznMvMzFZbkduN08vYnRLb3FLRDitMwTYYUtOSFV6SmRvNXc4NHBEQk5IMk
9aUFIrdTdnkRTMXF2L09RR2ZJT9MSGt3K01aTE14VitXSDN1cmVOS3RHeFo1Uzd6UnMvdnlZV
mttcmNbnlRBUk3Y09UME1Wd1pxUfhjQ05rM3M3aXlacGQwRHcrVXYyeCtVais5OEpyZkxKV2tUM
XVoTTV3UwxyTUdPY0xNajJKMm9DQ3ArN2FtMVI3MxBaVXhZeDRKYWZUR1Z0b1I4WEZsQVloN
mlJVVIMREFhYVI5bHZ5OFpUenFFamhCdXZqzRSMNNDd0FhaDYrRHJ0bFNreGdnSk9NSUIDU2d
JQkFUQkNRNFV4Q3pBskJnTIZCQVIUQWxOTE1SUXdfZ1IEVIFRS0RBdEVhWFJsWxi3Z1ITNXpM
akVRTUE0R0ExVUVBd3diUkZSREIGUIRRUUIJT0ITZUltaw9FTkv3RFFZSIIJWkIBV1VEQkFJQkJR
Q2dnZDh3R2dZSktvWklodmNOQVFRRE1RMEdDeXFHU0liM0RRRUUpFQUVFTUJ3R0NTcUdTSWlz
RFFFfSkJURVVBGdzB4T1RBeE1EY3hNekE0TURWYU1DOEdDU3FHU0liM0RRRUUpCREVpQkNCcEt
iYmQ2aUpPNDBYt1ZqZUZPQmJiVWRuU2p4NStiVzVuMnpvQ2tGWjZzekJ5QmdzcWhraUc5dzBCQ
1JBQ0RERmpNR0V3WHpCZEJCUkQzdXhEYwJHamc5NE9oR0hIUGpEb3pQVTU5akJGTURta056
QTFNUN3Q1FZRFZRUUdFd0pUU3pFVU1CSUdBMVVFQ2d3TFJHbDBaV01zSUdFdWN5NHhFR
EFPQmdOVkjbTU1CMFJVUxICVUwRUNDrgIFbmlKb3FCRFJNQTbHQ1Nxr1NjYjNEUUVVCQ3d
VQUJJSUJBSWcwak1tcXlVbUxvT0VjnZlOME1xODd3Z0RiL1JiQ0IFM3VFNmJBbmdCaGFSM0huc1d
ic1IHMjVaVUkwNnU5azA3R0g1YzRaN09UMGQ5cE4xTnJXUzh5YkhQQWhKNG51cmVvUmdyNzJT
YXJKR1BIZ2FiZXZtVG9MOUMrZDh6OWM5bThwNmJFWiZkSzNBVGpqeWdRVzkrWEVfD3c0SG9E
VjVYNU4vWmtPYINTNIZ2VzZoNkxz2MxUWdaRHhKTmNJRik5NTM2aW5HUGJxRmtCZmVUais2d
1UwT1k4eGIFL3FuVFN4S2M4UDlyVmJoZlQraUphTuk5a2RQVFIJcW9ieVRUZUZsYlcva0J5V1JkOE
pLMkIxaVBNU1dqWFXXTjd6UU5Pb0ttStk1NUJydzlkbVIEc3FISEpsT2VpMkc4S1IQTm1OMmlUOVd



OPERAČNÝ PROGRAM
INFORMATIZÁCIA SPOLOČNOSTI

TVORÍME VEDOMOSTNÚ SPOLOČNOSŤ

Európsky fond regionálneho rozvoja



Riadiaci orgán OPIS



MINISTERSTVO FINANCIÍ
SLOVENSKEJ REPUBLIKY

Sprostredkovateľský orgán OPIS



EURÓPSKA ÚNIA

Projekt	Elektronické služby centrálného elektronického priečinka	A3008_008
Dokument	Integračný manuál IS podnikateľa a ES CEP	
Referencia	CEP/PD/092	Verzia 7.0

Response

```
<ConsignmentType>CEP_IOOP_v01</ConsignmentType>
<SubjectType>0</SubjectType>
<SubjectID>f1ad0cce-2c7b-3145-abd6-f820c0c23947</SubjectID>
<PodatelnaID>2</PodatelnaID>
</ConsignmentDetail>
</ConsignmentObjectSimpleGetResult>
</ConsignmentObjectSimpleGetResponse>
</soap:Body>
</soap:Envelope>
```

3.28.2.6. Popis výnimiek

Kód	Popis	Špecifikácia chyby	Typ chyby
-1	Interná chyba	Interná chyba	System
-219	Záznam nebol nájdený.	Záznam nebol nájdený.	Biznis
-213	Nebolo nájdené prevzaté/odmietnuté podanie - zlý identifikátor.	Nebolo nájdené prevzaté/odmietnuté podanie - zlý identifikátor.	Biznis
-214	Osoba nie je oprávnenou osobou subjektu alebo organizácie.	Osoba nie je oprávnenou osobou subjektu alebo organizácie.	Biznis

 OPERAČNÝ PROGRAM INFORMATIZÁCIA SPOLOČNOSTI TVORÍME VEDOMOSTNÚ SPOLOČNOSŤ Európsky fond regionálneho rozvoja		 Riadiaci orgán OPIS		 MINISTERSTVO FINANCIÍ SLOVENSKEJ REPUBLIKY Sprostredkovateľský orgán OPIS		 EURÓPSKA ÚNIA	
Projekt	Elektronické služby centrálného elektronického priečinka			A3008_008			
Dokument	Integračný manuál IS podnikateľa a ES CEP						
Referencia	CEP/PD/092	Verzia	7.0				

3.29. Služba pre výpočet CV

Meta IS identifikátor poskytovanej služby	
Verzia služby	1.0
Popis služby	Služba slúži na vyhodnotenie colného vyhlásenia voči opatreniam v TARICu a predbežný výpočet colných platieb pre informačné systémy deklarantov.
ISVS / Modul	IS CEP

3.29.1. Procesné/logické údaje

3.29.1.1. Procesný tok / biznis logika služby

Služba slúži na vyhodnotenie colného vyhlásenia voči opatreniam v TARICu a predbežný výpočet colných platieb.

Služba v CEPe prostredníctvom vstupných a výstupných parametrov bude prijímať dopyty z informačných systémov deklarantov a tieto bude synchronne vybavovať.

Služba obsahuje operácie:

- Služba pre výpočet CV

3.29.1.2. Operácie poskytovanej služby

Názov operácie	Popis operácie	Poradie	Vstupné parametre	Výstupné parametre
Služba pre výpočet CV	<p>systém IS CEP odošle vstupné parametre na výpočet colného vyhlásenia do systému Taric</p> <p>systém Taric vyhodnotí colné vyhlásenie a vráti výstupné parametre volajúcej strane IS CEP</p>	1	SluzbaCVZiadost	SluzbaCVOdoved

 OPERAČNÝ PROGRAM INFORMATIZÁCIA SPOLOČNOSTI TVORÍME VEDOMOSTNÚ SPOLOČNOSŤ Európsky fond regionálneho rozvoja		 Riadiaci orgán OPIS		 MINISTERSTVO FINANCIÍ SLOVENSKEJ REPUBLIKY Sprostredkovateľský orgán OPIS		 EURÓPSKA ÚNIA	
Projekt	Elektronické služby centrálného elektronického priečinka	A3008_008					
Dokument	Integračný manuál IS podnikateľa a ES CEP						
Referencia	CEP/PD/092	Verzia	7.0				

SluzbaCVZiadost

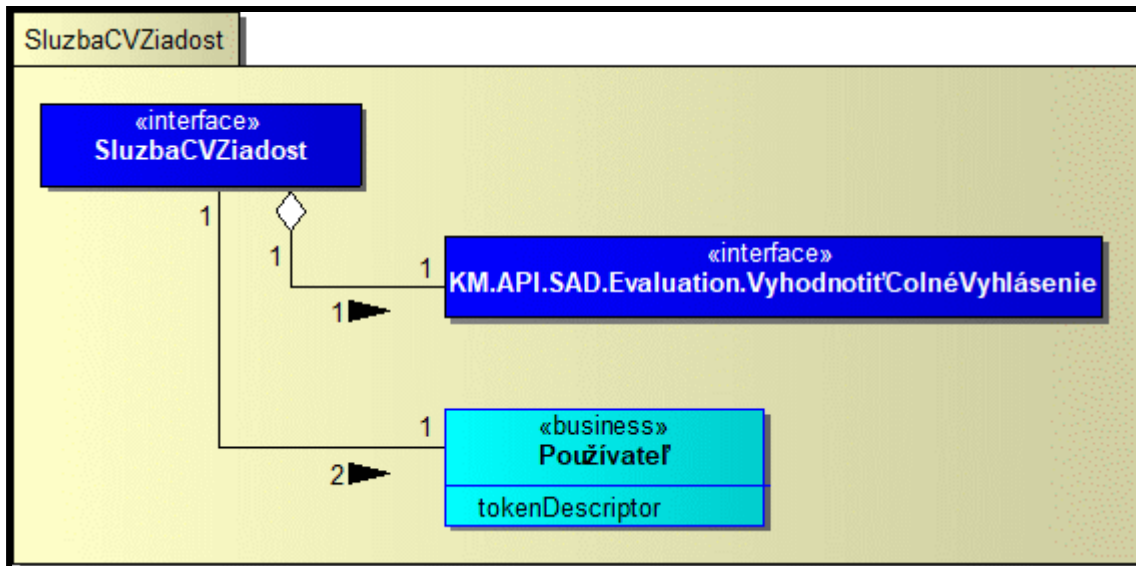

Používateľ

Atribút	tokenDescriptor
Popis	tokenDescriptor

Projekt	Elektronické služby centrálného elektronického priečinka	A3008_008
Dokument	Integračný manuál IS podnikateľa a ES CEP	
Referencia	CEP/PD/092	Verzia 7.0

Vyhodnotiť Colné Vyhlásenie – vstup CEP

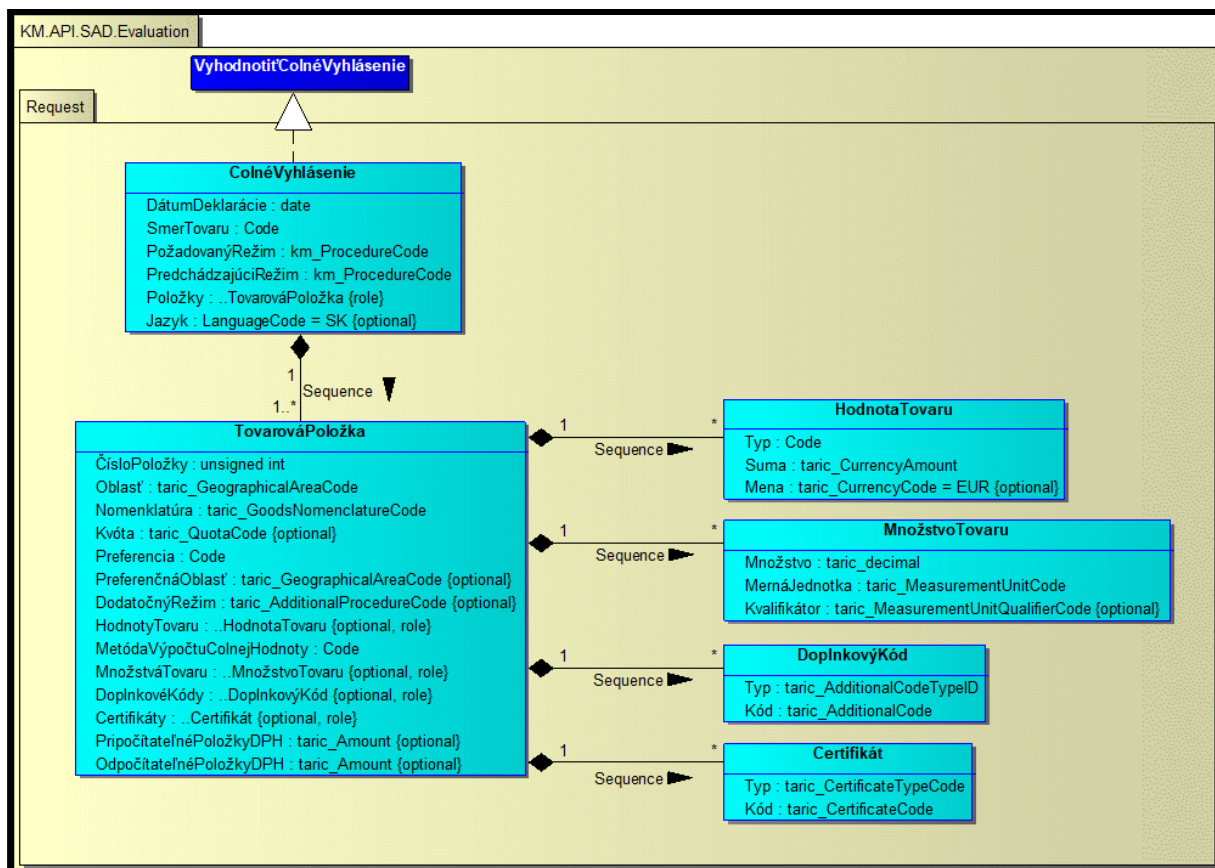

 OPERAČNÝ PROGRAM INFORMATIZÁCIA SPOLOČNOSTI TVORÍME VEDOMOSTNÚ SPOLOČNOSŤ Európsky fond regionálneho rozvoja		 Riadiaci orgán OPIS		 MINISTERSTVO FINANCIÍ SLOVENSKEJ REPUBLIKY Sprostredkovateľský orgán OPIS		 EURÓPSKA ÚNIA	
Projekt	Elektronické služby centrálného elektronického priečinka			A3008_008			
Dokument	Integračný manuál IS podnikateľa a ES CEP						
Referencia	CEP/PD/092	Verzia	7.0				

ColnéVyhlásenie

Atribút	DátumDeklarácie : date
<i>Popis</i>	Dátum deklarácie.
	Daná požiadavka sa bude vyhodnocovať voči legislatíve, platnej v daný deň.
Atribút	SmerTovaru : Code
<i>Popis</i>	Smer pohybu tovaru.
Atribút	PožadovanýRežim : km_ProcedureCode
<i>Popis</i>	Požadovaný colný režim.
Atribút	PredchádzajúciRežim : km_ProcedureCode
<i>Popis</i>	Predchádzajúci colný režim.
Atribút	Položky : KM.API.SAD.Evaluation.Request.TovarováPoložka
<i>Popis</i>	Informácie o tovarových položkách.
Atribút	Jazyk : taric_LanguageCode = SK
<i>Popis</i>	Jazyková mutácia, v ktorej majú byť vyjadrené textové časti odpovede (popisy, poznámky, ...).

TovarováPoložka

Atribút	ČísloPoložky : unsigned int
<i>Popis</i>	Číslo tovarovej položky.
Atribút	Oblasť : taric_GeographicalAreaCode
<i>Popis</i>	Kód krajiny pôvodu/určenia (podľa smeru tovaru).
Atribút	Nomenklatúra : taric_GoodsNomenclatureCode
<i>Popis</i>	Kód nomenklatúry tovarov.
Atribút	Kvóta : taric_QuotaCode
<i>Popis</i>	Číslo kvóty.
Atribút	Preferencia : Code
<i>Popis</i>	Kód preferencie.
Atribút	PreferenčnáOblasť : taric_GeographicalAreaCode
<i>Popis</i>	Kód preferenčnej krajiny pôvodu/určenia (podľa smeru tovaru).
Atribút	DodatočnýRežim : taric_AdditionalProcedureCode
<i>Popis</i>	Kód dodatočného colného režimu.
Atribút	HodnotyTovaru : KM.API.SAD.Evaluation.Request.HodnotaTovaru
<i>Popis</i>	Informácie o hodnotách tovaru.
Atribút	MetódaVýpočtuColnejHodnoty : Code
<i>Popis</i>	Kód metódy výpočtu colnej hodnoty.
Atribút	MnožstváTovaru : KM.API.SAD.Evaluation.Request.MnožstvoTovaru
<i>Popis</i>	Informácie o množstvách tovaru v rôznych merných jednotkách.



OPERAČNÝ PROGRAM
INFORMATIZÁCIA SPOLOČNOSTI

TVORÍME VEDOMOSTNÚ SPOLOČNOSŤ

Európsky fond regionálneho rozvoja



Riadiaci orgán OPIS



MINISTERSTVO FINANCIÍ
SLOVENSKEJ REPUBLIKY

Sprostredkovateľský orgán OPIS



EURÓPSKA ÚNIA

Projekt	Elektronické služby centrálného elektronického priečinka	A3008_008
Dokument	Integračný manuál IS podnikateľa a ES CEP	
Referencia	CEP/PD/092	Verzia 7.0

Atribút DoplnkovéKódy : KM.API.SAD.Evaluation.Request.DoplnkovýKód

Popis Informácie o doplnkových kódoch nomenklatúry tovarov.

Atribút Certifikáty : KM.API.SAD.Evaluation.Request.Certifikát

Popis Informácie o certifikátoch.

Atribút PrípočítateľnéPoložkyDPH : taric_Amount

Popis Suma prípočítateľných položiek k základu DPH.

Atribút OdpočítateľnéPoložkyDPH : taric_Amount

Popis Suma odpočítateľných položiek zo základu DPH.

HodnotaTovaru

Atribút Typ : Code

Popis Kód typu hodnoty tovaru.

Atribút Suma : taric_CurrencyAmount

Popis Hodnota tovaru.

Atribút Mena : taric_CurrencyCode = EUR

Popis Mena, v ktorej je hodnota tovaru vyjadrená.

MnožstvoTovaru

Atribút Množstvo : taric_decimal

Popis Množstvo tovaru.

Atribút MernáJednotka : taric_MeasurementUnitCode

Popis Kód mernej jednotky, v ktorej je množstvo tovaru vyjadrené.

Atribút Kvalifikátor : taric_MeasurementUnitQualifierCode

Popis Kód kvalifikátora mernej jednotky, v ktorej je množstvo tovaru vyjadrené.

DoplnkovýKód

Atribút Typ : taric_AdditionalCodeTypeID

Popis Kód typu doplnkového kódu nomenklatúry tovarov.

Atribút Kód : taric_AdditionalCode

Popis Doplnkový kód nomenklatúry tovarov.

Certifikát

Atribút Typ : taric_CertificateTypeCode

Popis Kód typu certifikátu.

Atribút Kód : taric_CertificateCode

Popis Kód certifikátu.

Projekt	Elektronické služby centrálného elektronického priečinka	A3008_008
Dokument	Integračný manuál IS podnikateľa a ES CEP	
Referencia	CEP/PD/092	Verzia 7.0

SluzbaCVOdpoved

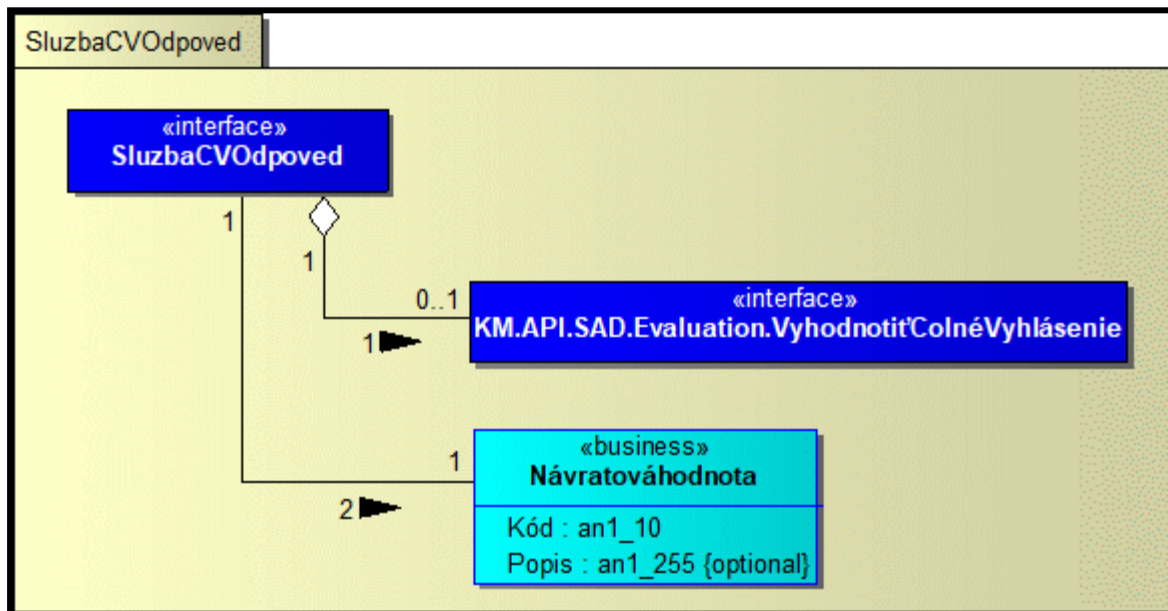

Návratováhodnota

Atribút	Kód : an1_10
<i>Popis</i>	Výsledok spracovania danej služby Mapovanie do CEP: popis napĺňania v procese služby
Atribút	Popis : an1_255
<i>Popis</i>	Výsledok spracovania danej služby Mapovanie do CEP: popis napĺňania v procese služby

Projekt	Elektronické služby centrálneho elektronického priečinka	A3008_008
Dokument	Integračný manuál IS podnikateľa a ES CEP	
Referencia	CEP/PD/092	Verzia 7.0

Vyhodnotiť Colné Vyhlásenie – výstup CEP

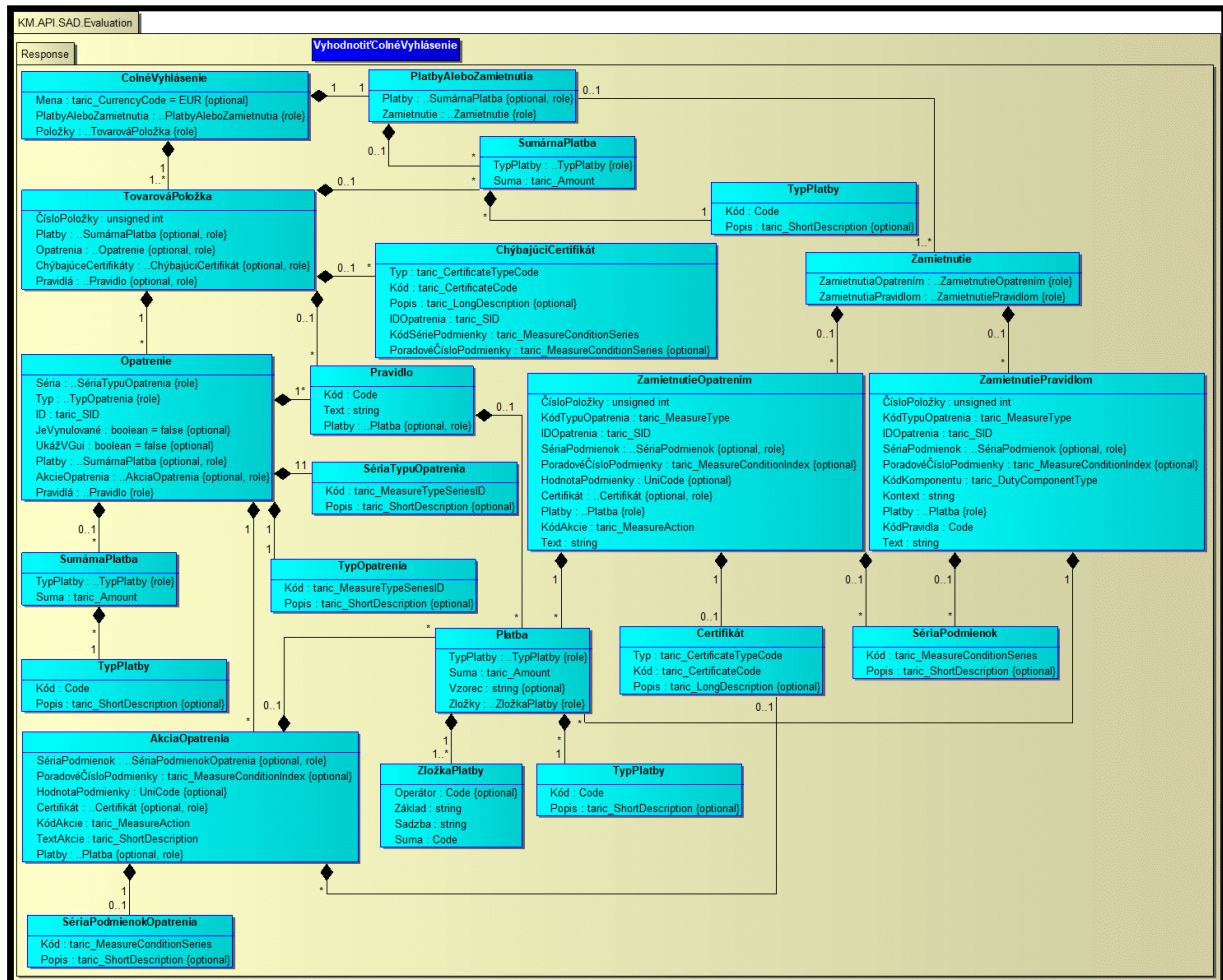

Colné Vyhlásenie

Atribút	Mena : taric_CurrencyCode = EUR
Atribút	PlatbyAleboZamietnutia: KM.API.SAD.Evaluation.Response.PlatbyAleboZamietnutia
Atribút	Položky : KM.API.SAD.Evaluation.Response.TovarováPoložka
Popis	Informácie o tovarových položkách.

PlatbyAleboZamietnutia

Atribút	Platby : KM.API.SAD.Evaluation.Response.SumárnaPlatba
Popis	Zoznam sumárnych platieb, vyrubených pre dané colné vyhlásenie.
Atribút	Zamietnutie : KM.API.SAD.Evaluation.Response.Zamietnutie
Popis	Referencia na akciu, ktorá dané CV zamietla.

 OPERAČNÝ PROGRAM INFORMATIZÁCIA SPOLOČNOSTI TVORÍME VEDOMOSTNÚ SPOLOČNOSŤ Európsky fond regionálneho rozvoja		 Riadiaci orgán OPIS		 MINISTERSTVO FINANCIÍ SLOVENSKEJ REPUBLIKY Sprostredkovateľský orgán OPIS		 EURÓPSKA ÚNIA	
Projekt	Elektronické služby centrálného elektronického priečinka			A3008_008			
Dokument	Integračný manuál IS podnikateľa a ES CEP						
Referencia	CEP/PD/092	Verzia	7.0				

Sumárna Platba

Atribút	TypPlatby : KM.API.SAD.Evaluation.Response.TypePlatby
<i>Popis</i>	Informácie o type platby.
Atribút	Suma : taric_Amount
<i>Popis</i>	Suma platby.

TypPlatby

Atribút	Kód : Code
<i>Popis</i>	Typ platby.
Atribút	Popis : taric_ShortDescription
<i>Popis</i>	Popis typu platby.

Zamietnutie

Atribút	ZamietnutiaOpatrením: KM.API.SAD.Evaluation.Response.ZamietnutieOpatrením
	Zamietnutie opatrením.
Atribút	ZamietnutiaPravidlom: KM.API.SAD.Evaluation.Response.ZamietnutiePravidlom
	Zamietnutie pravidlom.

ZamietnutieOpatrením

Atribút	ČísloPoložky : unsigned int
<i>Popis</i>	Číslo tovarovej položky.
Atribút	KódTypuOpatrenia : taric_MeasureType
<i>Popis</i>	Kód typu opatrenia.
Atribút	IDopatrenia : taric_SID
<i>Popis</i>	ID opatrenia.
Atribút	SériaPodmienok : KM.API.SAD.Evaluation.Response.SériaPodmienok
	Séria podmienok.
Atribút	PoradovéČísloPodmienky : taric_MeasureConditionIndex
<i>Popis</i>	Poradové číslo podmienky v danej sérii.
	Nevyplnené pre opatrenia bez podmienok.
Atribút	HodnotaPodmienky : UniCode
<i>Popis</i>	Vzorec hodnoty podmienky.
	Vyplnené pre podmienky, ktorých správnosť sa vyhodnocuje porovnávaním deklarovaných množstiev alebo cien voči referenčnej hodnote.
Atribút	Certifikát : KM.API.SAD.Evaluation.Response.Certifikát



OPERAČNÝ PROGRAM
INFORMATIZÁCIA SPOLOČNOSTI

TVORÍME VEDOMOSTNÚ SPOLOČNOSŤ

Európsky fond regionálneho rozvoja



Riadiaci orgán OPIS



MINISTERSTVO FINANCIÍ
SLOVENSKEJ REPUBLIKY

Sprostredkovateľský orgán OPIS



EURÓPSKA ÚNIA

Projekt	Elektronické služby centrálného elektronického priečinka	A3008_008
Dokument	Integračný manuál IS podnikateľa a ES CEP	
Referencia	CEP/PD/092	Verzia 7.0

Informácie o certifikáte, ktorý je podmienkou pre splnenie podmienky.

Atribút	Platby : KM.API.SAD.Evaluation.Response.Platba
<i>Popis</i>	Zoznam sumárnych platieb, vyrubených daných zamietnutým opatrením.
Atribút	KódAkcie : taric_MeasureAction
<i>Popis</i>	Kód akcie.
Atribút	Text : string
<i>Popis</i>	Znenie zamietnutia opatrením.

Certifikát

Atribút	Typ : taric_CertificateTypeCode
<i>Popis</i>	Kód typu certifikátu.
Atribút	Kód : taric_CertificateCode
<i>Popis</i>	Kód certifikátu.
Atribút	Popis : taric_LongDescription
<i>Popis</i>	Popis certifikátu.

Platba

<i>Popis</i>	Informácie o vyrubenej platbe.
Atribút	TypPlatby : KM.API.SAD.Evaluation.Response.TypPlatby
<i>Popis</i>	Typ platby.
Atribút	Suma : taric_Amount
<i>Popis</i>	Suma platby.
Atribút	Vzorec : string
<i>Popis</i>	Vzorec výpočtu sumy platby.
Atribút	Zložky : KM.API.SAD.Evaluation.Response.ZložkaPlatby
<i>Popis</i>	Zoznam zložiek danej platby.

ZložkaPlatby

Atribút	Operátor : Code
<i>Popis</i>	Značka operátora, ktorým sa daná zložka integruje so zvyškom colnej platby.
Atribút	Základ : string
<i>Popis</i>	Referenčná hodnota alebo množstvo tovaru, z ktorej je výsledná suma zložky platby počítaná.
Atribút	Sadzba : string
<i>Popis</i>	Koeficient, pomocou ktorého je z referenčnej hodnoty vypočítaná výsledná suma zložky platby.
Atribút	Suma : Code

 OPERAČNÝ PROGRAM INFORMATIZÁCIA SPOLOČNOSTI TVORÍME VEDOMOSTNÚ SPOLOČNOSŤ Európsky fond regionálneho rozvoja		 RIAĐIACI ORGÁN OPIS	 MINISTERSTVO FINANCIÍ SLOVENSKEJ REPUBLIKY SPROSTREDKOVATEĽSKÝ ORGÁN OPIS	 EURÓPSKA ÚNIA
Projekt	Elektronické služby centrálného elektronického priečinka	A3008_008		
Dokument	Integračný manuál IS podnikateľa a ES CEP			
Referencia	CEP/PD/092	Verzia	7.0	

Popis Výsledná suma zložky platby.

SériaPodmienok

Atribút	Kód : taric_MeasureConditionSeries
<i>Popis</i>	Kód série podmienky.
Atribút	Popis : taric_ShortDescription
<i>Popis</i>	Popis podmienky.

ZamietnutiePravidlom

Atribút	ČísloPoložky : unsigned int
<i>Popis</i>	Číslo tovarovej položky.
Atribút	KódTypuOpatrenia : taric_MeasureType
<i>Popis</i>	Kód typu opatrenia.
Atribút	IDOpatrenia : taric_SID
<i>Popis</i>	ID opatrenia.
Atribút	SériaPodmienok : KM.API.SAD.Evaluation.Response.SériaPodmienok
Atribút	PoradovéČísloPodmienky : taric_MeasureConditionIndex
<i>Popis</i>	Poradové číslo podmienky v danej sérii.
	Nevyplnené pre opatrenia bez podmienok.
Atribút	KódKomponentu : taric_DutyComponentType
	Kód zložky cla.
Atribút	Kontext : string
	Technický atribút.
Atribút	Platby : KM.API.SAD.Evaluation.Response.Platba
	Zoznam sumárnych platieb, vyrubených daným zamietnutým pravidlom.
Atribút	KódPravidla : Code
<i>Popis</i>	Kód pravidla.
Atribút	Text : string
<i>Popis</i>	Znenie zamietnutia pravidlom.

TovarováPoložka

<i>Popis</i>	Informácie o tovarovej položke.
Atribút	ČísloPoložky : unsigned int
<i>Popis</i>	Číslo tovarovej položky.
Atribút	Platby : KM.API.SAD.Evaluation.Response.SumárnaPlatba
<i>Popis</i>	Zoznam sumárnych platieb, vyrubených pre danú tovarovú položku.

 OPERAČNÝ PROGRAM INFORMATIZÁCIA SPOLOČNOSTI TVORÍME VEDOMOSTNÚ SPOLOČNOSŤ Európsky fond regionálneho rozvoja		 Riadiaci orgán OPIS	 MINISTERSTVO FINANCIÍ SLOVENSKEJ REPUBLIKY Sprostredkovateľský orgán OPIS	 EURÓPSKA ÚNIA
Projekt	Elektronické služby centrálného elektronického priečinka	A3008_008		
Dokument	Integračný manuál IS podnikateľa a ES CEP			
Referencia	CEP/PD/092	Verzia	7.0	

Atribút Opatrenia : KM.API.SAD.Evaluation.Response.Opatrenie

Popis Informácie o relevantných opatreniach.

Atribút ChýbajúceCertifikáty : KM.API.SAD.Evaluation.Response.ChýbajúciCertifikát

Popis Zoznam certifikátov, ktoré boli súčasťou podmienok aplikovaných opatrení, ale neboli nájdené medzi deklarovateľnými certifikátmi.

Táto informácia je pre deklaranta zaujímavá, pretože získanie týchto certifikátov a ich následné pridanie do CV bude mať pozitívny dopad na vyhodnotenie daného CV - či už vo forme prepustenia CV, ktoré bolo dovtedy zamietané alebo vo forme zníženia vyrubených colných platieb.

Atribút Pravidlá : KM.API.SAD.Evaluation.Response.Pravidlo

Popis Zoznam pravidiel vyvolaných mimo vyhodnotenia konkrétneho opatrenia.

ChýbajúciCertifikát

Atribút Typ : taric_CertificateTypeCode

Popis Kód typu certifikátu.

Atribút Kód : taric_CertificateCode

Popis Kód certifikátu.

Atribút Popis : taric_LongDescription

Popis Popis certifikátu.

Atribút IDopatrenia : taric_SID

ID opatrenia.

Atribút KódSériePodmienky : taric_MeasureConditionSeries

Kód série podmienky.

Atribút PoradovéČísloPodmienky : taric_MeasureConditionSeries

Poradové číslo podmienky.

Pravidlo

Atribút Kód : Code

Popis Kód aplikovaného pravidla.

Atribút Text : string

Popis Znenie pravidla.

Atribút Platby : KM.API.SAD.Evaluation.Response.Platba

Popis Zoznam platieb vyrubených daným pravidlom.

Opatrenie

Popis Informácie o relevantnom opatrení.

Atribút Séria : KM.API.SAD.Evaluation.Response.SériaTypuOpatrenia

Popis Informácie o sérii typu opatrenia.

Atribút Typ : KM.API.SAD.Evaluation.Response.TypOpatrenia

Atribút ID : taric_SID

Popis ID opatrenia.

 OPERAČNÝ PROGRAM INFORMATIZÁCIA SPOLOČNOSTI TVORÍME VEDOMOSTNÚ SPOLOČNOSŤ Európsky fond regionálneho rozvoja		 Ríadiaci orgán OPIS	 MINISTERSTVO FINANCIÍ SLOVENSKEJ REPUBLIKY Sprostredkovateľský orgán OPIS	 EURÓPSKA ÚNIA
Projekt	Elektronické služby centrálného elektronického priečinka	A3008_008		
Dokument	Integračný manuál IS podnikateľa a ES CEP			
Referencia	CEP/PD/092	Verzia	7.0	

Atribút **JeVynulované : boolean = false**
Popis Určuje, či suma platieb vyrubených opatrením bola vynulovaná v dôsledku deklarovaného dodatočného režimu.

Atribút **UkážVGui : boolean = false**
Popis Príznak o zobrazení opatrenia na GUI.

Atribút **Platby : KM.API.SAD.Evaluation.Response.SumárnaPlatba**
Popis Zoznam sumárnych platieb, vyrubených daným opatrením.

Atribút **AkcieOpatrenia : KM.API.SAD.Evaluation.Response.AkciaOpatrenia**
Popis Zoznam uplatnených akcií.

Atribút **Pravidlá : KM.API.SAD.Evaluation.Response.Pravidlo**

SériaTypuOpatrenia

Atribút **Kód : taric_MeasureTypeSeriesID**
Popis Kód série typu opatrenia.

Atribút **Popis : taric_ShortDescription**
Popis Popis série typu opatrenia.

TypOpatrenia

Atribút **Kód : taric_MeasureTypeSeriesID**
Popis Typ opatrenia.

Atribút **Popis : taric_ShortDescription**
Popis Popis typu opatrenia.

AkciaOpatrenia

Popis Akcia vyvolaná splnením podmienky opatrenia.

Atribút **SériaPodmienok : KM.API.SAD.Evaluation.Response.SériaPodmienokOpatrenia**
Popis Séria podmienok opatrenia.

Nevyplnené pre opatrenia bez podmienok.

Atribút **PoradovéČísloPodmienky : taric_MeasureConditionIndex**
Popis Poradové číslo podmienky v danej sérii.

Nevyplnené pre opatrenia bez podmienok.

Atribút **HodnotaPodmienky : UniCode**
Popis Vzorec hodnoty podmienky.

Vyplnené pre podmienky, ktorých správnosť sa vyhodnocuje porovnávaním deklarovaných množstiev alebo cien voči referenčnej hodnote.

Projekt	Elektronické služby centrálného elektronického priečinka	A3008_008
Dokument	Integračný manuál IS podnikateľa a ES CEP	
Referencia	CEP/PD/092	Verzia 7.0

Atribút **Certifikát : KM.API.SAD.Evaluation.Response.Certifikát**
 Informácie o certifikáte, ktorý je podmienkou pre splnenie podmienky.

Atribút **KódAkcie : taric_MeasureAction**
Popis Kód akcie opatrenia.

Atribút **TextAkcie : taric_ShortDescription**
Popis Znenie aplikovanej akcie.

Atribút **Platby : KM.API.SAD.Evaluation.Response.Platba**
Popis Zoznam platieb, vyrubených danou akciou.

SériaPodmienokOpatrenia

Atribút **Kód : taric_MeasureConditionSeries**
Popis Kód série podmienok opatrenia.

Atribút **Popis : taric_ShortDescription**
Popis Popis série podmienok opatrenia.

 OPERAČNÝ PROGRAM INFORMATIZÁCIA SPOLOČNOSTI TVORÍME VEDOMOSTNÚ SPOLOČNOSŤ Európsky fond regionálneho rozvoja		 RIAĐIACI ORGÁN OPIS	 MINISTERSTVO FINANCIÍ SLOVENSKEJ REPUBLIKY SPROSREDKOVATEĽSKÝ ORGÁN OPIS	 EURÓPSKA ÚNIA
Projekt	Elektronické služby centrálného elektronického priečinka	A3008_008		
Dokument	Integračný manuál IS podnikateľa a ES CEP			
Referencia	CEP/PD/092	Verzia	7.0	

3.29.2. Technické informácie

3.29.2.1. Technická špecifikácia poskytovanej webovej služby

Testovacie prostredie	
WSDL	https://tcep.financnasprava.sk/tcep/procw/CEP.MRP.ElektronickeSluzby.Svc.Wcf/ElektronickeSluzbyService.svc?singlewsdl
URL	https://tcep.financnasprava.sk/tcep/procw/CEP.MRP.ElektronickeSluzby.Svc.Wcf/ElektronickeSluzbyService.svc

Produkčné prostredie	
WSDL	https://www.cep.financnasprava.sk/cep/procw/CEP.MRP.ElektronickeSluzby.Svc.Wcf/ElektronickeSluzbyService.svc?singlewsdl
URL	https://www.cep.financnasprava.sk/cep/procw/CEP.MRP.ElektronickeSluzby.Svc.Wcf/ElektronickeSluzbyService.svc

3.29.2.2. Definícia dodatočných parametrov hlavičky správ (Header)

Po prihlásení je potrebné pridať do každého ďalšieho volania wcf metód cookie s identifikátorom tokenu prihláseného používateľa. Konkrétne použitie je popísané v [kapitole 5](#).

3.29.2.3. Popis spôsobu zabezpečenia a autentifikácie pri volaní operácií služby

Autentifikácia je zabezpečená cez posielanie TokenDescriptora v hlavičke správy. Pre získanie TokenDescriptora je potrebné zavolať metódu pre prihlásenie sa do SK-IAM:

- PrihlasenieMenomHeslom - prihlásenie používateľa menom a heslom do SK-IAM,
- PrihlasenieCertifikatom - prihlásenie používateľa certifikátom do SK-IAM.

3.29.2.4. Testovacie scenáre a prípady

Krok	Akcia	Očakávaný výsledok
1.	Používateľ zavolá službu pre výpočet colného vyhlásenia	Systém IS CEP vráti odpoveď k vyhodnotenému colnému vyhláseniu

3.29.2.5. Technické operácie služby

Názov metódy
VyhodnotitColneVyhlasenie

Vstupný parameter	Popis
VyhodnotitColneVyhlasenieVstup	Vstupná štruktúra pre vyhodnotenie CV

Request
<pre><VyhodnotitColneVyhlasenie_Vstup xmlns:xsi="http://www.w3.org/2001/XMLSchema-instance" xmlns:xsd="http://www.w3.org/2001/XMLSchema"> <DatumDeklaracie>2018-09-19T00:00:00.000+01:00</DatumDeklaracie> <Jazyk>SK</Jazyk> <JazykPreChyby>SK</JazykPreChyby> <Polozky> <TovarovaPolozka></pre>



OPERAČNÝ PROGRAM
INFORMATIZÁCIA SPOLOČNOSTI

TVORÍME VEDOMOSTNÚ SPOLOČNOSŤ

Európsky fond regionálneho rozvoja



Riadiaci orgán OPIS



MINISTERSTVO FINANCIÍ
SLOVENSKEJ REPUBLIKY

Sprostredkovateľský orgán OPIS



EURÓPSKA ÚNIA

Projekt	Elektronické služby centrálného elektronického priečinka	A3008_008
Dokument	Integračný manuál IS podnikateľa a ES CEP	
Referencia	CEP/PD/092	Verzia 7.0

Request

```

<CisloPolozky>1</CisloPolozky>
<DoplnkoveKody>
  <DoplnkovyKod>
    <Kod>879</Kod>
    <Typ>A</Typ>
  </DoplnkovyKod>
</DoplnkoveKody>
<HodnotyTovaru>
  <HodnotaTovaru>
    <Mena>EUR</Mena>
    <Suma>1000</Suma>
    <Typ>CustomsValue</Typ>
  </HodnotaTovaru>
</HodnotyTovaru>
<MetodaVypoctuColnejHodnoty>1</MetodaVypoctuColnejHodnoty>
<MnozstvaTovaru>
  <MnozstvoTovaru>
    <MernaJednotka>KGM</MernaJednotka>
    <Mnozstvo>100</Mnozstvo>
  </MnozstvoTovaru>
</MnozstvaTovaru>
<Nomenklatura>2918150013</Nomenklatura>
<Oblast>CN</Oblast>
<Preferencia>100</Preferencia>
</TovarovaPolozka>
</Polozky>
<PozadovanyRezim>40</PozadovanyRezim>
<PredchadzajuciRezim>00</PredchadzajuciRezim>
<SmerTovaru>import</SmerTovaru>
</VyhodnotitColneVyhlasenie_Vstup>

```

Response

```

<VyhodnotitColneVyhlasenie_Vystup xmlns:xsi="http://www.w3.org/2001/XMLSchema-instance"
xmlns:xsd="http://www.w3.org/2001/XMLSchema">
  <NavratovaHodnota>
    <Kod>0</Kod>
  </NavratovaHodnota>
  <ColneVyhlasenie>
    <Mena>EUR</Mena>
    <Platby>
      <SumarnaPlatba>
        <TypPlatby>
          <Kod>A00</Kod>
          <Popis>clo</Popis>
        </TypPlatby>
        <Suma>65,00</Suma>
      </SumarnaPlatba>
      <SumarnaPlatba>
        <TypPlatby>
          <Kod>A30</Kod>
          <Popis>konečné anti-dumpingové clo</Popis>
        </TypPlatby>

```



OPERAČNÝ PROGRAM
INFORMATIZÁCIA SPOLOČNOSTI

TVORÍME VEDOMOSTNÚ SPOLOČNOSŤ

Európsky fond regionálneho rozvoja



Riadiaci orgán OPIS



MINISTERSTVO FINANCIÍ
SLOVENSKEJ REPUBLIKY

Sprostredkovateľský orgán OPIS



EURÓPSKA ÚNIA

Projekt	Elektronické služby centrálného elektronického priečinka	A3008_008
Dokument	Integračný manuál IS podnikateľa a ES CEP	
Referencia	CEP/PD/092	Verzia 7.0

Response

```

<Suma>326,00</Suma>
</SumarnaPlatba>
<SumarnaPlatba>
  <TypPlatby>
    <Kod>B00</Kod>
    <Popis>DPH</Popis>
  </TypPlatby>
  <Suma>278,20</Suma>
</SumarnaPlatba>
</Platby>
<Polozky>
  <Polozka>
    <CisloPolozky>1</CisloPolozky>
    <Platby>
      <SumarnaPlatba>
        <TypPlatby>
          <Kod>A00</Kod>
          <Popis>clo</Popis>
        </TypPlatby>
        <Suma>65,00</Suma>
      </SumarnaPlatba>
      <SumarnaPlatba>
        <TypPlatby>
          <Kod>A30</Kod>
          <Popis>konečné anti-dumpingové clo</Popis>
        </TypPlatby>
        <Suma>326,00</Suma>
      </SumarnaPlatba>
      <SumarnaPlatba>
        <TypPlatby>
          <Kod>B00</Kod>
          <Popis>DPH</Popis>
        </TypPlatby>
        <Suma>278,20</Suma>
      </SumarnaPlatba>
    </Platby>
    <Opatrenia>
      <Opatrenie>
        <Seria>
          <Kod>C</Kod>
          <Popis>Uplatniteľná colná sadzba</Popis>
        </Seria>
        <Typ>
          <Typ>103</Typ>
          <Popis>Colná sadzba voči tretím krajinám</Popis>
        </Typ>
        <Id>1879874</Id>
      </Opatrenie>
    </Opatrenia>
    <Platby>
      <SumarnaPlatba>
        <TypPlatby>
          <Kod>A00</Kod>
          <Popis>clo</Popis>
        </TypPlatby>

```

Projekt	Elektronické služby centrálného elektronického priečinka	A3008_008
Dokument	Integračný manuál IS podnikateľa a ES CEP	
Referencia	CEP/PD/092	Verzia 7.0

Response

```

    <Suma>65,00</Suma>
  </SumarnaPlatba>
</Platby>
<AkcieOpatrenia>
  <AkciaOpatrenia>
    <KodAkcie>C</KodAkcie>
    <Text>Uplatni zložky opatrenia.</Text>
    <Platby>
      <Platba>
        <TypPlatby>
          <Kod>A00</Kod>
          <Popis>clo</Popis>
        </TypPlatby>
        <Suma>65,00</Suma>
        <Vzorec>6,5%</Vzorec>
        <ZložkyPlatby>
          <ZložkaPlatby>
            <Zaklad>1000€</Zaklad>
            <Sadzba>6,5%</Sadzba>
            <Suma>65,00€</Suma>
          </ZložkaPlatby>
        </ZložkyPlatby>
      </Platba>
    </Platby>
  </AkciaOpatrenia>
</AkcieOpatrenia>
</Opatrenie>
<Opatrenie>
  <Seria>
    <Kod>D</Kod>
    <Popis>Antidumpingové alebo vyrovnávacie dá</Popis>
  </Seria>
  <Typ>
    <Typ>552</Typ>
    <Popis>Definitívne antidumpingové clo</Popis>
  </Typ>
  <Id>3630343</Id>
  <Platby>
    <SumarnaPlatba>
      <TypPlatby>
        <Kod>A30</Kod>
        <Popis>konečné anti-dumpingové clo</Popis>
      </TypPlatby>
      <Suma>326,00</Suma>
    </SumarnaPlatba>
  </Platby>
<AkcieOpatrenia>
  <AkciaOpatrenia>
    <SeriaPodmienok>
      <Kod>A</Kod>
      <Popis>Predloženie antidumpingového dokumentu/dokumentu vyrovnávacieho
    </Popis>
    </SeriaPodmienok>
  
```



OPERAČNÝ PROGRAM
INFORMATIZÁCIA SPOLOČNOSTI

TVORÍME VEDOMOSTNÚ SPOLOČNOSŤ

Európsky fond regionálneho rozvoja



Riadiaci orgán OPIS



MINISTERSTVO FINANCIÍ
SLOVENSKEJ REPUBLIKY

Sprostredkovateľský orgán OPIS



EURÓPSKA ÚNIA

Projekt	Elektronické služby centrálného elektronického priečinka	A3008_008
Dokument	Integračný manuál IS podnikateľa a ES CEP	
Referencia	CEP/PD/092	Verzia 7.0

Response

```

<PoradoveCisloPodmienky>2</PoradoveCisloPodmienky>
<KodAkcie>01</KodAkcie>
<Text>Uplatni hodnotu akcie (pozri zložky)</Text>
<Platby>
  <Platba>
    <TypPlatby>
      <Kod>A30</Kod>
      <Popis>konečné anti-dumpingové clo</Popis>
    </TypPlatby>
    <Suma>326,00</Suma>
    <Vzorec>32,6%</Vzorec>
    <ZlozkyPlatby>
      <ZlozkaPlatby>
        <Zaklad>1000€</Zaklad>
        <Sadzba>32,6%</Sadzba>
        <Suma>326,00€</Suma>
      </ZlozkaPlatby>
    </ZlozkyPlatby>
  </Platba>
</Platby>
</AkciaOpatrenia>
</AkcieOpatrenia>
</Opatrenie>
<Opatrenie>
  <Seria>
    <Kod>P</Kod>
    <Popis>DPH</Popis>
  </Seria>
  <Typ>
    <Typ>305</Typ>
    <Popis>Daň z pridanej hodnoty</Popis>
  </Typ>
  <Id>-35404</Id>
  <Platby>
    <SumarnaPlatba>
      <TypPlatby>
        <Kod>B00</Kod>
        <Popis>DPH</Popis>
      </TypPlatby>
      <Suma>278,20</Suma>
    </SumarnaPlatba>
  </Platby>
<AkcieOpatrenia>
  <AkciaOpatrenia>
    <KodAkcie>C</KodAkcie>
    <Text>Uplatni zložky opatrenia.</Text>
    <Platby>
      <Platba>
        <TypPlatby>
          <Kod>B00</Kod>
          <Popis>DPH</Popis>
        </TypPlatby>
        <Suma>278,20</Suma>
      </Platba>
    </Platby>
  </AkciaOpatrenia>
</AkcieOpatrenia>

```

Projekt	Elektronické služby centrálného elektronického priečinka	A3008_008
Dokument	Integračný manuál IS podnikateľa a ES CEP	
Referencia	CEP/PD/092	Verzia 7.0

Response

```

<Vzorec>1391€@20%</Vzorec>
<ZlozkyPlatby>
  <ZlozkaPlatby>
    <Zaklad>1391€</Zaklad>
    <Sadzba>1391€@20%</Sadzba>
    <Suma>278,20€</Suma>
  </ZlozkaPlatby>
</ZlozkyPlatby>
</Platba>
</Platby>
</AkciaOpatrenia>
</AkcieOpatrenia>
</Opatrenie>
</Opatrenia>
<ChybajuceCertifikaty>
  <ChybajuciCertifikat>
    <Typ>D</Typ>
    <Kod>005</Kod>
    <Popis>Obchodná faktúra v rámci záväzkov</Popis>
    <IdOpatrenia>3630343</IdOpatrenia>
    <KodSeriePodmienky>A</KodSeriePodmienky>
    <PoradoveCisloPodmienky>1</PoradoveCisloPodmienky>
  </ChybajuciCertifikat>
</ChybajuceCertifikaty>
</Polozka>
</Polozky>
</ColneVyhlasonie>
</VyhodnotitColneVyhlasonie_Vystup>
  
```

3.29.2.6. Popis výnimiek

Kód	Popis	Špecifikácia chyby	Typ chyby
-999	Neexistujúce oprávnenie na službu	Neexistujúce oprávnenie na službu	Biznis

 OPERAČNÝ PROGRAM INFORMATIZÁCIA SPOLOČNOSTI TVORÍME VEDOMOSTNÚ SPOLOČNOSŤ Európsky fond regionálneho rozvoja		 <small>Riadiaci orgán OPIS</small>	 MINISTERSTVO FINANCIÍ SLOVENSKEJ REPUBLIKY <small>Sprostredkovateľský orgán OPIS</small>	 EURÓPSKA ÚNIA
Projekt	Elektronické služby centrálného elektronického priečinka	A3008_008		
Dokument	Integračný manuál IS podnikateľa a ES CEP			
Referencia	CEP/PD/092	Verzia	7.0	

4. Nefunkcionálne charakteristiky poskytovaných aplikačných služieb



OPERAČNÝ PROGRAM
INFORMATIZÁCIA SPOLOČNOSTI

TVORÍME VEDOMOSTNÚ SPOLOČNOSŤ

Európsky fond regionálneho rozvoja



Riadiaci orgán OPIS



MINISTERSTVO FINANCIÍ
SLOVENSKEJ REPUBLIKY

Sprostredkovateľský orgán OPIS



EURÓPSKA ÚNIA

Projekt	Elektronické služby centrálného elektronického priečinka	A3008_008
Dokument	Integračný manuál IS podnikateľa a ES CEP	
Referencia	CEP/PD/092	Verzia 7.0

Názov služby	Komunikačný kanál	ISVS/Modul	Plánovaná doba dostupnosti	Úroveň dostupnosti	Maximálna kumulatívna doba plánovaných odstávok za 1 mesiac	Garantovaná doba odozvy	Maximálny počet simultánných pripojení	Doba obnovenia služby (RTO)
Informovanie sa o podmienkach realizácie zahraničnoobchodnej transakcie	webová služba	IS CEP	24x7	99,5 %	8 hod	50 sek	100	1 hod
Podanie požiadavky na založenie prípadu zahraničnoobchodnej transakcie	webová služba	IS CEP	24x7	99,5 %	8 hod	50 sek	100	1 hod
Informovanie sa o plnení podmienok pre realizáciu zahraničnoobchodnej transakcie	webová služba	IS CEP	24x7	99,5 %	8 hod	50 sek	100	1 hod
Podanie žiadosti o vydanie licencie pre realizáciu zahraničnoobchodnej transakcie	webová služba	IS CEP	24x7	99,5 %	8 hod	50 sek	100	1 hod
Zmena licencie pre zahraničnoobchodné transakcie	webová služba	IS CEP	24x7	99,5 %	8 hod	50 sek	100	1 hod
Podanie opravného prostriedku voči rozhodnutiu o vydaní licencie	webová služba	IS CEP	24x7	99,5 %	8 hod	50 sek	100	1 hod
Získanie parametrov správneho poplatku pre získanie licencie pre	webová služba	IS CEP	24x7	99,5 %	8 hod	50 sek	100	1 hod



OPERAČNÝ PROGRAM
INFORMATIZÁCIA SPOLOČNOSTI

TVORÍME VEDOMOSTNÚ SPOLOČNOSŤ

Európsky fond regionálneho rozvoja



Riadiaci orgán OPIS



MINISTERSTVO FINANCIÍ
SLOVENSKEJ REPUBLIKY

Sprostredkovateľský orgán OPIS



EURÓPSKA ÚNIA

Projekt	Elektronické služby centrálného elektronického priečinka	A3008_008
Dokument	Integračný manuál IS podnikateľa a ES CEP	
Referencia	CEP/PD/092	Verzia 7.0

Názov služby	Komunikačný kanál	ISVS/Modul	Plánovaná doba dostupnosti	Úroveň dostupnosti	Maximálna kumulatívna doba plánovaných odstávok za 1 mesiac	Garantovaná doba odozvy	Maximálny počet simultánnych pripojení	Doba obnovenia služby (RTO)
realizáciu zahraničnoobchodnej transakcie								
Informovanie sa o stave konania pre zahraničnoobchodnú transakciu	webová služba	IS CEP	24x7	99,5 %	8 hod	50 sek	100	1 hod
Podanie colného vyhlásenia s prílohami	webová služba	IS CEP	24x7	99,5 %	8 hod	50 sek	100	1 hod
Zmena colného vyhlásenia	webová služba	IS CEP	24x7	99,5 %	8 hod	50 sek	100	1 hod
Podanie opravného prostriedku voči rozhodnutiu v colnom konaní	webová služba	IS CEP	24x7	99,5 %	8 hod	50 sek	100	1 hod
Informovanie sa o vydaných licenciách pre zahraničnoobchodné transakcie	webová služba	IS CEP	24x7	99,5 %	8 hod	50 sek	100	1 hod
Získanie obsahu číselníka z informačného systému Centrálny elektronický priečink	webová služba	IS CEP	24x7	99,5 %	8 hod	50 sek	100	1 hod
Získanie štatistických prehľadov o	webová služba	IS CEP	24x7	99,5 %	8 hod	50 sek	100	1 hod



OPERAČNÝ PROGRAM
INFORMATIZÁCIA SPOLOČNOSTI

TVORÍME VEDOMOSTNÚ SPOLOČNOSŤ

Európsky fond regionálneho rozvoja



Riadiaci orgán OPIS



MINISTERSTVO FINANCIÍ
SLOVENSKEJ REPUBLIKY

Sprostredkovateľský orgán OPIS



EURÓPSKA ÚNIA

Projekt	Elektronické služby centrálného elektronického priečinka	A3008_008
Dokument	Integračný manuál IS podnikateľa a ES CEP	
Referencia	CEP/PD/092	Verzia 7.0

Názov služby	Komunikačný kanál	ISVS/Modul	Plánovaná doba dostupnosti	Úroveň dostupnosti	Maximálna kumulatívna doba plánovaných odstávok za 1 mesiac	Garantovaná doba odozvy	Maximálny počet simultánných pripojení	Doba obnovenia služby (RTO)
zahraničnoobchodných transakciách								
Podanie dokumentov do informačného systému Centrálny elektronický priečink cez elektronickú podateľňu	webová služba	IS CEP	24x7	99,5 %	8 hod	50 sek	100	1 hod
Poskytnutie kontextu typu podania/rozhodnutia pre vytvorenie elektronického dokumentu zasielaného do informačného systému Centrálny elektronický priečink	webová služba	IS CEP	24x7	99,5 %	8 hod	50 sek	100	1 hod
Poskytnutie kontextu reakcie na elektronický dokument prijatý z informačného systému Centrálny elektronický priečink	webová služba	IS CEP	24x7	99,5 %	8 hod	50 sek	100	1 hod
Poskytnutie histórie komunikácie	webová služba	IS CEP	24x7	99,5 %	8 hod	50 sek	100	1 hod
Podanie príloh k dovoznému colnému vyhláseniu	webová služba	IS CEP	24x7	99,5 %	8 hod	50 sek	100	1 hod



OPERAČNÝ PROGRAM
INFORMATIZÁCIA SPOLOČNOSTI

TVORÍME VEDOMOSTNÚ SPOLOČNOSŤ

Európsky fond regionálneho rozvoja



Riadiaci orgán OPIS



MINISTERSTVO FINANCIÍ
SLOVENSKEJ REPUBLIKY

Sprostredkovateľský orgán OPIS



EURÓPSKA ÚNIA

Projekt	Elektronické služby centrálného elektronického priečinka	A3008_008
Dokument	Integračný manuál IS podnikateľa a ES CEP	
Referencia	CEP/PD/092	Verzia 7.0

Názov služby	Komunikačný kanál	ISVS/Modul	Plánovaná doba dostupnosti	Úroveň dostupnosti	Maximálna kumulatívna doba plánovaných odstávok za 1 mesiac	Garantovaná doba odozvy	Maximálny počet simultánnych pripojení	Doba obnovenia služby (RTO)
Poskytnutie histórie komunikácie príloh k dovoznému colnému vyhláseniu	webová služba	IS CEP	24x7	99,5 %	8 hod	50 sek	100	1 hod
Podanie dokumentov do IS CEP v režime eIDAS	webová služba	IS CEP	24x7	99,5 %	8 hod	50 sek	100	1 hod
Poskytnutie číselníkov pre integráciu deklarantov v režime eIDAS	webová služba	IS CEP	24x7	99,5 %	8 hod	50 sek	100	1 hod
Poskytnutie histórie komunikácie v režime eIDAS	webová služba	IS CEP	24x7	99,5 %	8 hod	50 sek	100	1 hod
Podanie dokumentov do eCommerce/ICS2 Portál	webová služba	IS CEP	24x7	99,5 %	8 hod	50 sek	100	1 hod
Poskytnutie číselníkov eCommerce/ICS2 Portál	webová služba	IS CEP	24x7	99,5 %	8 hod	50 sek	100	1 hod
Poskytnutie histórie komunikácie eCommerce/ICS2 Portál	webová služba	IS CEP	24x7	99,5 %	8 hod	50 sek	100	1 hod



OPERAČNÝ PROGRAM
INFORMATIZÁCIA SPOLOČNOSTI

TVORÍME VEDOMOSTNÚ SPOLOČNOSŤ

Európsky fond regionálneho rozvoja



Riadiaci orgán OPIS



MINISTERSTVO FINANCIÍ
SLOVENSKEJ REPUBLIKY

Sprostredkovateľský orgán OPIS



EURÓPSKA ÚNIA

Projekt	Elektronické služby centrálného elektronického priečinka	A3008_008
Dokument	Integračný manuál IS podnikateľa a ES CEP	
Referencia	CEP/PD/092	Verzia 7.0

 OPERAČNÝ PROGRAM INFORMATIZÁCIA SPOLOČNOSTI TVORÍME VEDOMOSTNÚ SPOLOČNOSŤ Európsky fond regionálneho rozvoja		 Vlada Slovenskej republiky <small>Riadiaci orgán OPIS</small>		 MINISTERSTVO FINANCIÍ SLOVENSKEJ REPUBLIKY <small>Sprostredkovateľský orgán OPIS</small>		 EURÓPSKA ÚNIA	
Projekt	Elektronické služby centrálného elektronického priečinka			A3008_008			
Dokument	Integračný manuál IS podnikateľa a ES CEP						
Referencia	CEP/PD/092	Verzia	7.0				

5. Autentifikácia a autorizácia pre prístup k dátam prostredníctvom elektronických služieb

Každý integrujúci sa IS VS bude mať zriadený systémový účet s typom autentifikácie meno heslo, prípadne certifikát. Pre získanie autentifikačného tokenu (ďalej len token) je treba zavolať služby IAM CEP pre prihlásenie (opísané nižšie v podkapitolách). Po prihlásení v IS CEP sa vygeneruje token, ktorý daný IS VS poskytne na vstupe pri volaní elektronickej služby.

Po prihlásení je potrebné pridať do každého ďalšieho volania wcf metód cookie s identifikátorom tokenu prihláseného používateľa.

Cookie s identifikátorom tokenu ma nasledovný formát:

lamTokenDescriptor=[TOKEN_DESCRIPTOR.TokenId]:[TOKEN_DESCRIPTOR.TokenCheck];
 pričom *TOKEN_DESCRIPTOR* predstavuje objekt identifikátora tokenu, ktorý je výsledkom prihlásenia.

Konkrétny príklad pre **lamTokenDescriptor=3deded28-4b54-9347-a24e-7e6a727c7fb9:4WbISMIa/eh6xwrQtUb432Vzk18=**

Samotný prístup na dáta je riešený na základe oprávnení tak, aby údaje licencií boli poskytované iba vydavateľom týchto licencií a MF SR v zmysle použitia licencie pri colnom konaní.

Odkazy na relevantnú dokumentáciu:

- WCF všeobecne: [http://msdn.microsoft.com/en-us/library/vstudio/ms735119\(v=vs.90\).aspx](http://msdn.microsoft.com/en-us/library/vstudio/ms735119(v=vs.90).aspx)
- Message header (cookie): [http://msdn.microsoft.com/en-us/library/system.servicemodel.messageheaderattribute\(v=vs.100\).aspx](http://msdn.microsoft.com/en-us/library/system.servicemodel.messageheaderattribute(v=vs.100).aspx)
- Úprava Message header (cookie): [http://msdn.microsoft.com/en-us/library/gg258441\(v=vs.100\).aspx](http://msdn.microsoft.com/en-us/library/gg258441(v=vs.100).aspx)

 OPIS OPERAČNÝ PROGRAM INFORMATIZÁCIA SPOLOČNOSTI TVORÍME VEDOMOSTNÚ SPOLOČNOSŤ Európsky fond regionálneho rozvoja		 VLÁDA SLOVENSKEJ REPUBLIKY Riadiaci orgán OPIS	 MINISTERSTVO FINANCIÍ SLOVENSKEJ REPUBLIKY Sprostredkovateľský orgán OPIS	 EURÓPSKA ÚNIA
Projekt	Elektronické služby centrálného elektronického priečinka	A3008_008		
Dokument	Integračný manuál IS podnikateľa a ES CEP			
Referencia	CEP/PD/092	Verzia	7.0	

5.1. Prihlásenie menom a heslom

5.1.1. Procesné/logické údaje

5.1.1.1. Procesný tok / biznis logika služby

Služba na základe poskytnutých vstupných údajov autentifikuje volajúcu stranu a v prípade úspešného prihlásenia vytvorí token a tento poskytne volajúcej strane.

5.1.1.2. Operácie poskytovanej služby

Názov operácie	Popis operácie	Poradie	Vstupné parametre	Vystupné parametre
PrihlásenieMenom Heslom	Na základe poskytnutých vstupných údajov autentifikuje volajúcu stranu a v prípade úspešného prihlásenia vytvorí token a tento poskytne volajúcej strane.	1	RPPrihlásenieMenomAHeslomZiadost	PrihlásenieMenomAHeslom

RPPrihlásenieMenomAHeslomZiadost

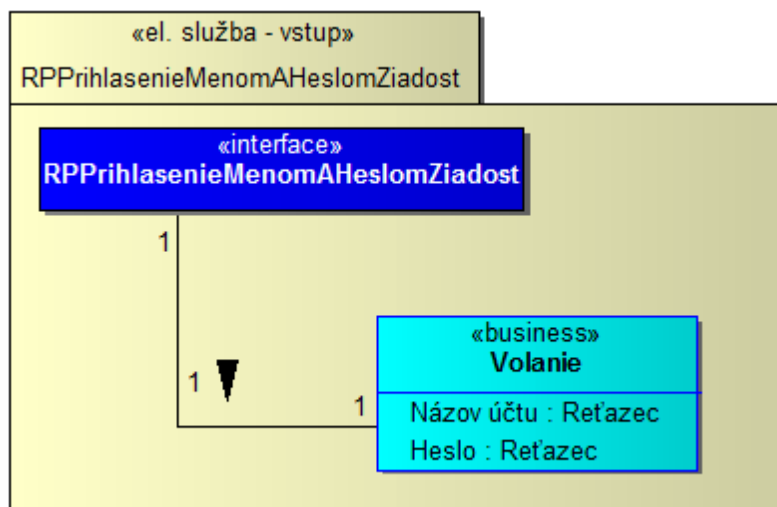

Volanie

Atribút	Názov účtu : Reťazec
Opis	názov účtu pre ktorý sa požaduje prihlásenie
Atribút	Heslo : Reťazec
Opis	heslo pre daný účet

 OPERAČNÝ PROGRAM INFORMATIZÁCIA SPOLOČNOSTI TVORÍME VEDOMOSTNÚ SPOLOČNOSŤ Európsky fond regionálneho rozvoja		 Vlada Slovenskej republiky Riadiaci orgán OPIS		 MINISTERSTVO FINANCIÍ SLOVENSKEJ REPUBLIKY Sprostredkovateľský orgán OPIS		 EURÓPSKA ÚNIA	
Projekt	Elektronické služby centrálného elektronického priečinka	A3008_008					
Dokument	Integračný manuál IS podnikateľa a ES CEP						
Referencia	CEP/PD/092	Verzia	7.0				

PrihlásenieMenomAHeslom

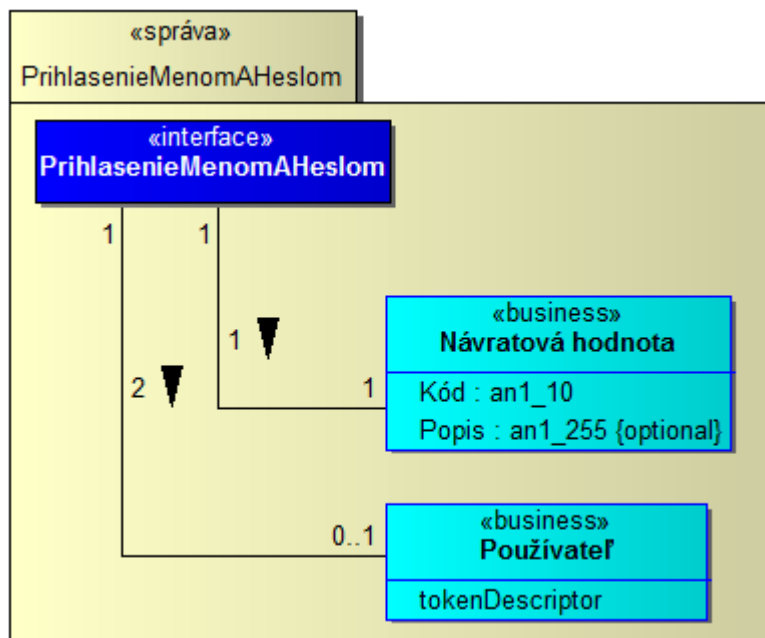

Používateľ

Atribút	tokenDescriptor
Opis	Identifikácia používateľa

Návratová hodnota

Atribút	Kód : an1_10
Opis	kód výsledku vykonania služby, pri úspešnom výsledku kód = 0
Atribút	Popis : an1_255
Opis	popis výsledku vykonania služby, bude vyplnený iba pri výnimke v spracovaní služby

5.1.2. Technické informácie

5.1.2.1. Technická špecifikácia poskytovanej webovej služby

Testovacie prostredie	
WSDL	https://tcep.financnasprava.sk/tcep/procw/CEP.MRP.ElektronickeSluzby.Svc.Wcf/ElektronickeSluzbyService.svc?singlewsdl
URL	https://tcep.financnasprava.sk/tcep/procw/CEP.MRP.ElektronickeSluzby.Svc.Wcf/ElektronickeSluzbyService.svc

Produkčné prostredie	
WSDL	https://www.cep.financnasprava.sk/cep/procw/CEP.MRP.ElektronickeSluzby.Svc.Wcf/ElektronickeSluzbyService.svc?singlewsdl
URL	https://www.cep.financnasprava.sk/cep/procw/CEP.MRP.ElektronickeSluzby.Svc.Wcf/ElektronickeSluzbyService.svc

Autentifikácia a autorizácia pre prístup k dátam prostredníctvom elektronických služieb -422/451-

 OPERAČNÝ PROGRAM INFORMATIZÁCIA SPOLOČNOSTI TVORÍME VEDOMOSTNÚ SPOLOČNOSŤ Európsky fond regionálneho rozvoja		 Riadiaci orgán OPIS		 MINISTERSTVO FINANCIÍ SLOVENSKEJ REPUBLIKY Sprostredkovateľský orgán OPIS		 EURÓPSKA ÚNIA	
Projekt	Elektronické služby centrálného elektronického priečinka	A3008_008					
Dokument	Integračný manuál IS podnikateľa a ES CEP						
Referencia	CEP/PD/092	Verzia	7.0				

5.1.2.2. Definícia dodatočných parametrov hlavičky správ (Header)

Pre dané rozhranie nie sú definované dodatočné parametre hlavičky správ.

5.1.2.3. Popis spôsobu zabezpečenia a autentifikácie pri volaní operácií služby

Služba je voľne dostupná pre potreby prihlasovania.

5.1.2.4. Testovacie scenáre a prípady

Krok	Akcia	Očakávaný výsledok
1.	Používateľ zadá vstupné parametre Názov účtu/heslo	Služba na základe poskytnutých vstupných údajov autentifikuje volajúcu stranu a v prípade úspešného prihlásenia vytvorí token a tento poskytne volajúcej strane

5.1.2.5. Technické operácie služby

Názov metódy
PrihlasenieMenomHeslom

Vstupný parameter	Popis
NazovUctu	názov účtu pre ktorý sa požaduje prihlásenie
Heslo	heslo pre daný účet

Request
<pre><soap:Envelope xmlns:soap="http://www.w3.org/2003/05/soap-envelope" xmlns:elek="http://www.cep.financnasprava.sk/ElektronickeSluzby" xmlns:prih="http://www.cep.financnasprava.sk/ElektronickeSluzby/PrihlasenieMenomHeslom"> <soap:Header/> <soap:Body> <elek:PrihlasenieMenomHeslom> <elek:prihlasenieVstup> <prih:NazovUctu>NazovUctu</prih:NazovUctu> <prih:Heslo>Heslo</prih:Heslo> </elek:prihlasenieVstup> </elek:PrihlasenieMenomHeslom> </soap:Body> </soap:Envelope></pre>

Response
<pre><s:Envelope xmlns:s="http://www.w3.org/2003/05/soap-envelope" xmlns:a="http://www.w3.org/2005/08/addressing"> <s:Header> <a:Action s:mustUnderstand="1">http://www.cep.financnasprava.sk/ElektronickeSluzby/IElektronickeSluzby/PrihlasenieMenomHeslomResponse</a:Action> </s:Header> <s:Body> <PrihlasenieMenomHeslomResponse xmlns="http://www.cep.financnasprava.sk/ElektronickeSluzby"> <PrihlasenieMenomHeslomResult xmlns:b="http://www.cep.financnasprava.sk/ElektronickeSluzby/PrihlasenieMenomHeslom"></pre>

Autentifikácia a autorizácia pre prístup k dátam prostredníctvom elektronických služieb -423/451-



OPERAČNÝ PROGRAM
INFORMATIZÁCIA SPOLOČNOSTI

TVORÍME VEDOMOSTNÚ SPOLOČNOSŤ

Európsky fond regionálneho rozvoja



Riadiaci orgán OPIS



MINISTERSTVO FINANCIÍ
SLOVENSKEJ REPUBLIKY

Sprostredkovateľský orgán OPIS



EURÓPSKA ÚNIA

Projekt	Elektronické služby centrálného elektronického priečinka	A3008_008
Dokument	Integračný manuál IS podnikateľa a ES CEP	
Referencia	CEP/PD/092	Verzia 7.0

Response

```

xmlns:i="http://www.w3.org/2001/XMLSchema-instance">
  <NavratovaHodnota xmlns="http://www.cep.financnasprava.sk/ElektronickeSluzby/OutputBase"
xmlns:c="http://www.cep.financnasprava.sk/ElektronickeSluzby/NavratovaHodnota">
    <c:Kod>0</c:Kod>
    <c:Popis i:nil="true"/>
  </NavratovaHodnota>
  <b:Pouzivatel xmlns:c="http://ditec/2011/11/iam/authorization">
    <c:TokenCheck>XA2LFG/AAiaf7znu77yAR38M398=</c:TokenCheck>
    <c:TokenId>b7ce9c6f-85f8-d402-e053-0a6583c58dfa</c:TokenId>
  </b:Pouzivatel>
</PrihlasenieMenomHeslomResult>
</PrihlasenieMenomHeslomResponse>
</s:Body>
</s:Envelope>

```

5.1.2.6. Popis výnimiek

Kód	Popis	Špecifikácia chyby	Typ chyby
15	Zadané prihlasovacie údaje nie sú správne	Zadané prihlasovacie údaje nie sú správne	Biznis

 OPIS OPERAČNÝ PROGRAM INFORMATIZÁCIA SPOLOČNOSTI TVORÍME VEDOMOSTNÚ SPOLOČNOSŤ Európsky fond regionálneho rozvoja		 <small>Riadiaci orgán OPIS</small>	 <small>MINISTERSTVO FINANCIÍ SLOVENSKEJ REPUBLIKY</small> <small>Sprostredkovateľský orgán OPIS</small>	 <small>EURÓPSKA ÚNIA</small>
Projekt	Elektronické služby centrálného elektronického priečinka	A3008_008		
Dokument	Integračný manuál IS podnikateľa a ES CEP			
Referencia	CEP/PD/092	Verzia	7.0	

5.2. Prihlásenie certifikátom

5.2.1. Procesné/logické údaje

5.2.1.1. Procesný tok / biznis logika služby

Služba na základe poskytnutých vstupných údajov autentifikuje volajúcu stranu a v prípade úspešného prihlásenia vytvorí token a tento poskytne volajúcej strane. Služba je podmienená volaním dvoch operácií::

- Výzva (IS CEP vráti obsah dokumentu)
- Prihlásenie (IS CEP očakáva podpísaný dokument)

5.2.1.2. Operácie poskytovanej služby

Názov operácie	Popis operácie	Poradie operácie	Vstupné parametre	Vystupné parametre
PrihlásenieCertifikatomVyzva	IS CEP vráti obsah dokumentu	1	bez parametrov	PrihlásenieCertifikatomVyzva
PrihlásenieCertifikatom	IS CEP očakáva podpísaný dokument	2	RPPrihlásenieCertifikatomP odpisanyDokument	PrihlásenieCertifikatom

PrihlásenieCertifikatomVyzva

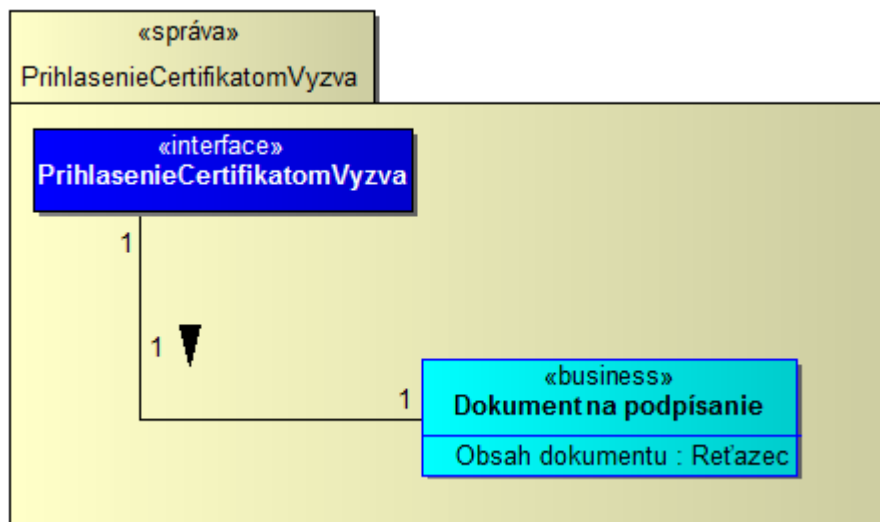

Dokument na podpísanie

Atribút	Obsah dokumentu : Reťazec
Opis	obsah dokumentu ktorý sa požaduje podpísať

 OPIS OPERAČNÝ PROGRAM INFORMATIZÁCIA SPOLOČNOSTI TVORÍME VEDOMOSTNÚ SPOLOČNOSŤ Európsky fond regionálneho rozvoja		 VLÁDA SLOVENSKEJ REPUBLIKY Riadiaci orgán OPIS		 MINISTERSTVO FINANCIÍ SLOVENSKEJ REPUBLIKY Sprostredkovateľský orgán OPIS		 EURÓPSKA ÚNIA	
Projekt	Elektronické služby centrálneho elektronického priečinka	A3008_008					
Dokument	Integračný manuál IS podnikateľa a ES CEP						
Referencia	CEP/PD/092	Verzia	7.0				

RPPrihlasenieCertifikatomPodpisanyDokument

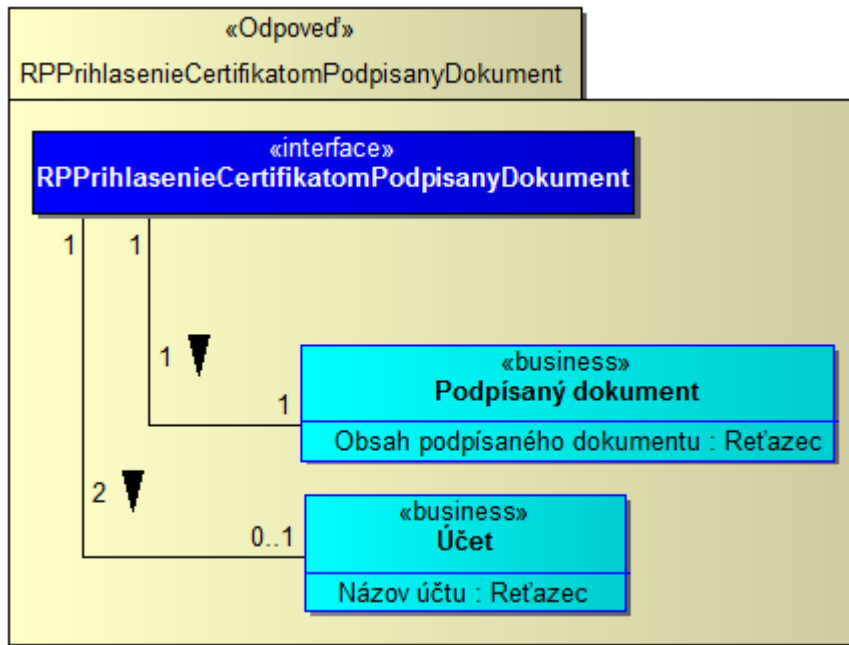

Podpísaný dokument

Atribút	Obsah podpísaného dokumentu : Reťazec
Opis	obsah podpísaného dokumentu

Účet

Atribút	Názov účtu : Reťazec
Opis	názov účtu pre ktorý sa vyžaduje prihlásenie

 OPERAČNÝ PROGRAM INFORMATIZÁCIA SPOLOČNOSTI TVORÍME VEDOMOSTNÚ SPOLOČNOSŤ Európsky fond regionálneho rozvoja		 Riadiaci orgán OPIS	 MINISTERSTVO FINANCIÍ SLOVENSKEJ REPUBLIKY Sprostredkovateľský orgán OPIS	 EURÓPSKA ÚNIA
Projekt	Elektronické služby centrálného elektronického priečinka	A3008_008		
Dokument	Integračný manuál IS podnikateľa a ES CEP			
Referencia	CEP/PD/092	Verzia	7.0	

PrihlásenieCertifikátom

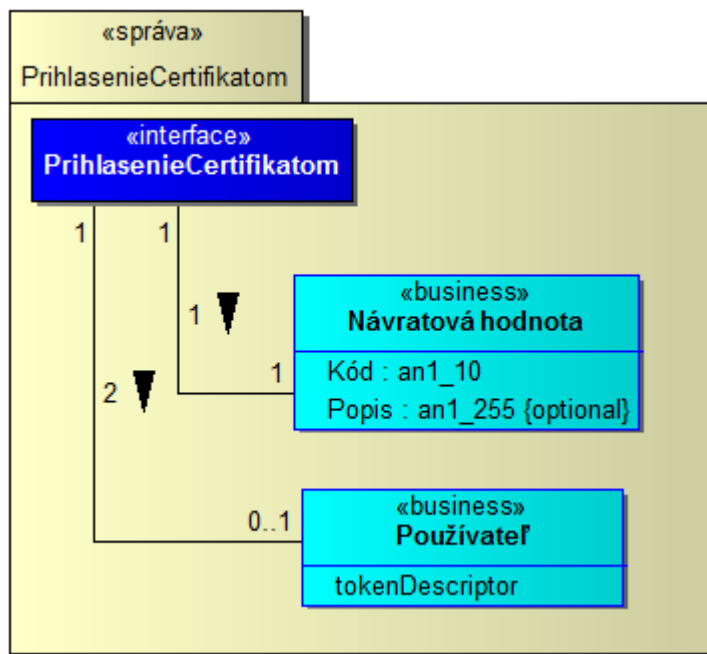

Používateľ

Atribút	tokenDescriptor
Opis	Identifikácia používateľa

Návratová hodnota

Atribút	Kód : an1_10
Opis	kód výsledku vykonania služby, pri úspešnom výsledku kód = 0
Atribút	Popis : an1_255
Opis	popis výsledku vykonania služby, bude vyplnený iba pri výnimke v spracovaní služby

5.2.2. Technické informácie

5.2.2.1. Technická špecifikácia poskytovanej webovej služby

Testovacie prostredie	
WSDL	https://tcep.financnasprava.sk/tcep/procw/CEP.MRP.ElektronickeSluzby.Svc.Wcf/ElektronickeSluzbyService.svc?singlewsdl
URL	https://tcep.financnasprava.sk/tcep/procw/CEP.MRP.ElektronickeSluzby.Svc.Wcf/ElektronickeSluzbyService.svc
Produkčné prostredie	
WSDL	https://www.cep.financnasprava.sk/cep/procw/CEP.MRP.ElektronickeSluzby.Svc.Wcf/ElektronickeSluzbyService.svc?singlewsdl

Autentifikácia a autorizácia pre prístup k dátam prostredníctvom elektronických služieb -427/451-

 OPERAČNÝ PROGRAM INFORMATIZÁCIA SPOLOČNOSTI TVORÍME VEDOMOSTNÚ SPOLOČNOSŤ Európsky fond regionálneho rozvoja		 VLÁDA SLOVENSKEJ REPUBLIKY Riadiaci orgán OPIS	 MINISTERSTVO FINANCIÍ SLOVENSKEJ REPUBLIKY Sprostredkovateľský orgán OPIS	 EURÓPSKA ÚNIA
Projekt	Elektronické služby centrálneho elektronického priečinka	A3008_008		
Dokument	Integračný manuál IS podnikateľa a ES CEP			
Referencia	CEP/PD/092	Verzia	7.0	

Produkčné prostredie

URL	https://www.cep.financnasprava.sk/cep/procw/CEP.MRP.ElektronickeSluzby.Svc.Wcf/ElektronickeSluzbyService.svc
-----	---

5.2.2.2. Definícia dodatočných parametrov hlavičky správ (Header)

Pre dané rozhranie nie sú definované dodatočné parametre hlavičky správ.

5.2.2.3. Popis spôsobu zabezpečenia a autentifikácie pri volaní operácií služby

Služba je voľne dostupná pre potreby prihlasovania.

5.2.2.4. Testovacie scenáre a prípady

Krok	Akcia	Očakávaný výsledok
1.	Používateľ si vyžiada dokument na podpísanie	Služba poskytne obsah dokumentu na podpísanie
2.	Používateľ poskytne vstupné parametre Obsah podpísaného dokumentu, prípadne Názov účtu	Služba na základe poskytnutých vstupných údajov autentifikuje volajúcu stranu a v prípade úspešného prihlásenia vytvorí token a tento poskytne volajúcej strane

5.2.2.5. Technické operácie služby

Krok 1

Názov metódy

PrihlásenieCertifikatomVyzva

Vstupný parameter

Popis

NazovUctu

Parameter pre autentifikáciu používateľa. Vytvorenie a poskytnutie údaju nie je súčasťou el. služieb a zodpovedá konfigurácii V IAM CEP pre daný ISVS, ktorý zabezpečí prevádzku systému.

Request

```
<soap:Envelope xmlns:soap="http://www.w3.org/2003/05/soap-envelope"
xmlns:elek="http://www.cep.financnasprava.sk/ElektronickeSluzby"
xmlns:prih="http://www.cep.financnasprava.sk/ElektronickeSluzby/PrihlásenieCertifikatomVyzva">
  <soap:Header/>
  <soap:Body>
    <elek:PrihlásenieCertifikatomVyzva>
      <elek:prihlásenieVstup>
        <prih:NazovUctu/>
      </elek:prihlásenieVstup>
    </elek:PrihlásenieCertifikatomVyzva>
  </soap:Body>
</soap:Envelope>
```

 OPERAČNÝ PROGRAM INFORMATIZÁCIA SPOLOČNOSTI TVORÍME VEDOMOSTNÚ SPOLOČNOSŤ Európsky fond regionálneho rozvoja		 Vlada Slovenskej republiky Riadiaci orgán OPIS		 MINISTERSTVO FINANCIÍ SLOVENSKEJ REPUBLIKY Sprostredkovateľský orgán OPIS		 EURÓPSKA ÚNIA	
Projekt	Elektronické služby centrálného elektronického priečinka	A3008_008					
Dokument	Integračný manuál IS podnikateľa a ES CEP						
Referencia	CEP/PD/092	Verzia	7.0				

Response

```
<s:Envelope xmlns:s="http://www.w3.org/2003/05/soap-envelope" xmlns:a="http://www.w3.org/2005/08/addressing">
  <s:Header>
    <a:Action
s:mustUnderstand="1">http://www.cep.financnasprava.sk/ElektronickeSluzby/IElektronickeSluzby/PrihlasenieCertifikato
mVyzvaResponse</a:Action>
  </s:Header>
  <s:Body>
    <PrihlasenieCertifikatomVyzvaResponse xmlns="http://www.cep.financnasprava.sk/ElektronickeSluzby">
      <PrihlasenieCertifikatomVyzvaResult
xmlns:b="http://www.cep.financnasprava.sk/ElektronickeSluzby/PrihlasenieCertifikatomVyzva"
xmlns:i="http://www.w3.org/2001/XMLSchema-instance">
        <b:PrihlasenieServerObalka
xmlns:c="http://www.cep.financnasprava.sk/ElektronickeSluzby/PrihlasenieCertifikatomServerObalka">
          <c:DokumentNaPodpisanie>
            <![CDATA[
              <p1:Sprievodka identifikator="f3ee9c6f-f3ee-9201-e053-0a6583c58233"
xmlns:p1="http://www.mfsr.sk/Formulare/Sprievodka_v02" xmlns:xsi="http://www.w3.org/2001/XMLSchema-instance"
xsi:schemaLocation="http://www.mfsr.sk/Formulare/Sprievodka_v02.xsd">
                <p1:DatumVytvorenia den="27" mesiac="6" rok="2018"/>
                <p1:DatumPrevzatiaReferencovanéhoDokumentu den="27" mesiac="6"
rok="2018"/>
                <p1:ReferencovanýDokument typ="ServerCertChallenge" identifikator="f3ee9c6f-
f3ee-9201-e053-0a6583c58233">
                  <p1:HodnotaPodpisu>20180627_110840</p1:HodnotaPodpisu>
                  <p1:HodnotaPodpisu>?</p1:HodnotaPodpisu>
                </p1:ReferencovanýDokument>
                </p1:Sprievodka>]]></c:DokumentNaPodpisanie>
                <c:Identifikator>f3ee9c6f-f3ee-9201-e053-0a6583c58233</c:Identifikator>
                <c:PrihlasenieCertifikatom_KlientObalka
xmlns:d="http://www.cep.financnasprava.sk/ElektronickeSluzby/PrihlasenieCertifikatomKlientObalka">
                  <d:Identifikator>20180627_110840</d:Identifikator>
                  <d:NazovUctu>?</d:NazovUctu>
                </c:PrihlasenieCertifikatom_KlientObalka>
                <c:ServerCas>2018-06-27T11:08:40.1793616+02:00</c:ServerCas>
              </b:PrihlasenieServerObalka>
            </PrihlasenieCertifikatomVyzvaResult>
          </PrihlasenieCertifikatomVyzvaResponse>
        </s:Body>
      </s:Envelope>
```

Krok 2

Názov metódy

PrihlasenieCertifikatom

Vstupný parameter

PodpisanyDokument

Popis

Obsah podpísaného dokumentu v BASE64 (UTF-8)

PrihlasenieCertifikatom_ServerObalka

Výstup z prvého kroku (PrihlasenieCertifikatomVyzva)

Request

```
<soap:Envelope xmlns:soap="http://www.w3.org/2003/05/soap-envelope"
xmlns:elek="http://www.cep.financnasprava.sk/ElektronickeSluzby">
```

Autentifikácia a autorizácia pre prístup k dátam prostredníctvom elektronických služieb -429/451-



OPERAČNÝ PROGRAM
INFORMATIZÁCIA SPOLOČNOSTI

TVORÍME VEDOMOSTNÚ SPOLOČNOSŤ

Európsky fond regionálneho rozvoja



Riadiaci orgán OPIS



MINISTERSTVO FINANCIÍ
SLOVENSKEJ REPUBLIKY

Sprostredkovateľský orgán OPIS



EURÓPSKA ÚNIA

Projekt	Elektronické služby centrálného elektronického priečinka	A3008_008
Dokument	Integračný manuál IS podnikateľa a ES CEP	
Referencia	CEP/PD/092	Verzia 7.0

Request

```

xmlns:prih="http://www.cep.financnasprava.sk/ElektronickeSluzby/PrihlasenieCertifikatom"
xmlns:prih1="http://www.cep.financnasprava.sk/ElektronickeSluzby/PrihlasenieCertifikatomServerObalka"
xmlns:prih2="http://www.cep.financnasprava.sk/ElektronickeSluzby/PrihlasenieCertifikatomKlientObalka">
  <soap:Header/>
  <soap:Body>
    <elek:PrihlasenieCertifikatom>
      <!--Optional-->
      <elek:prihlasenieVstup>
        <prih:PodpisanyDokument>PHh6ZXA6RGF0YUVudmV.....</prih:PodpisanyDokument>
        <prih:PrihlasenieCertifikatom_ServerObalka>
          <prih1:DokumentNaPodpisanie>
            <![CDATA[
              <p1:Sprievodka identifikator="f3ee9c6f-f3ee-9201-e053-0a6583c58233"
xmlns:p1="http://www.mfsr.sk/Formulare/Sprievodka_v02" xmlns:xsi="http://www.w3.org/2001/XMLSchema-instance"
xsi:schemaLocation="http://www.mfsr.sk/Formulare/Sprievodka_v02.xsd">
                <p1:DatumVytvorenia den="27" mesiac="6" rok="2018"/>
                <p1:DatumPrevzatiaReferencovanehoDokumentu den="27" mesiac="6"
rok="2018"/>
                <p1:ReferencovanyDokument typ="ServerCertChallenge" identifikator="f3ee9c6f-
f3ee-9201-e053-0a6583c58233">
                  <p1:HodnotaPodpisu>20180627_110840</p1:HodnotaPodpisu>
                  <p1:HodnotaPodpisu?</p1:HodnotaPodpisu>
                </p1:ReferencovanyDokument>
              </p1:Sprievodka>]]</prih1:DokumentNaPodpisanie>
              <prih1:Identifikator>f3ee9c6f-f3ee-9201-e053-0a6583c58233</prih1:Identifikator>
              <prih1:PrihlasenieCertifikatom_KlientObalka>
                <prih2:Identifikator>20180627_110840</prih2:Identifikator>
                <prih2:NazovUctu>NazovUctu</prih2:NazovUctu>
              </prih1:PrihlasenieCertifikatom_KlientObalka>
              <prih1:ServerCas>2018-06-27T11:08:40.1793616+02:00</prih1:ServerCas>
            </prih:PrihlasenieCertifikatom_ServerObalka>
          </elek:prihlasenieVstup>
        </elek:PrihlasenieCertifikatom>
      </soap:Body>
    </soap:Envelope>

```

Response

```

<s:Envelope xmlns:s="http://www.w3.org/2003/05/soap-envelope" xmlns:a="http://www.w3.org/2005/08/addressing">
  <s:Header>
    <a:Action
s:mustUnderstand="1">http://www.cep.financnasprava.sk/ElektronickeSluzby/IElektronickeSluzby/PrihlasenieCertifikato
mResponse</a:Action>
  </s:Header>
  <s:Body>
    <PrihlasenieCertifikatomResponse xmlns="http://www.cep.financnasprava.sk/ElektronickeSluzby">
      <PrihlasenieCertifikatomResult
xmlns:b="http://www.cep.financnasprava.sk/ElektronickeSluzby/PrihlasenieCertifikatom"
xmlns:i="http://www.w3.org/2001/XMLSchema-instance">
        <NavratovaHodnota xmlns="http://www.cep.financnasprava.sk/ElektronickeSluzby/OutputBase"
xmlns:c="http://www.cep.financnasprava.sk/ElektronickeSluzby/NavratovaHodnota">
          <c:Kod>0</c:Kod>
          <c:Popis i:nil="true"/>

```



OPERAČNÝ PROGRAM
INFORMATIZÁCIA SPOLOČNOSTI

TVORÍME VEDOMOSTNÚ SPOLOČNOSŤ

Európsky fond regionálneho rozvoja



Riadiaci orgán OPIS



MINISTERSTVO FINANCIÍ
SLOVENSKEJ REPUBLIKY

Sprostredkovateľský orgán OPIS



EURÓPSKA ÚNIA

Projekt	Elektronické služby centrálného elektronického priečinka	A3008_008
Dokument	Integračný manuál IS podnikateľa a ES CEP	
Referencia	CEP/PD/092	Verzia 7.0

Response

```
</NavratovaHodnota>
<b:Pouzivatel xmlns:c="http://ditec/2011/11/iam/authorization">
  <c:TokenCheck>XA2LFG/AAiaf7znu77yAR38M398=</c:TokenCheck>
  <c:TokenId>b7ce9c6f-85f8-d402-e053-0a6583c58dfa</c:TokenId>
</b:Pouzivatel>
</PrihlasenieCertifikatomResult>
</PrihlasenieCertifikatomResponse>
</s:Body>
</s:Envelope>
```

5.2.2.6. Popis výnimiek

Kód	Popis	Špecifikácia chyby	Typ chyby
16	Zadané prihlasovacie údaje nie sú správne, alebo je účet neplatný	Zadané prihlasovacie údaje nie sú správne, alebo je účet neplatný	Biznis
17	Nepodarilo sa prihlásiť. V prípade, že máte viacero používateľských účtov, zadajte ten pod ktorým účtom sa chcete prihlásiť	Nepodarilo sa prihlásiť. V prípade, že máte viacero používateľských účtov, zadajte ten pod ktorým účtom sa chcete prihlásiť	Biznis
18	Neplatný certifikát	Neplatný certifikát	Biznis
19	Veľká časová odozva	Veľká časová odozva	Biznis

 OPIS OPERAČNÝ PROGRAM INFORMATIZÁCIA SPOLOČNOSTI TVORÍME VEDOMOSTNÚ SPOLOČNOSŤ Európsky fond regionálneho rozvoja		 VLÁDA SLOVENSKEJ REPUBLIKY Riadiaci orgán OPIS		 MINISTERSTVO FINANCIÍ SLOVENSKEJ REPUBLIKY Sprostredkovateľský orgán OPIS		 EURÓPSKA ÚNIA	
Projekt	Elektronické služby centrálného elektronického priečinka	A3008_008					
Dokument	Integračný manuál IS podnikateľa a ES CEP						
Referencia	CEP/PD/092	Verzia	7.0				

5.3. Odhlásenie používateľa

5.3.1. Procesné/logické údaje

5.3.1.1. Procesný tok / biznis logika služby

Pre korektné ukončenie volania danej elektronickej služby je potrebné odhlásenie.

5.3.1.2. Operácie poskytovanej služby

Názov operácie	Popis operácie	Poradie	Vstupné parametre	Vystupné parametre
Odhlásenie	Pre korektné ukončenie volania danej elektronickej služby je potrebné odhlásenie.	1	RPOdhlásenie Ziadost	Odhlásenie

RPOdhlásenieZiadost

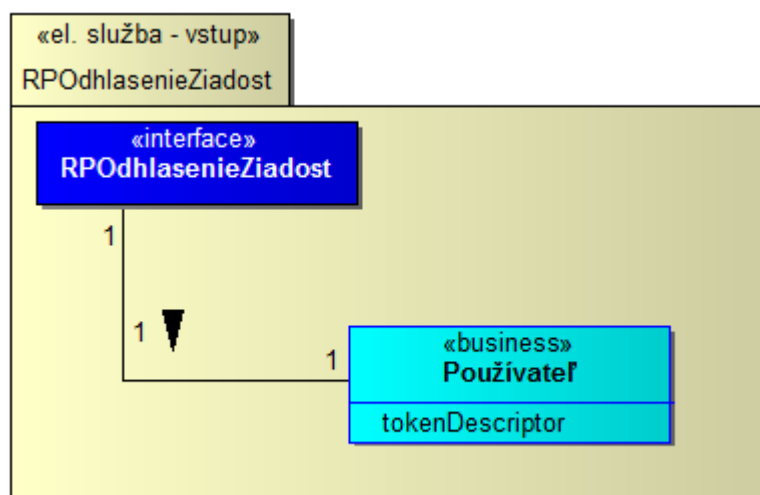

Používateľ

Atribút	tokenDescriptor
Opis	Identifikácia používateľa

 OPERAČNÝ PROGRAM INFORMATIZÁCIA SPOLOČNOSTI TVORÍME VEDOMOSTNÚ SPOLOČNOSŤ Európsky fond regionálneho rozvoja		 VLÁDA SLOVENSKEJ REPUBLIKY Riadiaci orgán OPIS		 MINISTERSTVO FINANCIÍ SLOVENSKEJ REPUBLIKY Sprostredkovateľský orgán OPIS		 EURÓPSKA ÚNIA	
Projekt	Elektronické služby centrálného elektronického priečinka	A3008_008					
Dokument	Integračný manuál IS podnikateľa a ES CEP						
Referencia	CEP/PD/092	Verzia	7.0				

Odhlasenie

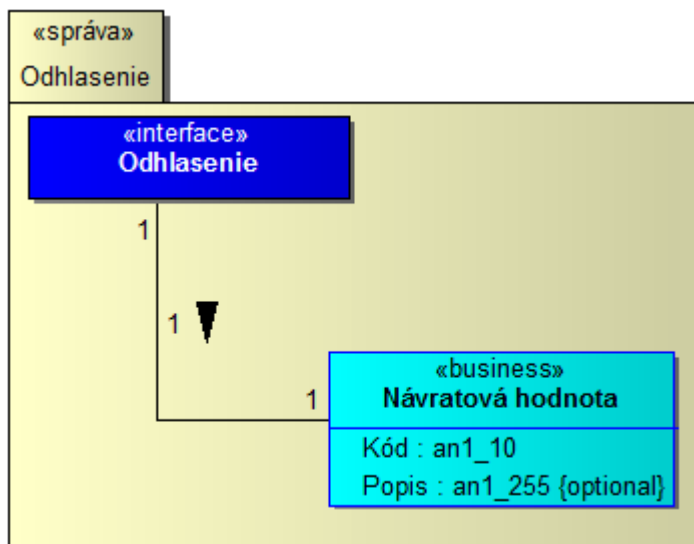

Návratová hodnota

Atribút	Kód : an1_10
Opis	kód výsledku vykonania služby, pri úspešnom výsledku kód = 0
Atribút	Popis : an1_255
Opis	popis výsledku vykonania služby, bude vyplnený iba pri výnimke v spracovaní služby

5.3.2. Technické informácie

5.3.2.1. Technická špecifikácia poskytovanej webovej služby

Testovacie prostredie	
WSDL	https://tcep.financnasprava.sk/tcep/procw/CEP.MRP.ElektronickeSluzby.Svc.Wcf/ElektronickeSluzbyService.svc?singlewsdl
URL	https://tcep.financnasprava.sk/tcep/procw/CEP.MRP.ElektronickeSluzby.Svc.Wcf/ElektronickeSluzbyService.svc

Produkčné prostredie	
WSDL	https://www.cep.financnasprava.sk/cep/procw/CEP.MRP.ElektronickeSluzby.Svc.Wcf/ElektronickeSluzbyService.svc?singlewsdl
URL	https://www.cep.financnasprava.sk/cep/procw/CEP.MRP.ElektronickeSluzby.Svc.Wcf/ElektronickeSluzbyService.svc

5.3.2.2. Definícia dodatočných parametrov hlavičky správ (Header)

Pre dané rozhranie nie sú definované dodatočné parametre hlavičky správ.

5.3.2.3. Popis spôsobu zabezpečenia a autentifikácie pri volaní operácií služby

Služba je voľne dostupná pre potreby prihlasovania.

Autentifikácia a autorizácia pre prístup k dátam prostredníctvom elektronických služieb -433/451-

 OPERAČNÝ PROGRAM INFORMATIZÁCIA SPOLOČNOSTI TVORÍME VEDOMOSTNÚ SPOLOČNOSŤ Európsky fond regionálneho rozvoja		 Riadiaci orgán OPIS	 MINISTERSTVO FINANCIÍ SLOVENSKEJ REPUBLIKY Sprostredkovateľský orgán OPIS	 EURÓPSKA ÚNIA
Projekt	Elektronické služby centrálného elektronického priečinka	A3008_008		
Dokument	Integračný manuál IS podnikateľa a ES CEP			
Referencia	CEP/PD/092	Verzia	7.0	

5.3.2.4. Testovacie scenáre a prípady

Krok	Akcia	Očakávaný výsledok
1.	Používateľ poskytne vstupný parameter tokenDescriptor	Služba na základe poskytnutých vstupných údajov odhlási používateľa z IS CEP

5.3.2.5. Technické operácie služby

Názov metódy
Odhlásenie

Vstupný parameter	Popis
tokenDescriptor	Získa sa úspešnou autentifikáciou pri volaní elektronickej služby Prihlásenie certifikátom alebo Prihlásenie menom a heslom

Request
<pre><soap:Envelope xmlns:soap="http://www.w3.org/2003/05/soap-envelope" xmlns:elek="http://www.cep.financnasprava.sk/ElektronickeSluzby" xmlns:odh="http://www.cep.financnasprava.sk/ElektronickeSluzby/Odhlasienie" xmlns:aut="http://ditec/2011/11/iam/authorization"> <soap:Header/> <soap:Body> <elek:Odhlasienie> <elek:odhlasienieVstup> <odh:Pouzivatel> <aut:TokenCheck>huF60+RufPZ9ayfEEFyMN32W++w=</aut:TokenCheck> <aut:TokenId>1bb38a3b-5ec0-4940-b327-13c97b4de8a9</aut:TokenId> </odh:Pouzivatel> </elek:odhlasienieVstup> </elek:Odhlasienie> </soap:Body> </soap:Envelope></pre>

Response
<pre><s:Envelope xmlns:s="http://www.w3.org/2003/05/soap-envelope" xmlns:a="http://www.w3.org/2005/08/addressing"> <s:Header> <a:Action s:mustUnderstand="1">http://www.cep.financnasprava.sk/ElektronickeSluzby/IElektronickeSluzby/OdhlasienieResponse</a:Action> </s:Header> <s:Body> <OdhlasienieResponse xmlns="http://www.cep.financnasprava.sk/ElektronickeSluzby"> <OdhlasienieResult xmlns:b="http://www.cep.financnasprava.sk/ElektronickeSluzby/Odhlasienie" xmlns:i="http://www.w3.org/2001/XMLSchema-instance"> <NavratovaHodnota xmlns="http://www.cep.financnasprava.sk/ElektronickeSluzby/OutputBase" xmlns:c="http://www.cep.financnasprava.sk/ElektronickeSluzby/NavratovaHodnota"> <c:Kod>0</c:Kod> <c:Popis i:nil="true"/> </NavratovaHodnota> </OdhlasienieResult> </OdhlasienieResponse></pre>



OPERAČNÝ PROGRAM
INFORMATIZÁCIA SPOLOČNOSTI

TVORÍME VEDOMOSTNÚ SPOLOČNOSŤ

Európsky fond regionálneho rozvoja



Riadiaci orgán OPIS



MINISTERSTVO FINANCIÍ
SLOVENSKEJ REPUBLIKY

Sprostredkovateľský orgán OPIS



EURÓPSKA ÚNIA

Projekt	Elektronické služby centrálného elektronického priečinka	A3008_008
Dokument	Integračný manuál IS podnikateľa a ES CEP	
Referencia	CEP/PD/092	Verzia 7.0

Response

</s:Body>
</s:Envelope>

5.3.2.6. Popis výnimiek

Kód	Popis	Špecifikácia chyby	Typ chyby
20	Neúspešný pokus o odhlásenie zo systému	Neúspešný pokus o odhlásenie zo systému	Bizniss

 OPERAČNÝ PROGRAM INFORMATIZÁCIA SPOLOČNOSTI TVORÍME VEDOMOSTNÚ SPOLOČNOSŤ Európsky fond regionálneho rozvoja		 Riadiaci orgán OPIS		 MINISTERSTVO FINANCIÍ SLOVENSKEJ REPUBLIKY Sprostredkovateľský orgán OPIS		 EURÓPSKA ÚNIA	
Projekt	Elektronické služby centrálného elektronického priečinka	A3008_008					
Dokument	Integračný manuál IS podnikateľa a ES CEP						
Referencia	CEP/PD/092	Verzia	7.0				

5.4. Prihlásenie do SK-IAM menom a heslom

Pre realizáciu agend eCommerce/ICS2 je potrebné sa prihlásiť voči SK-IAM.

5.4.1. Procesné/logické údaje

5.4.1.1. Procesný tok / biznis logika služby

Služba na základe poskytnutých vstupných údajov autentifikuje volajúcu stranu a v prípade úspešného prihlásenia vytvorí token a tento poskytne volajúcej strane.

5.4.1.2. Operácie poskytovanej služby

Názov operácie	Popis operácie	Poradie	Vstupné parametre	Vystupné parametre
PrihlásenieMenom Heslom	Na základe poskytnutých vstupných údajov autentifikuje volajúcu stranu a v prípade úspešného prihlásenia vytvorí token a tento poskytne volajúcej strane.	1	RPPrihlásenie MenomAHesl omZiadost	PrihlásenieMe nomAHeslom

RPPrihlásenieMenomAHeslomZiadost

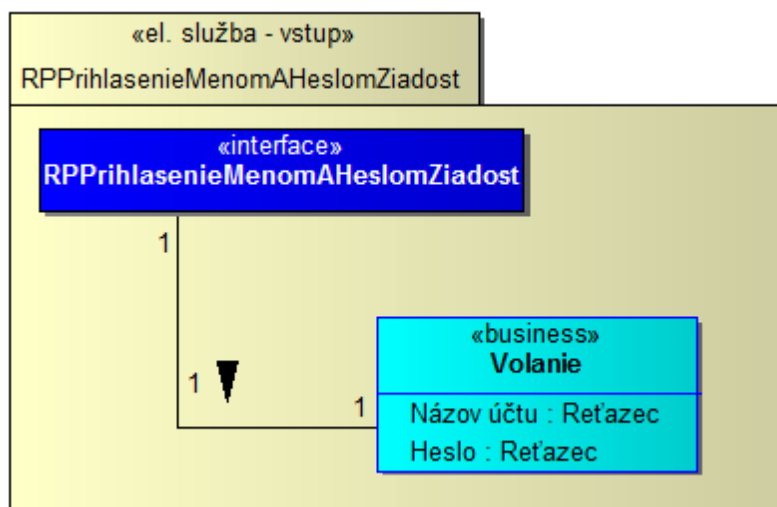

Volanie

Atribút	Názov účtu : Reťazec
Opis	názov účtu pre ktorý sa požaduje prihlásenie
Atribút	Heslo : Reťazec
Opis	heslo pre daný účet

 OPERAČNÝ PROGRAM INFORMATIZÁCIA SPOLOČNOSTI TVORÍME VEDOMOSTNÚ SPOLOČNOSŤ Európsky fond regionálneho rozvoja		 Vlada Slovenskej republiky Riadiaci orgán OPIS		 MINISTERSTVO FINANCIÍ SLOVENSKEJ REPUBLIKY Sprostredkovateľský orgán OPIS		 EURÓPSKA ÚNIA	
Projekt	Elektronické služby centrálného elektronického priečinka	A3008_008					
Dokument	Integračný manuál IS podnikateľa a ES CEP						
Referencia	CEP/PD/092	Verzia	7.0				

PrihlásenieMenomAHeslom

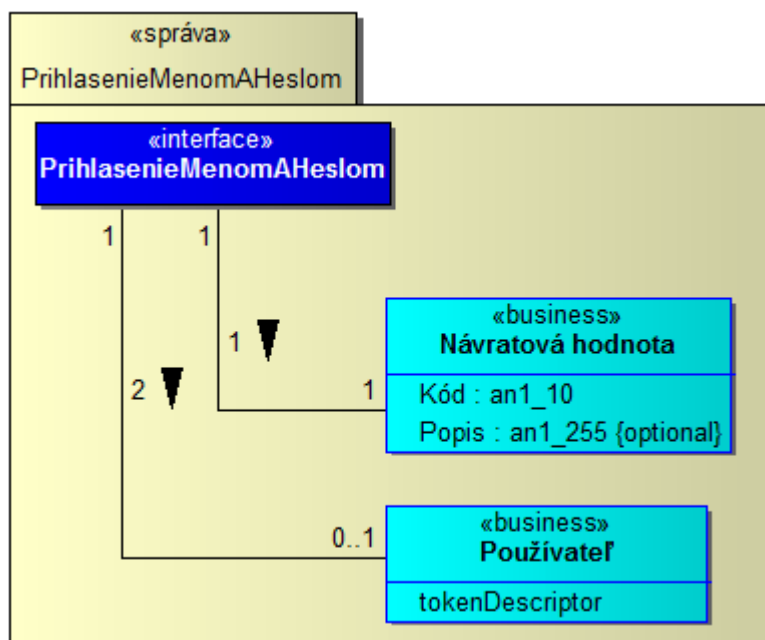

Používateľ

Atribút	tokenDescriptor
Opis	Identifikácia používateľa

Návratová hodnota

Atribút	Kód : an1_10
Opis	kód výsledku vykonania služby, pri úspešnom výsledku kód = 0
Atribút	Popis : an1_255
Opis	popis výsledku vykonania služby, bude vyplnený iba pri výnimke v spracovaní služby

5.4.2. Technické informácie

5.4.2.1. Technická špecifikácia poskytovanej webovej služby

Testovacie prostredie	
WSDL	https://tecm.financnasprava.sk/KS/eCM.MRP.ElektronickeSluzby.Svc.Wcf/ElektronickeSluzbyService.svc?wsdl
URL	https://tecm.financnasprava.sk/KS/eCM.MRP.ElektronickeSluzby.Svc.Wcf/ElektronickeSluzbyService.svc
Produkčné prostredie	
WSDL	https://ecm.financnasprava.sk/KS/eCM.MRP.ElektronickeSluzby.Svc.Wcf/ElektronickeSluzbyService.svc?wsdl
URL	https://ecm.financnasprava.sk/KS/eCM.MRP.ElektronickeSluzby.Svc.Wcf/ElektronickeSluzbyService.svc

Autentifikácia a autorizácia pre prístup k dátam prostredníctvom elektronických služieb -437/451-

 OPERAČNÝ PROGRAM INFORMATIZÁCIA SPOLOČNOSTI TVORÍME VEDOMOSTNÚ SPOLOČNOSŤ Európsky fond regionálneho rozvoja		 Riadiaci orgán OPIS	 MINISTERSTVO FINANCIÍ SLOVENSKEJ REPUBLIKY Sprostredkovateľský orgán OPIS	 EURÓPSKA ÚNIA
Projekt	Elektronické služby centrálného elektronického priečinka	A3008_008		
Dokument	Integračný manuál IS podnikateľa a ES CEP			
Referencia	CEP/PD/092	Verzia	7.0	

5.4.2.2. Definícia dodatočných parametrov hlavičky správ (Header)

Pre dané rozhranie nie sú definované dodatočné parametre hlavičky správ.

5.4.2.3. Popis spôsobu zabezpečenia a autentifikácie pri volaní operácií služby

Služba je voľne dostupná pre potreby prihlasovania.

5.4.2.4. Testovacie scenáre a prípady

Krok	Akcia	Očakávaný výsledok
1.	Používateľ zadá vstupné parametre Názov účtu/heslo	Služba na základe poskytnutých vstupných údajov autentifikuje volajúcu stranu a v prípade úspešného prihlásenia vytvorí token a tento poskytne volajúcej strane

5.4.2.5. Technické operácie služby

Názov metódy
PrihlasenieMenomHeslom

Vstupný parameter	Popis
NazovUctu	názov účtu pre ktorý sa požaduje prihlásenie
Heslo	heslo pre daný účet

Request
<pre><soap:Envelope xmlns:soap="http://www.w3.org/2003/05/soap-envelope" xmlns:elek="http://www.cep.financnasprava.sk/ElektronickeSluzby" xmlns:prih="http://www.cep.financnasprava.sk/ElektronickeSluzby/PrihlasenieMenomHeslom"> <soap:Header/> <soap:Body> <elek:PrihlasenieMenomHeslom> <elek:prihlasenieVstup> <prih:NazovUctu>NazovUctu</prih:NazovUctu> <prih:Heslo>Heslo</prih:Heslo> </elek:prihlasenieVstup> </elek:PrihlasenieMenomHeslom> </soap:Body> </soap:Envelope></pre>

Response
<pre><s:Envelope xmlns:s="http://www.w3.org/2003/05/soap-envelope" xmlns:a="http://www.w3.org/2005/08/addressing"> <s:Header> <a:Action s:mustUnderstand="1">http://www.cep.financnasprava.sk/ElektronickeSluzby/IElektronickeSluzby/PrihlasenieMenomHeslomResponse</a:Action> </s:Header> <s:Body> <PrihlasenieMenomHeslomResponse xmlns="http://www.cep.financnasprava.sk/ElektronickeSluzby"> <PrihlasenieMenomHeslomResult xmlns:b="http://www.cep.financnasprava.sk/ElektronickeSluzby/PrihlasenieMenomHeslom"></pre>

Autentifikácia a autorizácia pre prístup k dátam prostredníctvom elektronických služieb -438/451-

Projekt	Elektronické služby centrálného elektronického priečinka	A3008_008
Dokument	Integračný manuál IS podnikateľa a ES CEP	
Referencia	CEP/PD/092	Verzia 7.0

Response

```

xmlns:i="http://www.w3.org/2001/XMLSchema-instance">
  <NavratovaHodnota xmlns="http://www.cep.financnasprava.sk/ElektronickeSluzby/OutputBase"
xmlns:c="http://www.cep.financnasprava.sk/ElektronickeSluzby/NavratovaHodnota">
  <c:Kod>0</c:Kod>
  <c:Popis i:nil="true"/>
  </NavratovaHodnota>
  <b:Pouzivatel xmlns:c="http://ditec/2011/11/iam/authorization">
  <c:TokenCheck>XA2LFG/AAiaf7znu77yAR38M398=</c:TokenCheck>
  <c:TokenId>b7ce9c6f-85f8-d402-e053-0a6583c58dfa</c:TokenId>
  </b:Pouzivatel>
  </PrihlasenieMenomHeslomResult>
  </PrihlasenieMenomHeslomResponse>
  </s:Body>
</s:Envelope>

```

5.4.2.6. Popis výnimiek

Kód	Popis	Špecifikácia chyby	Typ chyby
15	Zadané prihlasovacie údaje nie sú správne	Zadané prihlasovacie údaje nie sú správne	Biznis

 OPIS OPERAČNÝ PROGRAM INFORMATIZÁCIA SPOLOČNOSTI TVORÍME VEDOMOSTNÚ SPOLOČNOSŤ Európsky fond regionálneho rozvoja		 VLÁDA SLOVENSKEJ REPUBLIKY Riadiaci orgán OPIS		 MINISTERSTVO FINANCIÍ SLOVENSKEJ REPUBLIKY Sprostredkovateľský orgán OPIS		 EURÓPSKA ÚNIA	
Projekt	Elektronické služby centrálného elektronického priečinka	A3008_008					
Dokument	Integračný manuál IS podnikateľa a ES CEP						
Referencia	CEP/PD/092	Verzia	7.0				

5.5. Prihlásenie do SK-IAM certifikátom

Pre realizáciu agend eCommerce/ICS2 je potrebné sa prihlásiť voči SK-IAM.

5.5.1. Procesné/logické údaje

5.5.1.1. Procesný tok / biznis logika služby

Služba na základe poskytnutých vstupných údajov autentifikuje volajúcu stranu a v prípade úspešného prihlásenia vytvorí token a tento poskytne volajúcej strane. Služba je podmienená volaním dvoch operácií::

- Výzva (IS CEP vráti obsah dokumentu)
- Prihlásenie (IS CEP očakáva podpísaný dokument)

5.5.1.2. Operácie poskytovanej služby

Názov operácie	Popis operácie	Poradie operácie	Vstupné parametre	Vystupné parametre
PrihlásenieCertifikátomVyzva	IS CEP vráti obsah dokumentu	1	bez parametrov	PrihlásenieCertifikátomVyzva
PrihlásenieCertifikátom	IS CEP očakáva podpísaný dokument	2	RPPrihlásenieCertifikátomP odpisanyDokument	PrihlásenieCertifikátom

PrihlásenieCertifikátomVyzva

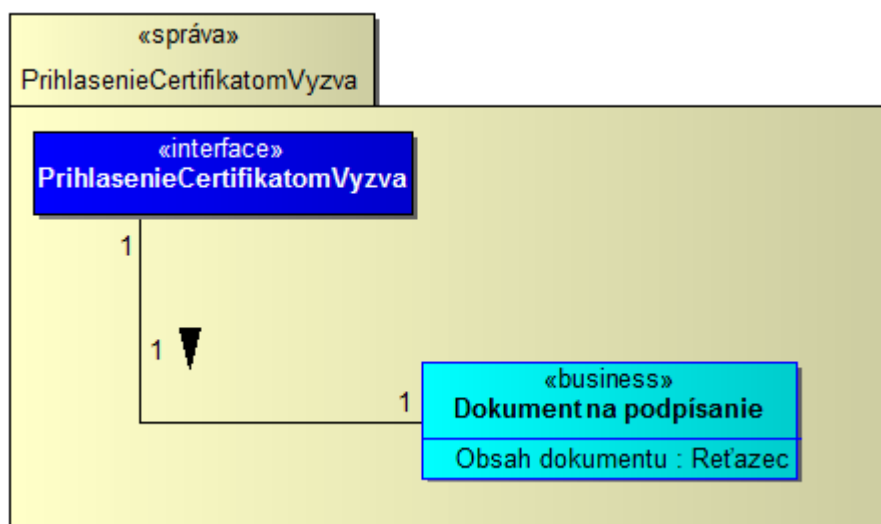

Dokument na podpísanie

Atribút	Obsah dokumentu : Reťazec
Opis	obsah dokumentu ktorý sa požaduje podpísať

 OPIS OPERAČNÝ PROGRAM INFORMATIZÁCIA SPOLOČNOSTI TVORÍME VEDOMOSTNÚ SPOLOČNOSŤ Európsky fond regionálneho rozvoja		 VLÁDA SLOVENSKEJ REPUBLIKY Riadiaci orgán OPIS		 MINISTERSTVO FINANCIÍ SLOVENSKEJ REPUBLIKY Sprostredkovateľský orgán OPIS		 EURÓPSKA ÚNIA	
Projekt	Elektronické služby centrálného elektronického priečinka	A3008_008					
Dokument	Integračný manuál IS podnikateľa a ES CEP						
Referencia	CEP/PD/092	Verzia	7.0				

RPPrihlasenieCertifikatomPodpisanyDokument

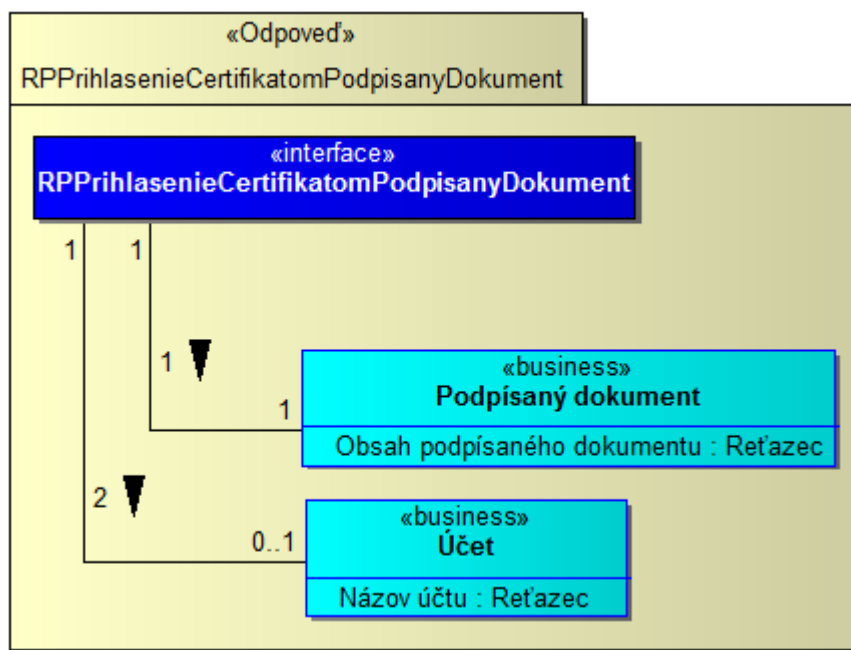

Podpísaný dokument

Atribút	Obsah podpísaného dokumentu : Reťazec
Opis	obsah podpísaného dokumentu

Účet

Atribút	Názov účtu : Reťazec
Opis	názov účtu pre ktorý sa vyžaduje prihlásenie

 OPERAČNÝ PROGRAM INFORMATIZÁCIA SPOLOČNOSTI TVORÍME VEDOMOSTNÚ SPOLOČNOSŤ Európsky fond regionálneho rozvoja		 Vlada Slovenskej republiky Riadiaci orgán OPIS		 MINISTERSTVO FINANCIÍ SLOVENSKEJ REPUBLIKY Sprostredkovateľský orgán OPIS		 EURÓPSKA ÚNIA	
Projekt	Elektronické služby centrálného elektronického priečinka	A3008_008					
Dokument	Integračný manuál IS podnikateľa a ES CEP						
Referencia	CEP/PD/092	Verzia	7.0				

PrihlásenieCertifikatom

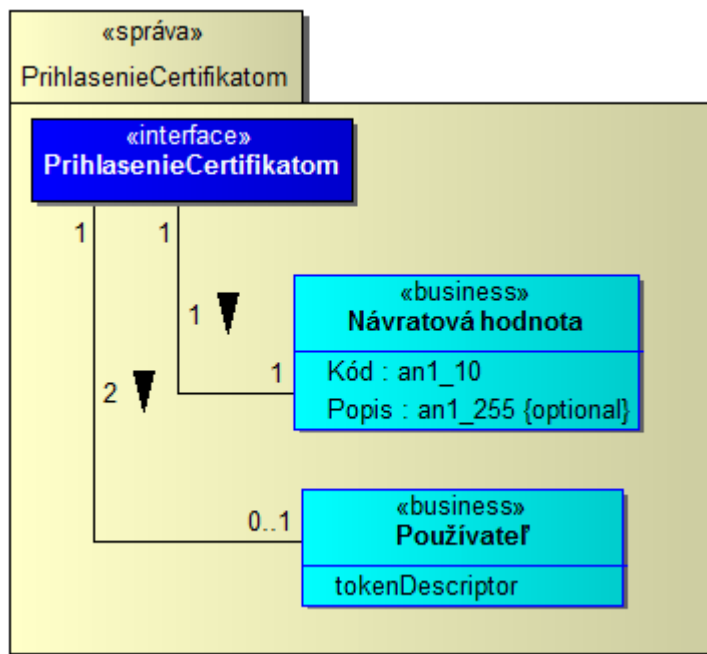

Používateľ

Atribút	tokenDescriptor
Opis	Identifikácia používateľa

Návratová hodnota

Atribút	Kód : an1_10
Opis	kód výsledku vykonania služby, pri úspešnom výsledku kód = 0
Atribút	Popis : an1_255
Opis	popis výsledku vykonania služby, bude vyplnený iba pri výnimke v spracovaní služby

5.5.2. Technické informácie

5.5.2.1. Technická špecifikácia poskytovanej webovej služby

Testovacie prostredie	
WSDL	https://tecm.financnasprava.sk/KS/eCM.MRP.ElektronickeSluzby.Svc.Wcf/ElektronickeSluzbyService.svc?wsdl
URL	https://tecm.financnasprava.sk/KS/eCM.MRP.ElektronickeSluzby.Svc.Wcf/ElektronickeSluzbyService.svc
Produkčné prostredie	
WSDL	https://ecm.financnasprava.sk/KS/eCM.MRP.ElektronickeSluzby.Svc.Wcf/ElektronickeSluzbyService.svc?wsdl

Autentifikácia a autorizácia pre prístup k dátam prostredníctvom elektronických služieb -442/451-

 OPERAČNÝ PROGRAM INFORMATIZÁCIA SPOLOČNOSTI TVORÍME VEDOMOSTNÚ SPOLOČNOSŤ Európsky fond regionálneho rozvoja		 Riadiaci orgán OPIS	 MINISTERSTVO FINANCIÍ SLOVENSKEJ REPUBLIKY Sprostredkovateľský orgán OPIS	 EURÓPSKA ÚNIA
Projekt	Elektronické služby centrálneho elektronického priečinka	A3008_008		
Dokument	Integračný manuál IS podnikateľa a ES CEP			
Referencia	CEP/PD/092	Verzia	7.0	

Produkčné prostredie

URL	https://ecm.financnasprava.sk/KS/eCM.MRP.ElektronickeSluzby.Svc.Wcf/ElektronickeSluzbyService.svc
-----	---

5.5.2.2. Definícia dodatočných parametrov hlavičky správ (Header)

Pre dané rozhranie nie sú definované dodatočné parametre hlavičky správ.

5.5.2.3. Popis spôsobu zabezpečenia a autentifikácie pri volaní operácií služby

Služba je voľne dostupná pre potreby prihlasovania.

5.5.2.4. Testovacie scenáre a prípady

Krok	Akcia	Očakávaný výsledok
1.	Používateľ si vyžiada dokument na podpísanie	Služba poskytne obsah dokumentu na podpísanie
2.	Používateľ poskytne vstupné parametre Obsah podpísaného dokumentu, prípadne Názov účtu	Služba na základe poskytnutých vstupných údajov autentifikuje volajúcu stranu a v prípade úspešného prihlásenia vytvorí token a tento poskytne volajúcej strane

5.5.2.5. Technické operácie služby

Krok 1

Názov metódy

PrihlasenieCertifikatomVyzva

Vstupný parameter

Popis

NazovUctu

Parameter pre autentifikáciu používateľa. Vytvorenie a poskytnutie údaju nie je súčasťou el. služieb a zodpovedá konfigurácii V IAM CEP pre daný ISVS, ktorý zabezpečí prevádzku systému.

Request

```
<soap:Envelope xmlns:soap="http://www.w3.org/2003/05/soap-envelope"
xmlns:elek="http://www.cep.financnasprava.sk/ElektronickeSluzby"
xmlns:prih="http://www.cep.financnasprava.sk/ElektronickeSluzby/PrihlasenieCertifikatomVyzva">
  <soap:Header/>
  <soap:Body>
    <elek:PrihlasenieCertifikatomVyzva>
      <elek:prihlasenieVstup>
        <prih:NazovUctu/>
      </elek:prihlasenieVstup>
    </elek:PrihlasenieCertifikatomVyzva>
  </soap:Body>
</soap:Envelope>
```

 OPERAČNÝ PROGRAM INFORMATIZÁCIA SPOLOČNOSTI TVORÍME VEDOMOSTNÚ SPOLOČNOSŤ Európsky fond regionálneho rozvoja		 VLÁDA SLOVENSKEJ REPUBLIKY Riadiaci orgán OPIS		 MINISTERSTVO FINANCIÍ SLOVENSKEJ REPUBLIKY Sprostredkovateľský orgán OPIS		 EURÓPSKA ÚNIA	
Projekt	Elektronické služby centrálného elektronického priečinka	A3008_008					
Dokument	Integračný manuál IS podnikateľa a ES CEP						
Referencia	CEP/PD/092	Verzia	7.0				

Response

```
<s:Envelope xmlns:s="http://www.w3.org/2003/05/soap-envelope" xmlns:a="http://www.w3.org/2005/08/addressing">
  <s:Header>
    <a:Action
s:mustUnderstand="1">http://www.cep.financnasprava.sk/ElektronickeSluzby/IElektronickeSluzby/PrihlasenieCertifikato
mVyzvaResponse</a:Action>
  </s:Header>
  <s:Body>
    <PrihlasenieCertifikatomVyzvaResponse xmlns="http://www.cep.financnasprava.sk/ElektronickeSluzby">
      <PrihlasenieCertifikatomVyzvaResult
xmlns:b="http://www.cep.financnasprava.sk/ElektronickeSluzby/PrihlasenieCertifikatomVyzva"
xmlns:i="http://www.w3.org/2001/XMLSchema-instance">
        <b:PrihlasenieServerObalka
xmlns:c="http://www.cep.financnasprava.sk/ElektronickeSluzby/PrihlasenieCertifikatomServerObalka">
          <c:DokumentNaPodpisanie>
            <![CDATA[
              <p1:Sprievodka identifikator="f3ee9c6f-f3ee-9201-e053-0a6583c58233"
xmlns:p1="http://www.mfsr.sk/Formulare/Sprievodka_v02" xmlns:xsi="http://www.w3.org/2001/XMLSchema-instance"
xsi:schemaLocation="http://www.mfsr.sk/Formulare/Sprievodka_v02.xsd">
                <p1:DatumVytvorenia den="27" mesiac="6" rok="2018"/>
                <p1:DatumPrevzatiaReferencovanéhoDokumentu den="27" mesiac="6"
rok="2018"/>
                <p1:ReferencovanýDokument typ="ServerCertChallenge" identifikator="f3ee9c6f-
f3ee-9201-e053-0a6583c58233">
                  <p1:HodnotaPodpisu>20180627_110840</p1:HodnotaPodpisu>
                  <p1:HodnotaPodpisu>?</p1:HodnotaPodpisu>
                </p1:ReferencovanýDokument>
                </p1:Sprievodka>]]></c:DokumentNaPodpisanie>
                <c:Identifikator>f3ee9c6f-f3ee-9201-e053-0a6583c58233</c:Identifikator>
                <c:PrihlasenieCertifikatom_KlientObalka
xmlns:d="http://www.cep.financnasprava.sk/ElektronickeSluzby/PrihlasenieCertifikatomKlientObalka">
                  <d:Identifikator>20180627_110840</d:Identifikator>
                  <d:NazovUctu>?</d:NazovUctu>
                </c:PrihlasenieCertifikatom_KlientObalka>
                <c:ServerCas>2018-06-27T11:08:40.1793616+02:00</c:ServerCas>
              </b:PrihlasenieServerObalka>
            </PrihlasenieCertifikatomVyzvaResult>
          </PrihlasenieCertifikatomVyzvaResponse>
        </s:Body>
      </s:Envelope>
```

Krok 2

Názov metódy

PrihlasenieCertifikatom

Vstupný parameter

PodpisanyDokument

Popis

Obsah podpísaného dokumentu v BASE64 (UTF-8)

PrihlasenieCertifikatom_ServerObalka

Výstup z prvého kroku (PrihlasenieCertifikatomVyzva)

Request

```
<soap:Envelope xmlns:soap="http://www.w3.org/2003/05/soap-envelope"
xmlns:elek="http://www.cep.financnasprava.sk/ElektronickeSluzby">
```

Autentifikácia a autorizácia pre prístup k dátam prostredníctvom elektronických služieb -444/451-



OPERAČNÝ PROGRAM
INFORMATIZÁCIA SPOLOČNOSTI

TVORÍME VEDOMOSTNÚ SPOLOČNOSŤ

Európsky fond regionálneho rozvoja



Riadiaci orgán OPIS



MINISTERSTVO FINANCIÍ
SLOVENSKEJ REPUBLIKY

Sprostredkovateľský orgán OPIS



EURÓPSKA ÚNIA

Projekt	Elektronické služby centrálného elektronického priečinka	A3008_008
Dokument	Integračný manuál IS podnikateľa a ES CEP	
Referencia	CEP/PD/092	Verzia 7.0

Request

```

xmlns:prih="http://www.cep.financnasprava.sk/ElektronickeSluzby/PrihlasenieCertifikatom "
xmlns:prih1="http://www.cep.financnasprava.sk/ElektronickeSluzby/PrihlasenieCertifikatomServerObalka "
xmlns:prih2="http://www.cep.financnasprava.sk/ElektronickeSluzby/PrihlasenieCertifikatomKlientObalka ">
  <soap:Header/>
  <soap:Body>
    <elek:PrihlasenieCertifikatom>
      <!--Optional-->
      <elek:prihlasenieVstup>
        <prih:PodpisanyDokument>PHh6ZXA6RGF0YUVudmV.....</prih:PodpisanyDokument>
        <prih:PrihlasenieCertifikatom_ServerObalka>
          <prih1:DokumentNaPodpisanie>
            <![CDATA[
              <p1:Sprievodka identifikator="f3ee9c6f-f3ee-9201-e053-0a6583c58233"
xmlns:p1="http://www.mfsr.sk/Formulare/Sprievodka_v02" xmlns:xsi="http://www.w3.org/2001/XMLSchema-instance"
xsi:schemaLocation="http://www.mfsr.sk/Formulare/Sprievodka_v02.xsd">
                <p1:DatumVytvorenia den="27" mesiac="6" rok="2018"/>
                <p1:DatumPrevzatiaReferencovanehoDokumentu den="27" mesiac="6"
rok="2018"/>
                <p1:ReferencovanyDokument typ="ServerCertChallenge" identifikator="f3ee9c6f-
f3ee-9201-e053-0a6583c58233">
                  <p1:HodnotaPodpisu>20180627_110840</p1:HodnotaPodpisu>
                  <p1:HodnotaPodpisu>?</p1:HodnotaPodpisu>
                </p1:ReferencovanyDokument>
              </p1:Sprievodka>]]</prih1:DokumentNaPodpisanie>
              <prih1:Identifikator>f3ee9c6f-f3ee-9201-e053-0a6583c58233</prih1:Identifikator>
              <prih1:PrihlasenieCertifikatom_KlientObalka>
                <prih2:Identifikator>20180627_110840</prih2:Identifikator>
                <prih2:NazovUctu>NazovUctu</prih2:NazovUctu>
              </prih1:PrihlasenieCertifikatom_KlientObalka>
              <prih1:ServerCas>2018-06-27T11:08:40.1793616+02:00</prih1:ServerCas>
            </prih:PrihlasenieCertifikatom_ServerObalka>
          </elek:prihlasenieVstup>
        </elek:PrihlasenieCertifikatom>
      </soap:Body>
    </soap:Envelope>

```

Response

```

<s:Envelope xmlns:s="http://www.w3.org/2003/05/soap-envelope" xmlns:a="http://www.w3.org/2005/08/addressing">
  <s:Header>
    <a:Action>
s:mustUnderstand="1">http://www.cep.financnasprava.sk/ElektronickeSluzby/IElektronickeSluzby/PrihlasenieCertifikato
mResponse</a:Action>
    </s:Header>
  <s:Body>
    <PrihlasenieCertifikatomResponse xmlns="http://www.cep.financnasprava.sk/ElektronickeSluzby">
      <PrihlasenieCertifikatomResult
xmlns:b="http://www.cep.financnasprava.sk/ElektronickeSluzby/PrihlasenieCertifikatom "
xmlns:i="http://www.w3.org/2001/XMLSchema-instance">
        <NavratovaHodnota xmlns="http://www.cep.financnasprava.sk/ElektronickeSluzby/OutputBase "
xmlns:c="http://www.cep.financnasprava.sk/ElektronickeSluzby/NavratovaHodnota">
          <c:Kod>0</c:Kod>
          <c:Popis i:nil="true"/>

```

 OPERAČNÝ PROGRAM INFORMATIZÁCIA SPOLOČNOSTI TVORÍME VEDOMOSTNÚ SPOLOČNOSŤ Európsky fond regionálneho rozvoja		 Vlady Slovenskej Republiky <small>Riadiaci orgán OPIS</small>	 Ministerstvo financií Slovenskej republiky <small>Sprostredkovateľský orgán OPIS</small>	 Európska únia
Projekt	Elektronické služby centrálného elektronického priečinka	A3008_008		
Dokument	Integračný manuál IS podnikateľa a ES CEP			
Referencia	CEP/PD/092	Verzia	7.0	

Response

```

</NavratovaHodnota>
<b:Pouzivatel xmlns:c="http://ditec/2011/11/iam/authorization">
  <c:TokenCheck>XA2LFG/AAiaf7znu77yAR38M398=</c:TokenCheck>
  <c:TokenId>b7ce9c6f-85f8-d402-e053-0a6583c58dfa</c:TokenId>
</b:Pouzivatel>
</PrihlasenieCertifikatomResult>
</PrihlasenieCertifikatomResponse>
</s:Body>
</s:Envelope>

```

5.5.2.6. Popis výnimiek

Kód	Popis	Špecifikácia chyby	Typ chyby
16	Zadané prihlasovacie údaje nie sú správne, alebo je účet neplatný	Zadané prihlasovacie údaje nie sú správne, alebo je účet neplatný	Biznis
17	Nepodarilo sa prihlásiť. V prípade, že máte viacero používateľských účtov, zadajte ten pod ktorým účtom sa chcete prihlásiť	Nepodarilo sa prihlásiť. V prípade, že máte viacero používateľských účtov, zadajte ten pod ktorým účtom sa chcete prihlásiť	Biznis
18	Neplatný certifikát	Neplatný certifikát	Biznis
19	Veľká časová odozva	Veľká časová odozva	Biznis

5.6. Odhlásenie používateľa z SK-IAM

5.6.1. Procesné/logické údaje

5.6.1.1. Procesný tok / biznis logika služby

Pre korektné ukončenie volania danej elektronickej služby je potrebné odhlásenie.

5.6.1.2. Operácie poskytovanej služby

Názov operácie	Popis operácie	Poradie	Vstupné parametre	Vystupné parametre
Odhlásenie	Pre korektné ukončenie volania danej elektronickej služby je potrebné odhlásenie.	1	RPOdhlásenie Ziadost	Odhlásenie

RPOdhlásenieZiadost

Projekt	Elektronické služby centrálného elektronického priečinka	A3008_008
Dokument	Integračný manuál IS podnikateľa a ES CEP	
Referencia	CEP/PD/092	Verzia 7.0

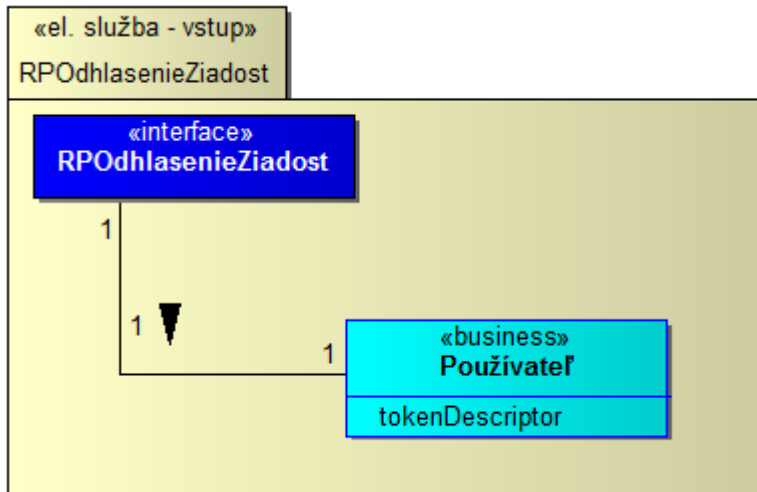

Používateľ

Atribút	tokenDescriptor
Opis	Identifikácia používateľa

Odhlasenie

 OPERAČNÝ PROGRAM INFORMATIZÁCIA SPOLOČNOSTI TVORÍME VEDOMOSTNÚ SPOLOČNOSŤ Európsky fond regionálneho rozvoja		 Rádiaci orgán OPIS	 MINISTERSTVO FINANCIÍ SLOVENSKEJ REPUBLIKY Sprostredkovateľský orgán OPIS	 EURÓPSKA ÚNIA
Projekt	Elektronické služby centrálneho elektronického priečinka	A3008_008		
Dokument	Integračný manuál IS podnikateľa a ES CEP			
Referencia	CEP/PD/092	Verzia	7.0	

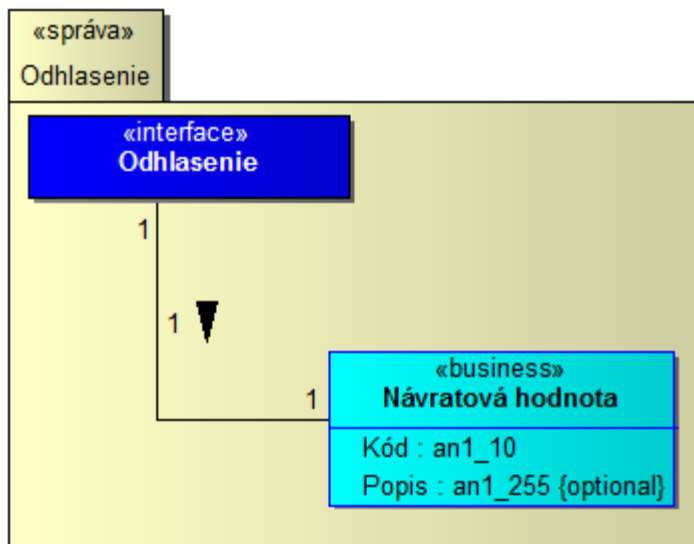

Návrátová hodnota

Atribút	Kód : an1_10
Opis	kód výsledku vykonania služby, pri úspešnom výsledku kód = 0
Atribút	Popis : an1_255
Opis	popis výsledku vykonania služby, bude vyplnený iba pri výnimke v spracovaní služby

5.6.2. Technické informácie

5.6.2.1. Technická špecifikácia poskytovanej webovej služby

Testovacie prostredie	
WSDL	https://tecm.financnasprava.sk/KS/eCM.MRP.ElektronickeSluzby.Svc.Wcf/ElektronickeSluzbyService.svc?wsdl
URL	https://tecm.financnasprava.sk/KS/eCM.MRP.ElektronickeSluzby.Svc.Wcf/ElektronickeSluzbyService.svc

Produkčné prostredie	
WSDL	https://ecm.financnasprava.sk/KS/eCM.MRP.ElektronickeSluzby.Svc.Wcf/ElektronickeSluzbyService.svc?wsdl
URL	https://ecm.financnasprava.sk/KS/eCM.MRP.ElektronickeSluzby.Svc.Wcf/ElektronickeSluzbyService.svc

5.6.2.2. Definícia dodatočných parametrov hlavičky správ (Header)

Pre dané rozhranie nie sú definované dodatočné parametre hlavičky správ.

5.6.2.3. Popis spôsobu zabezpečenia a autentifikácie pri volaní operácií služby

Služba je voľne dostupná pre potreby prihlasovania.

Autentifikácia a autorizácia pre prístup k dátam prostredníctvom elektronických služieb -448/451-

 OPERAČNÝ PROGRAM INFORMATIZÁCIA SPOLOČNOSTI TVORÍME VEDOMOSTNÚ SPOLOČNOSŤ Európsky fond regionálneho rozvoja		 Riadiaci orgán OPIS		 MINISTERSTVO FINANCIÍ SLOVENSKEJ REPUBLIKY Sprostredkovateľský orgán OPIS		 EURÓPSKA ÚNIA	
Projekt	Elektronické služby centrálného elektronického priečinka			A3008_008			
Dokument	Integračný manuál IS podnikateľa a ES CEP						
Referencia	CEP/PD/092	Verzia	7.0				

5.6.2.4. Testovacie scenáre a prípady

Krok	Akcia	Očakávaný výsledok
1.	Používateľ poskytne vstupný parameter tokenDescriptor	Služba na základe poskytnutých vstupných údajov odhlási používateľa z IS CEP

5.6.2.5. Technické operácie služby

Názov metódy
Odhlásenie

Vstupný parameter	Popis
tokenDescriptor	Získa sa úspešnou autentifikáciou pri volaní elektronickej služby Prihlásenie certifikátom alebo Prihlásenie menom a heslom

Request

```
<soap:Envelope xmlns:soap="http://www.w3.org/2003/05/soap-envelope"
xmlns:elek="http://www.cep.financnasprava.sk/ElektronickeSluzby"
xmlns:odh="http://www.cep.financnasprava.sk/ElektronickeSluzby/Odhlasienie"
xmlns:aut="http://ditec/2011/11/iam/authorization">
  <soap:Header/>
  <soap:Body>
    <elek:Odhlasienie>
      <elek:odhlasienieVstup>
        <odh:Pouzivatel>
          <aut:TokenCheck>huF60+RufPZ9ayfEEFyMN32W++w=</aut:TokenCheck>
          <aut:TokenId>1bb38a3b-5ec0-4940-b327-13c97b4de8a9</aut:TokenId>
        </odh:Pouzivatel>
      </elek:odhlasienieVstup>
    </elek:Odhlasienie>
  </soap:Body>
</soap:Envelope>
```

Response

```
<s:Envelope xmlns:s="http://www.w3.org/2003/05/soap-envelope" xmlns:a="http://www.w3.org/2005/08/addressing">
  <s:Header>
    <a:Action
s:mustUnderstand="1">http://www.cep.financnasprava.sk/ElektronickeSluzby/IElektronickeSluzby/OdhlasienieResponse</a:Action>
  </s:Header>
  <s:Body>
    <OdhlasienieResponse xmlns="http://www.cep.financnasprava.sk/ElektronickeSluzby">
      <OdhlasienieResult xmlns:b="http://www.cep.financnasprava.sk/ElektronickeSluzby/Odhlasienie"
xmlns:i="http://www.w3.org/2001/XMLSchema-instance">
        <NavratovaHodnota xmlns="http://www.cep.financnasprava.sk/ElektronickeSluzby/OutputBase"
xmlns:c="http://www.cep.financnasprava.sk/ElektronickeSluzby/NavratovaHodnota">
          <c:Kod>0</c:Kod>
          <c:Popis i:nil="true"/>
        </NavratovaHodnota>
      </OdhlasienieResult>
    </OdhlasienieResponse>
```



OPERAČNÝ PROGRAM
INFORMATIZÁCIA SPOLOČNOSTI

TVORÍME VEDOMOSTNÚ SPOLOČNOSŤ

Európsky fond regionálneho rozvoja



Riadiaci orgán OPIS



MINISTERSTVO FINANCIÍ
SLOVENSKEJ REPUBLIKY

Sprostredkovateľský orgán OPIS



EURÓPSKA ÚNIA

Projekt	Elektronické služby centrálného elektronického priečinka	A3008_008
Dokument	Integračný manuál IS podnikateľa a ES CEP	
Referencia	CEP/PD/092	Verzia 7.0

Response

</s:Body>
</s:Envelope>

5.6.2.6. Popis výnimiek

Kód	Popis	Špecifikácia chyby	Typ chyby
20	Neúspešný pokus o odhlásenie zo systému	Neúspešný pokus o odhlásenie zo systému	Bizniss

 OPERAČNÝ PROGRAM INFORMATIZÁCIA SPOLOČNOSTI TVORÍME VEDOMOSTNÚ SPOLOČNOSŤ Európsky fond regionálneho rozvoja		 Vlada Slovenskej republiky <small>Riadiaci orgán OPIS</small>	 MINISTERSTVO FINANCIÍ SLOVENSKEJ REPUBLIKY <small>Sprostredkovateľský orgán OPIS</small>	 EURÓPSKA ÚNIA
Projekt	Elektronické služby centrálného elektronického priečinka	A3008_008		
Dokument	Integračný manuál IS podnikateľa a ES CEP			
Referencia	CEP/PD/092	Verzia	7.0	

6. Usmernenie pre IS deklarantov

Kapitola obsahuje integračný predpis, ktorý by mali doržiavať integrujúce subjekty pre načítanie histórie komunikácie. Tento predpis sa týka elektronických služieb:

- Poskytnutie histórie komunikácie
- Poskytnutie histórie komunikácie príloh k dovoznému colnému vyhláseniu
- Poskytnutie histórie komunikácie v režime eIDAS
- Poskytnutie histórie komunikácie príloh k colnému vyhláseniu v režime eIDAS
- Poskytnutie histórie komunikácie eCommerce/ICS2 Portálu

Pre zabezpečenie plynulej prevádzky IS CEP platia odporúčania nižšie, ktoré by mali tvorcovia IS deklarantov dodržiavať pri volaní služieb v procese sťahovanie histórie úradnej komunikácie.

Frekvencia volania služieb

IS deklarantov by mali vo svojej implementácii zohľadniť odporúčanú frekvenciu sťahovania histórie úradnej komunikácie:

- v produkčnej prevádzke volať načítavanie nových správ maximálne raz za minútu
- v testovacej prevádzke volať načítavanie nových správ maximálne raz za 5 minút – týmto sa zabezpečí efektívne preverovanie prípadných servisných požiadaviek pri testovaní integrácií jednotlivých IS deklarantov

Použitie služieb

V zmysle zabezpečenia plynulej prevádzky je odporúčané použitie filtrovacích podmienok pre načítanie histórie úradnej komunikácie:

- `precitana = FALSE` => externý systém by mal vyžadovať len správy, ktoré ešte nevyčítal, čím sa obmedzí n násobné načítavanie už v minulosti získaných správ, tým pádom jednotlivé načítané správy by si mal ukladať externý systém u seba a tieto poskytovať koncovým deklarantom
- `datumPodaniaOd` (zodpovedá dátum sprístupnenia správy v IS CEP na načítanie) = dátum poslednej prijatej správy mínus 1 týždeň => zodpovedá rezerve pre prípad ak by sa niekde pokazilo poradie, pričom dĺžka intervalu by mala byť nastaviteľná konfiguračne
- `pageSize = 50`
- `currentPage = 1`

Poznámky

Filtrovanie podľa biznis prípadu (parameter `idBiznisPripadu`) by sa malo aplikovať len výnimočne v prípade riešenia neštandardných stavov, ale nie pre pravidelné načítavanie nových správ.

IS deklarantov je povinný pravidelne preberať ešte neprevzaté zásielky, tieto lokálne ukladať a následne používať pre svoju funkčnosť. Nie je povolené používať IS FS ako dátový sklad a správy online prehľadávať.

Dodržiavanie vyššie uvedených pravidiel bude zo strany FS monitorované v rámci podpory prevádzky.